

Sécurité des personnes et des biens



Powering Business Worldwide



L'électronique de sécurité

<http://www.ssi-systemes.fr>



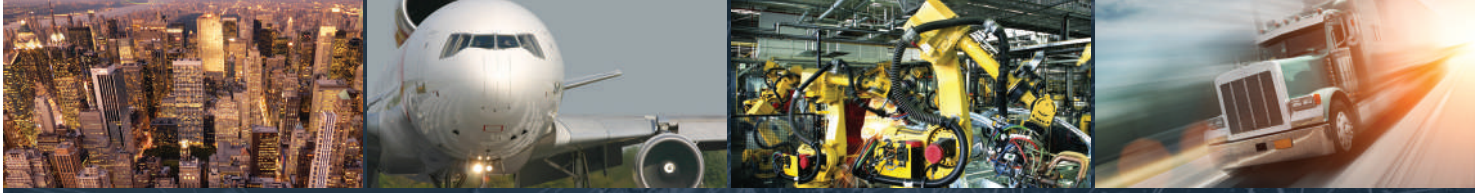

Alimenter un monde qui en demande toujours plus.

Nous proposons:

- **Des solutions électriques, éco-énergétiques et fiables**, qui rendent nos lieux de vie et de travail plus sûrs et plus confortables
- **Des solutions hydrauliques et électriques** qui améliorent la productivité des machines sans gaspiller l'énergie
- **Des solutions aéronautiques** qui rendent les avions plus sûrs, plus légers, plus économiques, et qui renforcent l'efficacité des aéroports
- **Des solutions de transmission et propulsion** qui fournissent plus de puissance aux voitures, camions et bus tout en réduisant leur consommation de carburant et leurs émissions

Venez découvrir
Eaton aujourd'hui.

Powering business worldwide

Eaton est une société de gestion de l'énergie. Nous aidons nos clients du monde entier à gérer l'énergie dont ils ont besoin pour leurs bâtiments, leurs avions, leurs camions, leurs automobiles, leurs machines et leurs entreprises.

Nos technologies innovantes permettent à nos clients d'utiliser l'énergie électrique, hydraulique et mécanique de façon plus fiable, plus sûre et plus écologique.

Nous proposons des solutions intégrées qui aident à rendre l'énergie, sous toutes ses formes, plus facile à utiliser et plus accessible.

En 2020, le chiffre d'affaires d'Eaton a atteint 17,9 milliards de dollars. L'entreprise emploie environ 87 000 personnes et vend ses produits dans plus de 175 pays.

[Eaton.com](https://www.eaton.com)

EATON

Powering Business Worldwide

Services p.4	1
Réglementation p.12	2
Éclairage De Sécurité p.76	3
3.1 Blocs Autonomes d'Éclairage De Sécurité p.77	4
3.1.5 Blocs Autonomes Portables d'Intervention p.154	5
3.2 Sources Centrales et Luminaires p.156	
3.3 Supervision : Logiciel CG Vision p.200	
3.4 Télécommandes p.210	
3.5 Accessoires p.214	
3.6 Customisation p.220	
3.7 Côtes d'encombrement des produits p.224	
Systèmes de Sécurité Incendie p.230	
4.1.1 Équipement d'Alarme Type 4 p.232	
4.1.2 Équipement d'Alarme Type 3 p.236	
4.1.3 Équipement d'Alarme Type 2b p.240	
4.1.4 Équipement d'Alarme Type 2a - CMSI Type B p.244	
4.1.5 Équipement d'Alarme Type 1 - CMSI Type A p.250	
4.2 Périphériques et Coffrets de Sécurité p.272	
4.4 PPMS - Alerte Attentat p.322	
4.5 Interphonie de Sécurité p.324	
4.6 Habitation p.330	
4.7 Alarmes Techniques p.338	
Systèmes Anti-Intrusion p.358	
5.2 Systèmes Radio & Mixte p.362	
5.4 Plan Particulier de Mise en Sûreté p.376	
5.5 Alarme technique radio p.378	
5.6 Systèmes Filaire & Bus p.382	
5.7 Périphériques Filaires p.392	

1 Grâce à notre environnement Services, nous sommes votre partenaire de la conception à la maintenance de vos installations de sécurité. Tout comme nos produits, nos services répondent aux normes en vigueur. L'assistance Eaton est la garantie d'un fonctionnement optimal de vos installations.

Nos atouts

- La maîtrise et l'expertise d'un fabricant d'équipement de sécurité.
- Une certification Service APSAD pour l'installation de vos systèmes Incendie.
- L'expérience d'un spécialiste de la sécurité des biens et des personnes depuis plus de 30 ans.
- Un réseau de techniciens Eaton réparti sur toute la France.
- Des équipes Support formées et qualifiées.



Support technico-commercial Avant-Vente

- Assistance téléphonique technico-commerciale
- Assistance téléphonique Normes et réglementation
- Proposition de solutions techniques



Bureau d'Études Projet

- Conception d'installations
- Études de mise à niveau d'installations existantes
- Chiffrages / Études sur plan
- Études APSAD I7



Support technique Après-Vente



Chargés d'affaires

- Audit sur site
- Diagnostic d'installation existante sur site



Techniciens terrain

- Diagnostic d'installation existante sur site



Centre de formation

- Formations réglementaires et techniques : chiffrage



Site internet, web

- Documentation, fiches techniques
- Certificats
- Synoptiques

Conception Études



Suivi de chantier Réalisation

Mise en service Validation sur site

Exploitation Maintenance

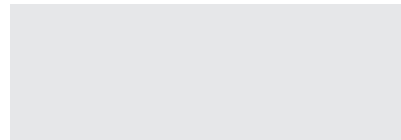
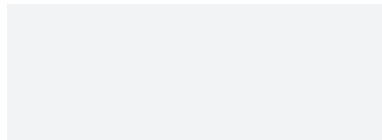
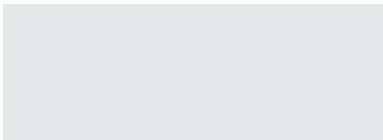
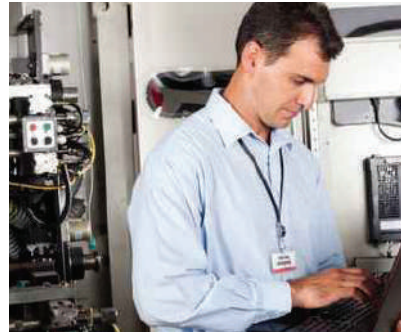
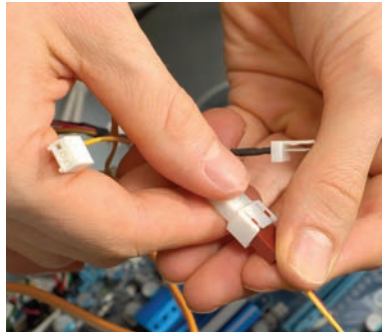

- Aide à la réalisation des dossiers SSI
- Réalisation de synoptiques, DOE
- Implantations des BAES sur plans et réalisation du dossier de supervision

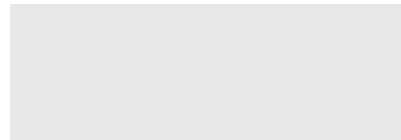
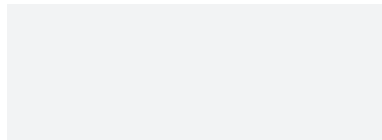

- Hotline technique téléphonique

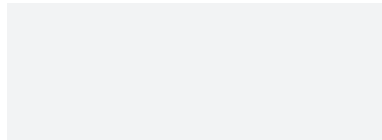

- Aide au démantèlement des détecteurs ioniques
- Aide technique (Hotline) au dépannage

- Suivi de projet
- Assistance sur site

- Pré-visites
- Assistance sur site

- Propositions de solutions de mise en conformité et de mise à niveau de systèmes

- Essais foyer type réglementaire
- Assistance technique sur site
- Codage et paramétrage des BAES
- Formation à l'exploitation

- Mise en service et PV de réception
- Mise en service SSI
- Mise en service Intrusion
- Présence technique pour commission
- Formation des utilisateurs

- Contrat de maintenance SSI
- Contrat de maintenance Éclairage de Sécurité
- Hotline 24/7 intégrée au contrat
- Assistance technique sur site

- Formations réglementaires et techniques : installation

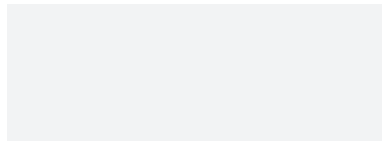

- Formations réglementaires et techniques : installation

- Schémas de câblage, notices techniques

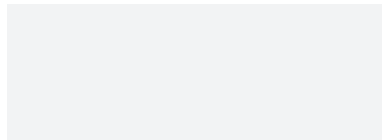

- Gestion des retours produits (Demande de bordereaux de retours pour devis de réparation ou échange)



Formations



Article MS 58 du règlement de sécurité contre les risques d'incendie et de panique

§ 2. L'installation des systèmes de détection doit être réalisée par des entreprises spécialisées et dûment qualifiées...

§ 3. Toute installation de détection doit faire l'objet d'un contrat d'entretien avec un installateur qualifié

L'installation et la maintenance des systèmes de sécurité sont une affaire de spécialistes.

En effet, tout défaut sur une installation de sécurité peut avoir des conséquences graves sur la sécurité de l'établissement.

Ainsi, afin de vous guider vers l'expertise réglementaire et technique, notre centre de formation vous propose des stages spécialement étudiés pour vous apporter toutes les connaissances concernant la sécurité des personnes et des biens.

Notre Centre de Formation est enregistré à la Direction Régionale du Travail, de l'Emploi et de la Formation Professionnelle (n° 836 302 867 63 - Janvier 1996). Nos formations peuvent être intégrées dans les plans de formation de votre entreprise.



Le Centre de Formation est référencé Datadock : label qualité + plateforme de référencement

	NAIM	NADI	NASMSI	NAIS	NAVESDA	NBM1	NBM2	NBADR	N1K	N2K
Formation Système adressable Éclairage de sécurité								✓		
Formation Conception Éclairage de sécurité						✓		✓		
Formation Maintenance Éclairage de sécurité							✓	✓		
Formation Installation Incendie			✓	✓	✓					
Formation Conception Incendie		✓	✓		✓					
Formation Maintenance Incendie		✓								
Formation à l'autonomie SSI Sensea				✓						
Formation intrusion									✓	✓



Études de projets



Article R123-43 du code de la construction et de l'habitation

« Les constructeurs, installateurs et exploitants sont tenus, chacun en ce qui le concerne, de s'assurer que les installations ou équipements sont établis, maintenus et entretenus en conformité avec les dispositions de la présente réglementation... »

Notre mission au quotidien est de vous proposer des solutions pour vos projets neufs, vos rénovations ou extensions, et de vous assister dans leur réalisation.

Nous mettons à profit notre savoir-faire de spécialiste, pour vous proposer des solutions financièrement viables, alliant conformité réglementaire, faisabilité technique et pérennité dans le temps.

Par téléphone, via notre centre d'appels, ou sur site avec l'aide de nos équipes technico commerciales terrains, notre service « Études et projets » vous guide tout au long de vos opérations.

Ainsi, spécialiste reconnu de la sécurité du bâtiment (Certification APSAD I7), nous mettons à votre service des équipes réparties sur toute la France :

- Assistance téléphonique : renseignements techniques, réglementaires et commerciaux
- Chargés d'affaires : études sur sites
- Chiffrage, suivi de chantier
- Bureau d'étude : études sur plans, implantation de points, élaboration de dossiers techniques, installations APSAD.



Assistance technique 7j/7, 24h/24

Cette assistance est proposée dans le cadre de nos contrats de maintenance d'un Système de Sécurité Incendie (SSI).

Un serveur hotline est mis à votre disposition 7j/7 24h/24 pour prendre en charge vos demandes de dépannage en dehors des heures ouvrées.

Documentation



Retrouvez nos fiches produits, notices techniques, certificats et autres documentations à télécharger sur le site : www.eaton.com

Contacts

Assistance commerciale
Demandes de contrats
Demandes d'intervention sur site
Demande de formation

0 820 867 867 Service 0,12 € / min
+ prix appel

>Hotline technique

0 825 826 212 Service 0,15 € / min
+ prix appel

SAVservice@eaton.com



Obligations réglementaires



Support Terrain

Nos formules

- Basic : Mise en service constructeur
- Confort : Une mise en service sur mesure
- Premium : Votre Système de sécurité Clé en main

Mise en service Eclairage De Sécurité (EDS)

Des techniciens Eaton Life Safety mettent le savoir-faire d'un Leader en Éclairage De Sécurité à votre disposition pour :

- La réalisation des mises en service des installations d'Éclairage De Sécurité adressables (codage des adresses, suivi de chantier, mise en service Supervision...).
- La fourniture clé en main de solution de gestion et de supervision des installations d'Éclairage De Sécurité.



	Basic	Confort	Premium
ETUDES	Etude d'adressage BAES/Luminaires sur plans Autocad	✓*	✓
	Conversion et traitement des plans pour intégration sur Web Serveur graphique ou CGVision	✓	✓
SUIVI CHANTIER	Suivi de chantier Eclairage de sécurité	✓	✓
	Aide au dépannage	✓	✓
MES	Mise en service Système adressable BAES / source centrale	✓	✓
	Codage des BAES ou assistance au codage		✓
	Implémentation des plans dans le Web Serveur ou dans le CGVision		✓
	Formation à l'exploitation de la supervision		✓
	Câblage batteries Sources Centrales		✓

*Optionnel

Note : D'autres assistances techniques, audit de site, mise en service intrusion sont disponibles dans notre offre service.

Mise en service Systèmes de Sécurité Incendie (SSI)

Certifié APSAD I7, Eaton Life Safety peut garantir le bon déroulement et l'assistance pour les différentes opérations de test et de contrôle prévues par la réglementation Incendie. Un réseau de techniciens et de chargés d'affaires Eaton, répartis sur toute la France, est à la disposition des clients et partenaires pour la mise en service des Systèmes de Sécurité.

	Basic	Confort	Premium
ETUDES	Réalisation d'implantation de périphériques, DAS sur plans AUTOCAD.		✓*
	Elements constitutifs pour réalisation de dossier SSI ou de dossier APSAD		✓
SUIVI CHANTIER	Aide au dépannage	✓	✓
	Suivi de chantier SSI	✓	✓
MES	Paramétrage du système SSI	✓	✓
	Mise en service SDI conventionnel ou adressable	✓	✓
	Mise en service SMSI conventionnel ou adressable	✓	✓
	Essais d'efficacité au foyer type		✓
	Délivrance de PV de réception	✓	✓
	Assistance à la commission de sécurité		✓
	Formation à l'exploitation	✓	✓

*Optionnel

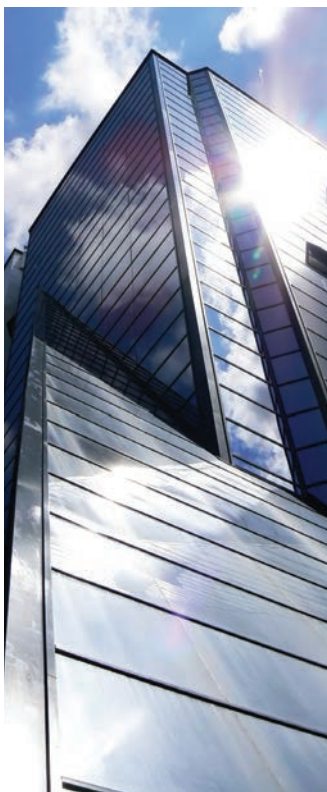

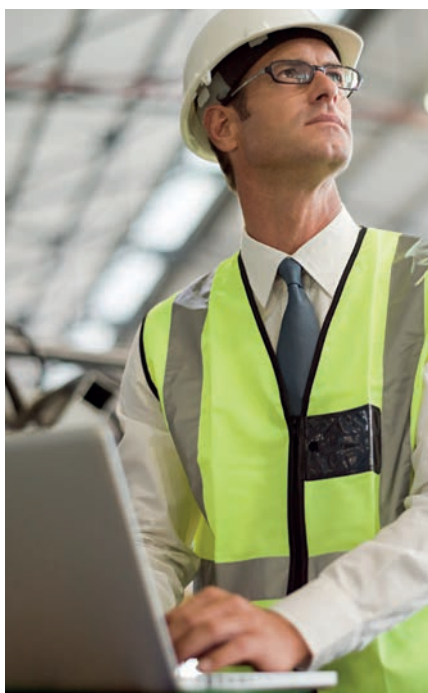

Contrats de maintenance

Systèmes de Sécurité Incendie (SSI)

MS 58 du règlement de sécurité contre les risques d'incendie et de panique

- Obligations de l'installateur et de l'exploitant.

« ...§ 3. Toute installation de détection doit faire l'objet d'un contrat d'entretien avec un installateur qualifié... »

MS 68 du règlement de sécurité contre les risques d'incendie et de panique.

Le Système de Sécurité Incendie doit être maintenu en bon état de fonctionnement.

Cet entretien doit être assuré :

- soit par un technicien compétent habilité par l'établissement.
- soit par l'installateur de chaque équipement ou son représentant habilité.

Toutefois, les Systèmes de Sécurité Incendie de catégories A et B doivent toujours faire l'objet d'un contrat d'entretien.

Nous vous apportons notre expertise et notre réactivité en terme de maintenance et nous vous proposons différents types de contrats d'entretien en fonction de la nature de l'installation et du besoin (visite préventive annuelle, visite en garantie totale, contrat sur mesure) :

- Basic : tous les services essentiels pour fonctionner en toute sécurité
- Confort : la maîtrise de vos coûts de main d'œuvre
- Premium : le contrat « tout compris » pour une parfaite maîtrise de votre budget

Une assistance téléphonique dédiée aux titulaires de contrats est assurée 7j/7, 24h/24 pour les contrats Confort et Premium.



	Basic	Confort	Premium
Visites annuelles préventives	✓	✓	✓
Délai d'intervention sous 48H	✓	✓	✓
Visite curative			✓
Assistance téléphonique 24h/24 7J/7		✓	✓
Main d'œuvre incluse			✓
Mise à jour technique (version logiciel)			✓
Pièces de rechange incluses		✓	✓
Formations des nouveaux utilisateurs			✓

Options

Bilan annuel	✓	✓	✓
Recyclage de 25% des détecteurs par an	✓	✓	✓
Service d'urgence : intervention sous 4H	✓	✓	✓

Éclairage De Sécurité (EDS)

Conformément à la norme NF 71-830 définissant les principes de maintenance des installations d'éclairage de sécurité, nous vous proposons une qualité de service et de conseil pour assurer l'efficacité fonctionnelle de votre installation.



	Basic	Confort
Visites annuelles préventives selon NFC 71830	✓	✓
Batteries incluses		✓
Assistance téléphonique 24h/24 7J/7		✓



Support technique après-vente

Nos techniciens vous apportent une assistance à l'exploitation de votre système ou une assistance au dépannage. Une hotline technique est également à votre disposition afin de vous assister dans la mise en œuvre, le dépannage des produits Luminox, Nugelec et Scantronic. Ce service hotline est disponible du lundi au vendredi de 8h à 17h.

0 825 826 212 Service 0,15 € / min
+ prix appel

Certification de Service APSAD I7



La certification APSAD de service est une garantie de qualité d'installation ou de maintenance contrôlée par tierce partie et reconnue par les assureurs et les pouvoirs publics depuis plus de 20 ans.

Dans le domaine de la détection incendie et de Systèmes de Sécurité Incendie, elle s'appuie sur les référentiels APSAD de service : I7 pour l'installation des systèmes de détection et de mise en sécurité incendie.

Une prestation de qualité

- Respect des prescriptions et des règles d'installation / maintenance.
- Implantation optimisée des équipements dans un souci de fiabilité et de détection précoce.
- Prise en compte des contraintes terrain et adaptation.

Une installation faite pour durer

- Pérennité des gammes de matériels mis en œuvre.
- Produits certifiés NF et associés dans un système de sécurité incendie globale (maîtrise technologique des produits).
- Maintien des connaissances de l'utilisateur, par la formation et le conseil du Professionnel Certifié.

Un service orienté vers le client

- Identification des besoins et fourniture de conseils professionnels.
- Mise à disposition d'un personnel habilité, réactif et spécialisé.
- Le certifié est détenteur d'une assurance RC Professionnelle.

Un engagement éthique

- Des compétences techniques et organisationnelles contrôlées et validées régulièrement par tierce partie indépendante : le CNPP, accrédité par le Cofrac (accréditation N°5-0021 portée disponible sur www.cofrac.fr).
- Un Comité Particulier indépendant incluant des représentants des utilisateurs, de la profession de l'Assurance et des pouvoirs publics concernés, peut prononcer des sanctions à l'encontre des entreprises certifiées qui ne respectent pas les référentiels applicables à ces certifications (suspension / retrait).

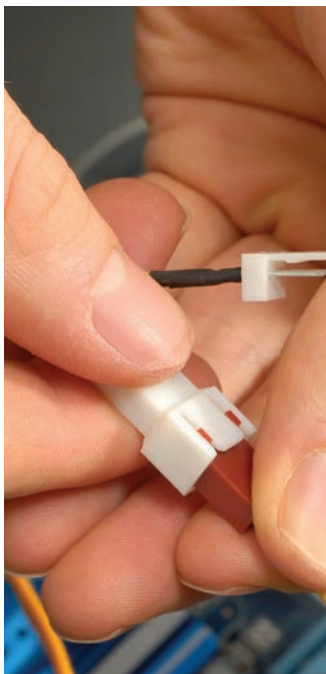

Retours de matériel sur www.cooperfrance.com

Un département est dédié à la gestion des retours de matériels (expertise, réparation ou échange sous garantie). Afin de vous faciliter la tâche, un formulaire spécifique est à votre disposition sur notre site Internet www.cooperfrance.com dans la rubrique SAV.



Recyclage et reconditionnement

Conformément à la directive Européenne (2012/19/CE) concernant le recyclage des DEEE, Eaton est adhérent fondateur Récyllum.

Plus d'informations sur
www.recyllum.com



L'arrêté du 18/11/2011
(paru au JO du 3/12/2011)
complété des deux décisions de
l'Autorité de Sécurité Nucléaire
(ASN) stipule que : les détenteurs
de DFCI devaient recenser

leur parc et transmettre cette information à l'Institut de Radioprotection et de Sécurité Nucléaire (IRSN). Ils avaient ensuite 6 ans jusqu'au mois de décembre 2017 pour retirer leurs DFCI et les remplacer.

Si les détenteurs transmettaient à l'IRSN avant 2015 un plan de migration (recensement + calendrier de démontage et de remplacement).

Ils bénéficiaient d'un délai supplémentaire de 4 ans (jusqu'au mois de décembre 2021).

Nous vous proposons un service d'aide au démantèlement et à la destruction des détecteurs ioniques de votre site, dans le respect des règles en vigueur. Nous sommes détenteurs du Label Qualdion, délivré par le LNE (Laboratoire national de métrologie et d'essais) qui identifie les professionnels qualifiés pour le démantèlement des détecteurs ioniques.



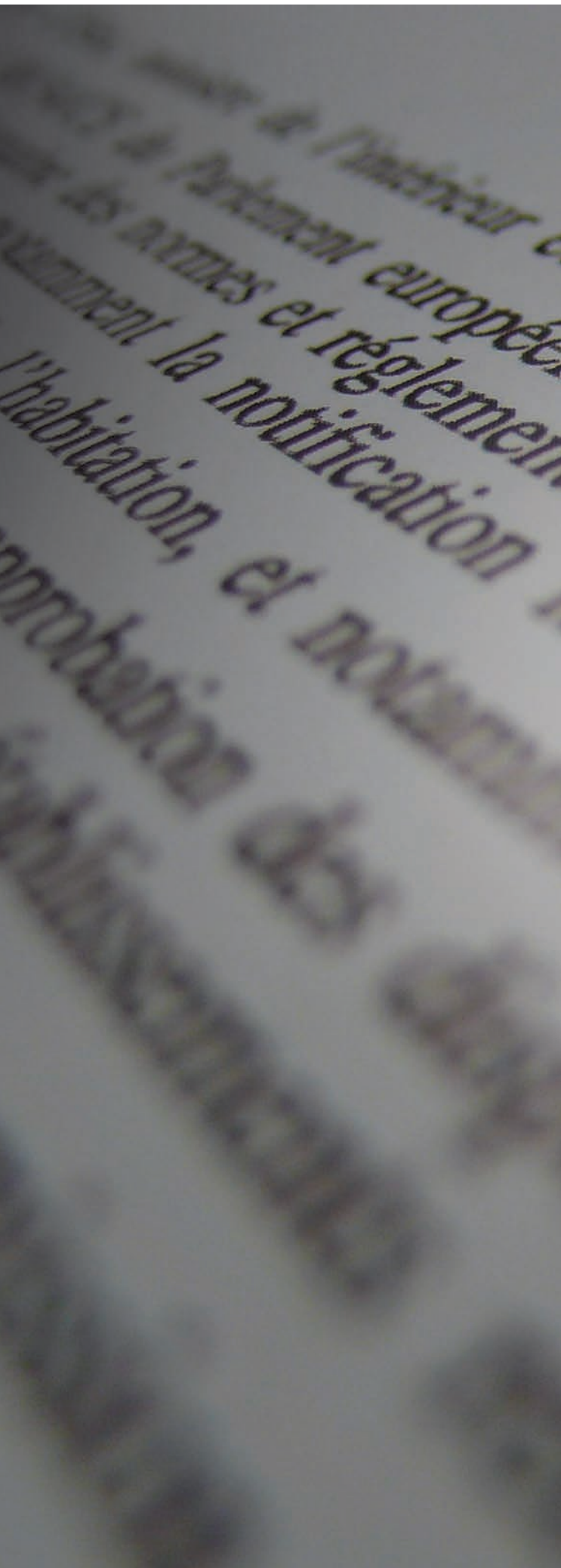

Eaton met à votre disposition un dossier réglementation détaillé reprenant l'ensemble des établissements ainsi que les règles d'installation en matière d'Éclairage de Sécurité et d'Incendie.

Une équipe de technico-commerciaux est également à votre service afin de répondre à toutes vos interrogations sur les aspects normatifs.

2.1	Généralités	
	Textes réglementaires	14
	Classification des établissements	15
	Type d'éclairage de sécurité suivant le type d'établissements.....	17
2.2	Les exigences réglementaires par type d'établissements	
	Sommaire par type d'établissements.....	18
	Type J, L, M, N, O, P, R, S, T, U, V, W, X, Y	22
	Type CTS, EF, GA, OA, PA, GEEM, SG, REF, IGH, ERT, PS	35
	5ème catégorie.....	46
	Bâtiments d'habitation et annexes	47
	Autres établissements.....	49
	Type FL	51
	Règles particulières pour ERP avec locaux à sommeil	52
	Règles particulières pour bâtiments d'habitation	54
2.3	Règles de conception des installations	
	Installation des Systèmes de Sécurité Incendie	56
	R7 et NFS 61-970	64
	NFS 61-932	66
	Installation des systèmes d'Éclairage De Sécurité.....	68
2.4	Les exigences réglementaires pour la maintenance	
	Présentation de l'APSA.....	70
	La maintenance des systèmes de Sécurité Incendie	71
	La maintenance des systèmes d'Éclairage De Sécurité.....	73
2.5	Degrés de protection IP / IK	
	Définition des indices IP et IK.....	74
	Tableau des indices requis par nature d'établissement.....	75

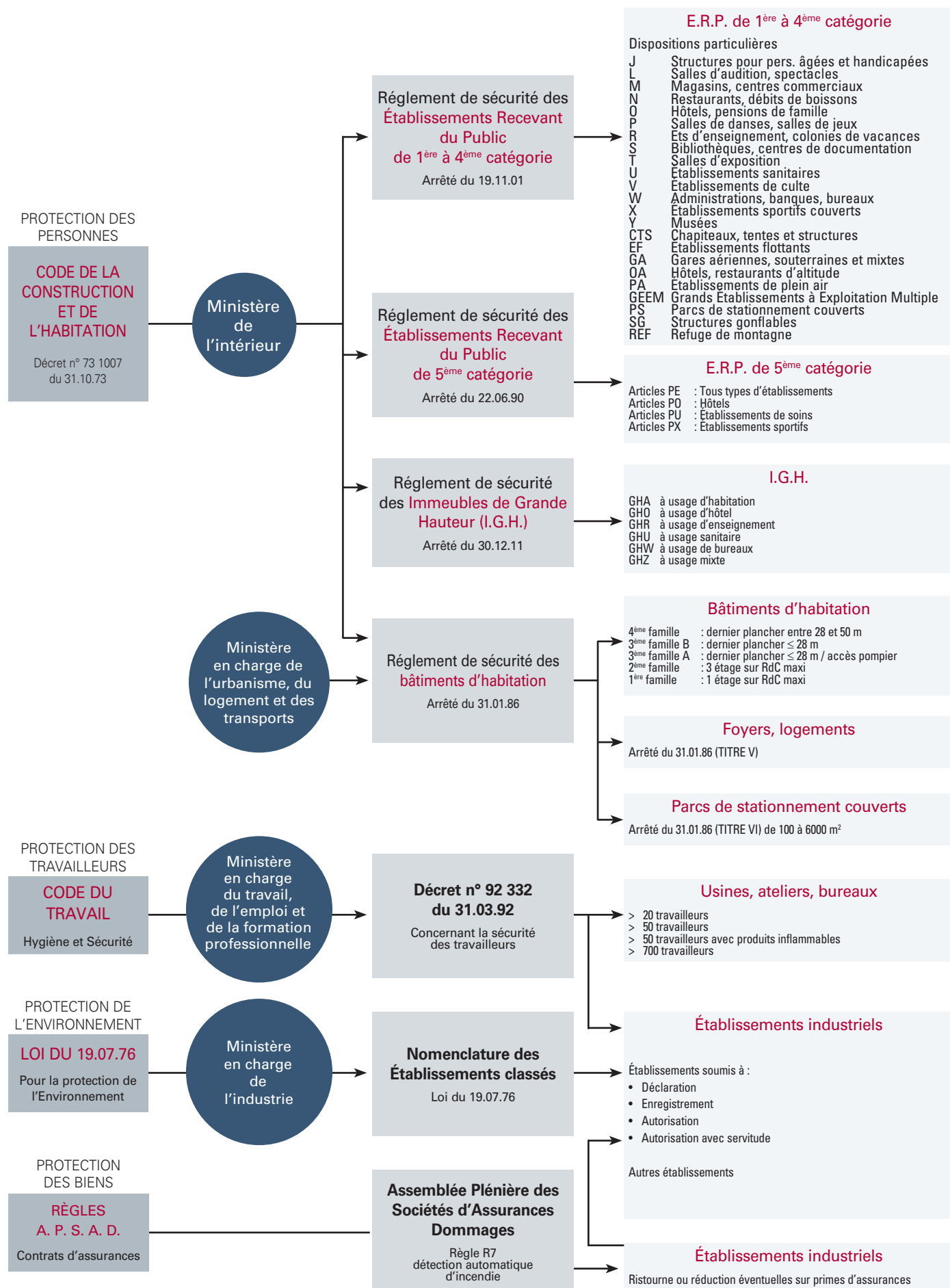



Établissements Recevant du Public

2

Le règlement de sécurité (Article GN1) définit une classification des Établissements Recevant du Public (ERP) en fonction de la nature de leur exploitation :

Exemples :

Salles de spectacle : **Type L**

Magasins : **Type M**

Restaurants, débits de boissons : **Type N**

Hôtels, pensions de famille : **Type O**

Salles de danse, salles de jeux : **Type P**

Établissements d'enseignement, colonies de vacances : **Type R**

Bibliothèques, centres de documentation : **Type S** etc...

Des dispositions particulières pour chaque type d'établissement viennent compléter les règles générales. Elles définissent le niveau de sécurité et la nature de l'équipement exigé suivant l'effectif du public pouvant être admis (catégorie de l'établissement) :

Établissement du 1^{er} groupe :

1^{ère} catégorie : Effectif > 1500

2^{ème} catégorie : 701 personnes < Effectif ≤ 1500 personnes

3^{ème} catégorie : 301 personnes < Effectif ≤ 700 personnes

4^{ème} catégorie : seuil variable < Effectif ≤ 300 personnes

Établissement du 2^{ème} groupe :

5^{ème} catégorie : les établissements dans lesquels l'effectif n'atteint pas le chiffre fixé par le Règlement de Sécurité.



Établissements Recevant des Travailleurs

La réglementation ne prévoit pas de classification pour les Établissements Recevant des Travailleurs (ERT) mais préconise les mesures relatives à la sécurité à prévoir en fonction de l'effectif de l'établissement.

À ce titre, on distingue 4 catégories d'établissements :

- Les établissements comportant **plus de 20 personnes**,
- Les établissements comportant **plus de 50 personnes mais sans risque d'incendie particulier**,
- Les établissements comportant **plus de 50 personnes mais dont l'activité peut comporter des risques d'incendie important** (manipulation de solvants, de poudres, présence de poussières...),
- Les établissements comportant **plus de 700 personnes**.

Article GN1 : l'effectif des personnes admises est déterminé suivant les dispositions particulières à chaque type d'établissement. L'effectif total s'obtient par le cumul de l'effectif des personnes constituant le public et l'effectif des autres personnes se trouvant dans les locaux et ne disposant pas de dégagements indépendants de ceux mis à la disposition du public.

Article R123-19 du code de la construction et de l'habitation : les établissements sont, quel que soit leur type, classés en catégories, d'après l'effectif du public et du personnel. Les différentes catégories d'établissements sont les suivantes :

- 1^{ère} catégorie : effectif supérieur à 1500 personnes.
- 2^{ème} catégorie : effectif compris entre 701 et 1500 personnes.
- 3^{ème} catégorie : effectif compris entre 301 et 700 personnes.
- 4^{ème} catégorie : effectif de moins de 301 personnes à l'exception des établissements compris dans la 5^{ème} catégorie.
- 5^{ème} catégorie : les établissements dans lesquels l'effectif du public n'atteint pas le chiffre fixé par le règlement de sécurité.

Pour les établissements de 5^{ème} catégorie, seul l'effectif du public est pris en compte et son classement en 5^{ème} catégorie intervient lorsque cet effectif ne dépasse aucune des limites indiquées dans le seuil maximum du tableau ci-dessous.

Type	Établissements assujettis	Calcul de l'effectif	Seuil maximum de la 5 ^{ème} catégorie		
			S / Sol	Étages	Tous les niveaux
J	Structures d'accueil pour personnes âgées	• effectif des résidents • effectif total	-	-	25 100
	Structures d'accueil pour personnes handicapées	• effectif des résidents • effectif total	-	-	20 100
L	Salles d'auditions, de conférences, de réunions Salles réservées aux associations Salles de quartier	• nombre de personnes par sièges ou places numérotées (X) • pour les bancs : 1 personne / 0,5 m. linéaire (X) • personnes debout : 3 personnes / m ²	100	-	200
	Salles de projections, de spectacles Cabarets	• personnes stationnant (promenoirs, file d'attente) : 5 personnes / m. linéaire (X) • 4 personnes / 3 m ² de salle déduction faite des estrades et aménagements fixes	20	-	50 50
	Salles polyvalentes à dominante sportive Salles polyvalentes non classées type X	• 1 personne / m ² de la surface totale de la salle	20	-	50
	Salles de réunions multimedia	• 1 personne / m ² de la surface totale de la salle	100	-	200
	M	Magasins de vente	• RdC, S/Sol et 1er étage : 1 personne / 3m ² • 2ème étage : 1 personne / 6 m ² • étages supérieurs : 1 personne / 15 m ²	100	100
Centres commerciaux		• mails : 1 personne / 5 m ² • locaux de vente > 300 m ² : mêmes dispositions que magasins de vente • locaux de vente < 300 m ² : 1 personne / 6m ²	100	100	200
N	Restaurants, cafés, brasseries, Débits de boissons, bars etc ...	• zones à restauration assise : 1 personne / m ² • zones à restauration debout : 2 personnes / m ² • files d'attente : 3 personnes / m ²	100	200	200
O	Hôtels, motels, Pensions de famille	• nombre de personnes pouvant occuper les chambres dans les conditions d'exploitation hôtelière d'usage	-	-	100
P	Salles de danse, bals, dancing Salles de jeux	• 4 personnes / 3 m ² de salle déduction faite des estrades, des musiciens et des aménagements fixes autres que tables et sièges	20	100	120
	Établissements d'enseignement Internats primaires et secondaires Collectifs des résidences universitaires Écoles maternelles, crèches, garderies	• déterminé par déclaration du maître d'ouvrage ou du chef d'Établissements	100	100	200
R	Internats Colonies de vacances	• au plus RdC avec 2 étages • plus de 2 étages sur RdC	Interdit	1	100
			-	-	20
			-	-	30
S	Bibliothèques, Centres de documentation	• déterminé par la déclaration du maître d'ouvrage ou du chef d'Établissements	100	100	200
T	Halls Salles d'exposition	• temporaire : 1 personne / m ² de la surface totale d'accès au public • permanent : biens d'équipement volumineux (voitures, bateaux, ...) 1 personne / 9 m ²	100	100	200
	Établissements de soins	• malades : 1 personne pour 1 lit • personnel : 1 personne pour 3 lits • visiteurs : 1 personne pour 1 lit	-	-	20 lits
U	Établissements spécialisés (handicapés, personnes âgées, pouponnières, ...)	• malades : 1 personne pour 1 lit • personnel : 1 personne pour 3 lits • visiteurs : 1 personne pour 2 lits	-	-	20 lits
		• 8 personnes par poste de consultation	-	-	100
V	Établissements de culte	• 1 personne par siège ou 1 personne par 0,50 m de banc • 2 personnes / m ² de la surface réservée aux fidèles	100	200	300
W	Administrations Banques, bureaux	• déterminé par la déclaration du maître d'ouvrage ou à défaut : - 1 personne pour 10 m ² de locaux aménagés pour recevoir le public - 1 personne pour 100 m ² de surface de planchers	100	100	200
	Établissements sportifs couverts	• déterminé par la déclaration du maître d'ouvrage ou à défaut : sans spectateur avec spectateurs * • salles omnisports : 1 personne / 4 m ² ; 1 personne / 8 m ² • patinoires : 2 personnes / 3 m ² ; 1 personne / 10 m ² • salles polyvalentes : 1 personne / 1 m ² ; 1 personne / 1 m ² • piscines : 1 personne / 1 m ² ; 1 personne / 5 m ²	100	100	100
		* ajouter l'effectif des spectateurs suivant les règles de calcul des salles de type L repéré (X)			
Y	Musées	• 1 personne / 5 m ² de la surface des salles accessibles au public	100	100	200
CTS	Chapiteaux, tentes et structures	• déterminé selon le type d'activité (se reporter au type d'établissement considéré)	-	-	50
GA	Gares aériennes	• emplacement où le public stationne (1 et 2) : 1 personne / m ²	-	-	200
	Gares souterraines	• emplacement où le public stationne et transite (1) : 1 personne / 2 m ²	-	-	-
	Gares mixtes	(2) : déterminé par l'exploitant	-	-	-
QA	Hôtels, restaurants d'altitude	• nombre de personnes pouvant occuper les chambres dans les conditions d'exploitation hôtelière d'usage	-	-	20
PA	Établissements de plein air	• déterminé suivant la déclaration du maître d'ouvrage	-	-	300
EF	Établissements flottants	• déterminé selon le type d'exploitation de l'établissement disposition applicable > 12 personnes	-	-	-
SG	Structures gonflables	• déterminé selon de type d'activité (se reporter au type d'établissement considéré) avec un maximum de 1 personne / m ² disposition applicable > 50 personnes	-	-	-
REF	Refuges de montagne	• nombre de place de couchage défini par l'U.I.A.A. précisé par déclaration du maître d'ouvrage ou de l'exploitant	-	-	-

Cas des Établissements Recevant du Public (ERP)

2

Référence des articles et nature de l'établissement		Catégorie de l'établissement					Page
		1 ^{ère}	2 ^{ème}	3 ^{ème}	4 ^{ème}	5 ^{ème}	
L33	Salles d'audition, de conférence, de réunions, de spectacles ou à usages multiples	SC (1)	SC	SC ou BAES	SC ou BAES	SC ou BAES	22
M24	Magasins de vente, centres commerciaux	SC	SC	SC ou BAES	SC ou BAES	SC ou BAES	23
N13	Restaurants, débits de boisson	SC ou BAES	SC ou BAES	SC ou BAES	SC ou BAES	SC ou BAES	24
O17	Hôtels et pensions de famille	SC ou BAES	SC ou BAES	SC ou BAES	SC ou BAES	SC ou BAES	25
OA21	Hôtels, restaurants d'altitude	BAES	BAES	BAES	BAES	BAES	38
P18	Salles de danses, salles de jeux	SC	SC	SC ou BAES	SC ou BAES	SC ou BAES	26
R27	Etablissements d'enseignement, colonies de vacances	SC ou BAES	SC ou BAES	SC ou BAES	SC ou BAES	SC ou BAES	27
S14	Bibliothèques, centres de documentation et de consultation d'archives	SC ou BAES	SC ou BAES	SC ou BAES	SC ou BAES	SC ou BAES	28
T38	Salles d'expositions	SC	SC	SC ou BAES	SC ou BAES	SC ou BAES	29
U32	Etablissements de soins	SC ou BAES	SC ou BAES	SC ou BAES	SC ou BAES	SC ou BAES	30
V8	Etablissements de culte	SC ou BAES	SC ou BAES	SC ou BAES	SC ou BAES	SC ou BAES	31
W10	Administrations, banques, bureaux	SC ou BAES	SC ou BAES	SC ou BAES	SC ou BAES	SC ou BAES	30
X23	Etablissements sportifs couverts	SC ou BAES	SC ou BAES	SC ou BAES	SC ou BAES	SC ou BAES	33
Y17	Musées	SC ou BAES	SC ou BAES	SC ou BAES	SC ou BAES	SC ou BAES	34
J30	Structures d'accueil pour personnes âgées et personnes handicapées	SC ou BAES	SC ou BAES	SC ou BAES	SC ou BAES	SC ou BAES	20
PA11	Etablissements de plein air	SC ou BAES	SC ou BAES	SC ou BAES	(2)	SC ou BAES	39
CTS22	Chapiteaux, tentes et structures à implantation prolongée	SC ou BAES	SC ou BAES	SC ou BAES	SC ou BAES	SC ou BAES	35
SG	Structures gonflables	suivant la nature de l'établissement				(2)	45
EF14	Etablissements flottants	SC ou BAES	SC ou BAES	SC ou BAES	SC ou BAES	(2)	36
GA4 et 5	Gares aériennes, gares souterraines	SC ou BAES	SC ou BAES	SC ou BAES	SC ou BAES	SC ou BAES	37

SC = Source Centralisée et luminaires associés

BAES = Blocs Autonomes d'Éclairage de Sécurité

(1) Pour l'éclairage d'évacuation dans les salles de projection ou de spectacles voir p.20

(2) Catégorie qui n'existe pas

**Établissements de type J**

Structures d'accueil pour personnes âgées et/ou handicapées

p.20

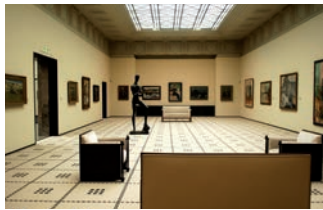
**Établissements de type T**

Salles d'exposition

p.29

**Établissements de type L**

Salles à usage d'audition, de conférences, de réunions, de spectacles ou à usages multiples

p.22

**Établissements de type U**

Établissements sanitaires, établissements de soins

p.30

**Établissements de type M**

Magasins, centres commerciaux

p.23

**Établissements de type V**

Établissements de culte

p.31

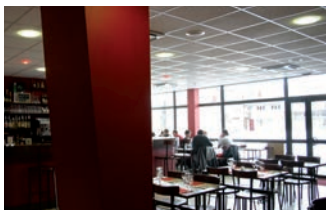
**Établissements de type N**

Restaurants, débits de boissons

p.24

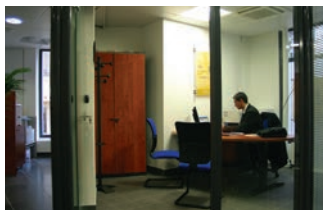
**Établissements de type W**

Administrations, banques, bureaux

p.32

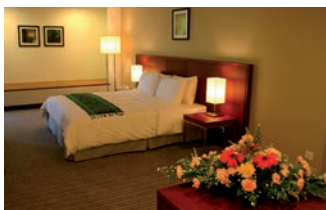
**Établissements de type O**

Hôtels, pensions de famille

p.25

**Établissements de type X**

Établissements sportifs couverts, piscines, patinoires

p.33

**Établissements de type P**

Salles de danses, salles de jeux

p.26

**Établissements de type Y**

Musées

p.34

**Établissements de type R**

Établissements d'enseignement, colonies de vacances

p.27

**Établissements de type CTS**

Chapiteaux, tentes, structures itinérantes

p.35

**Établissements de type S**

Bibliothèques, centres de documentation

p.28

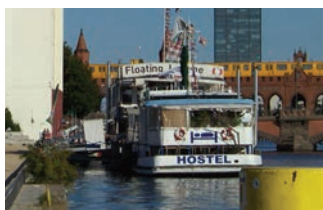
**Établissements de type EF**

Établissements flottants

p.36



Établissements de type GA
Gares aériennes,
souterraines et mixtes
p.37



Établissements de type OA
Hôtel, restaurant d'altitude
p.38



Établissements de type PA
Établissements de plein air
p.39



Établissements de type GEEM
Grands établissements à
Exploitation Multiple
p.40

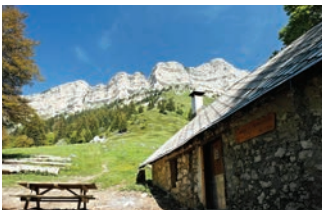

Établissements de type REF
Refuge de montagne
p.41



Établissements de type IGH
Immeubles de grandes
hauteurs
p.42



Établissements de type ERT
Usine, ateliers, bureaux
p.43



Établissements de type PS
Parcs de stationnement
couverts
p.44

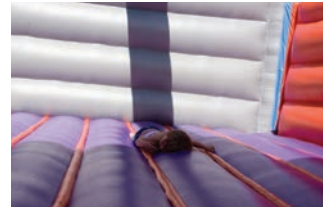

Établissements de type SG
Structures gonflables
p.45



Établissements de type BH
- Bâtiments d'habitation **p.47**
- Parcs de stationnement
couverts, annexes des BH
p.48

Établissements de 5ème cat p.46



Autres Établissements
- Camping **p.49**
- Établissements Pénitentiaires
p.50



Établissements de type FL
Logements, foyers,
maisons de repos
p.51

Règles particulières

- Établissements de type J, O, U, R
(établissements avec locaux à sommeil) **p.52**
- établissements de type BH **p.54**

2 Structure d'accueil pour personnes âgées et/ou handicapées

Établissements assujettis :

Établissements ayant vocation principale à recevoir ou héberger des personnes âgées ou handicapées (enfants ou adultes).

Dispositions particulières : arrêté du 19.11.2001 modifié.

Catégorie	Effectif	Établissement de Type J	
		S.S.I.	E.A.
1 ^{ère} catégorie	> 1500	A	1
2 ^{ème} catégorie	701 à 1500	A	1
3 ^{ème} catégorie	301 à 700	A	1
4 ^{ème} catégorie	< 300	A	1
5 ^{ème} catégorie	voir page 46	A	1

Système de Sécurité Incendie

Système de Sécurité Incendie (Article J 36)

- Un SSI de catégorie A doit être installé dans tous les établissements.
- Des détecteurs automatiques d'incendie, appropriés aux risques, doivent être installés dans l'ensemble de l'établissement, à l'exception des escaliers et des sanitaires.
- Les détecteurs situés à l'intérieur des chambres ou appartements devront comporter un indicateur d'action situé de façon visible dans la circulation horizontale commune.
- En cas de détection incendie, toute temporisation sur le processus de déclenchement de l'alarme et sur le fonctionnement des asservissements est interdite.

Équipement d'Alarme (Article J 37)

- Tous les établissements doivent être dotés d'un EA de type 1.
- L'Équipement d'Alarme doit permettre de diffuser l'alarme générale sélective identifiable de tout point du bâtiment.
- Les Déclencheurs Manuels d'alarme devront mettre en œuvre, dans les conditions fixées à l'article J 36 et sans temporisation, l'ensemble des asservissements cités à l'article J 36 (compartimentage de la zone sinistrée, déverrouillage de la totalité des portes de compartimentage et de sortie de secours verrouillées pour des contraintes d'exploitation, non arrêt des cabines d'ascenseurs dans la zone sinistrée, fermeture de l'ensemble des portes des escaliers du bâtiment...) à l'exception du désenfumage.
- Exceptionnellement, après avis de la commission de sécurité, et dans des zones accueillant des personnes désorientées, possibilité d'installer les déclencheurs manuels uniquement dans les locaux accessibles au personnel seul.
- Tableau répéteur d'alarme à chaque niveau pour le report des informations d'alarme feu provenant du système de détection incendie (information sur la zone de détection concernée par l'incendie).
- L'emploi de récepteurs autonomes d'alarme est admis en complément de l'alarme générale sélective et des tableaux répéteurs d'alarme.

Compartimentage (Articles J 10, J 19, U 20 et J 36)

- Les portes entre zones, ainsi que les portes de recoupement, doivent être à fermeture automatique.
- Les Dispositifs Actionnés de Sécurité de la fonction compartimentage doivent être asservis à la détection automatique d'incendie de la zone sinistrée, dans les conditions précisées à l'article J 36 (détection automatique des chambres, des appartements, locaux, des circulations horizontales, des compartiments et des petits locaux ouverts sur les circulations visés à l'article J 12, § 4).
- Les portes des escaliers peuvent être à fermeture automatique.

- Dans ce cas, par bâtiment, la fermeture de l'ensemble de ces portes doit être asservie à la détection incendie et assurée dans les conditions précisées à l'article J 36 (détection automatique des circulations horizontales, des compartiments et des petits locaux ouverts sur les circulations visés à l'article J 12, § 4).
- Mise en œuvre, sans temporisation, par les déclencheurs manuels d'alarme, des asservissements à l'exception du désenfumage.

Désenfumage (Article J 25)

- Les circulations horizontales communes desservant les niveaux recevant du public doivent être désenfumées mécaniquement, à l'exception des circulations horizontales communes des bâtiments comportant au plus un étage sur rez-de-chaussée et des halls d'entrée, qui peuvent être désenfumés naturellement.
- Les commandes des dispositifs de désenfumage des locaux, halls, circulations horizontales communes et compartiments sont obligatoirement automatiques et asservies au système de détection incendie dans les conditions précisées à l'article J 36 (détection automatique des circulations horizontales, des compartiments et des petits locaux ouverts sur les circulations visés à l'article J 12, § 4).

Non arrêt des cabines d'ascenseurs (Article J 36)

La détection automatique incendie des chambres, des appartements ou des locaux doit mettre en œuvre le non-arrêt des cabines d'ascenseurs dans la zone sinistrée.

Issues de secours (Article CO 46)

- Le verrouillage des portes de sortie de secours peut être autorisé après avis de la commission de sécurité et sous réserve du respect des mesures énoncées à l'article CO 46.
- Le verrouillage des portes s'effectue par un dispositif électromagnétique (conforme à la norme NF S 61-937) qui ne peut être commandé que :
 - par un dispositif à commande manuelle (ex. : déclencheur manuel) à fonction d'interrupteur qui sera intercalé sur la ligne de télécommande et situé près de l'issue,
 - par un dispositif de contrôle d'issues de secours conforme à la norme NFS61-934.
- Le déverrouillage automatique des issues de secours doit être obtenu dans les conditions prévues à l'article MS 60 (sans temporisation).

Verrouillage des portes (Article J 21)

Pour des contraintes impératives d'exploitation, le verrouillage des portes de sortie de secours, de recoupement de circulation ou d'isolement des zones est autorisé dans les conditions définies aux articles CO 46 et MS 60 (§ 2).

Établissements assujettis (Article J 1)

§ 1. Les établissements ayant pour vocation principale d'héberger des personnes âgées présentant des difficultés d'autonomie, quel que soit l'effectif du public accueilli si la capacité d'hébergement de l'établissement est supérieure ou égale à 25.

§ 2. Les établissements ayant pour vocation principale d'héberger des personnes handicapées (enfants ou adultes), quel que soit l'effectif du public accueilli si la capacité d'hébergement de l'établissement est supérieure ou égale à 20.

Ces établissements sont les suivants :

- les établissements médico-éducatifs qui reçoivent en internat de jeunes handicapés ou inadaptés,
- les établissements d'enseignement avec internat qui dispensent à titre principal une éducation spéciale aux jeunes handicapés ou inadaptés,
- les établissements qui assurent l'hébergement des adultes handicapés,
- les locaux des « entreprises adaptées et centres de distribution du travail à domicile » ne relèvent que du seul code du travail en ce qui concerne la sécurité incendie.

Détermination de l'effectif (Article J 2)

L'effectif des personnes admises simultanément dans l'établissement est déterminé forfaitairement par la somme des nombres suivants :

- effectif maximal des résidents et du personnel en travail effectif selon la déclaration du maître d'ouvrage ou du chef d'établissement,
- une personne pour 3 résidents au titre des visiteurs.

L'effectif ci-dessus doit être majoré par celui des salles ou des locaux pouvant recevoir des personnes extérieures à l'établissement autres que les visiteurs évoqués précédemment. La liste de ces salles ou locaux est établie selon la déclaration du maître d'ouvrage ou du chef d'établissement ; leur effectif est calculé suivant les Règles fixées dans les dispositions particulières du règlement de sécurité, en fonction de leur utilisation.

Principes fondamentaux de sécurité (Article J 3)

Compte tenu de la spécificité des établissements visés au présent chapitre et des conditions particulières de leur exploitation, d'une part, de l'incapacité ou de la difficulté d'une partie du public reçu à pouvoir évacuer ou à être évacué rapidement, d'autre part, le niveau de sécurité de l'ensemble de l'établissement pour satisfaire de façon particulière aux dispositions de l'article R.123-4 du code de la construction et de l'habitation repose, notamment au début de l'incendie, sur le transfert horizontal de ces personnes vers une zone contiguë suffisamment protégée.

L'évacuation verticale de ces personnes ne doit en effet être envisagée qu'en cas d'extrême nécessité.

Dispositions particulières : arrêté du 19-11-2001



Éclairage De Sécurité

Il est obligatoire pour permettre à toute personne d'accéder à l'extérieur. Il doit baliser les sorties et les cheminements en indiquant les changements de direction et les obstacles avec des étiquettes signalétiques appropriées.

Il est obligatoire dans les salles de plus de 50 personnes ou de superficie supérieure à 300 m² en étage et rez-de-chaussée et 100 m² en sous-sol.

Éclairage d'Ambiance ou anti-panique

Il est obligatoire dans les salles et halls pouvant recevoir :

- plus de 100 personnes en étage ou rez-de-chaussée,
- plus de 50 personnes en sous-sol.

Installation :

Blocs autonomes ou sources centrales et lumières associés quelle que soit la catégorie.

Exigences particulières :

Dans les établissements ne disposant pas d'une source de remplacement, l'Éclairage De Sécurité d'évacuation des circulations des locaux à sommeil et des dégagements attenants jusqu'à l'extérieur du bâtiment est complété de la manière suivante :

- si l'Éclairage De Sécurité est réalisé par blocs autonomes, il est complété par un éclairage réalisé par des blocs autonomes pour habitation satisfaisant à l'aptitude à la fonction définie dans la norme NF C 71-805 (décembre 2000). Dans ces conditions, les Blocs Autonomes d'Éclairage de Sécurité sont mis automatiquement à l'état de repos dès l'absence de tension en provenance de la source normale, leur passage à l'état de fonctionnement étant alors subordonné au début du processus de déclenchement de l'alarme,
- si l'Éclairage De Sécurité est constitué par une source centralisée constituée d'une batterie d'accumulateurs, la capacité de cette dernière doit permettre une autonomie de six heures.

Salles à usage d'audition, de conférences, de réunions, de spectacles ou à usages multiples

Établissements assujettis :

Salles d'audition, de conférences, de réunion multimedia, salles réservées aux associations, salles de quartier (ou assimilées), salles de projection, de spectacles (y compris les risques non forains), cabarets, salles polyvalentes à dominante sportive dont la superficie unitaire est supérieure ou égale à 1200 m² ou dont la hauteur sous plafond est inférieure à 6,50 m, autres salles polyvalentes non visées au type X. Dispositions particulières : arrêté du 12.12.84 modifié.

Catégorie	Effectif	S.S.I.	E.A.
1 ^{ère} catégorie	> 3000	A	1
	1501 à 3000	C, D ou E*	2b
2 ^{ème} catégorie	701 à 1500	E*	3
3 ^{ème} catégorie	301 à 700	*	4
4 ^{ème} catégorie	< 300	-	4
5 ^{ème} catégorie	voir page 46	-	4

* SSI de catégorie A dans les établissements comportant des dessous ou une fosse technique et dans certains cas d'espaces scéniques adossés fixes.

Système de Sécurité Incendie

Catégories de S.S.I. et types d'Équipements d'Alarme

Article L 15

- SSI de catégorie A dans les établissements de 1^{ère}, 2^{ème} et 3^{ème} catégorie comportant des dessous ou une fosse technique et dans certains cas d'espaces scéniques adossés fixes.
- Dans certains établissements ou dans certains locaux présentant des caractéristiques particulières, un système de détection automatique d'incendie peut être imposé après avis de la commission de sécurité.
- Dans les établissements équipés d'un SSI de catégorie A, les détecteurs automatiques d'incendie doivent être installés dans les locaux à risques particuliers, les combles, les fosses et dans les locaux de services électrique.
Dans certains cas d'espace scéniques adossés fixes, les détecteurs automatiques d'incendie seront installés dans les salles.

Article L 16

- Les différents types d'Équipements d'Alarme doivent être conformes aux dispositions de l'article MS 62.

Dans le cas d'Équipement d'Alarme de type 1 (S.S.I. de catégorie A) ou dans les établissements équipés d'une sonorisation, l'alarme générale doit être interrompue par diffusion d'un message préenregistré prescrivant en clair l'ordre d'évacuation.

Le fonctionnement de l'alarme générale doit être précédé automatiquement de l'arrêt du programme en cours puis de la mise en lumière normale des salles plongées dans l'obscurité pour des raisons d'exploitation.

Issues de secours (Article CO 46)

- Le verrouillage des portes de sortie de secours peut être autorisé après avis de la commission de sécurité et sous réserve du respect des mesures énoncées à l'article CO 46.
- Le verrouillage des portes s'effectue par un dispositif électromagnétique (conforme à la norme NF S 61-937) qui ne peut être commandé que :
 - par un dispositif à commande manuelle (ex. : déclencheur manuel) à fonction d'interrupteur qui sera intercalé sur la ligne de télécommande et situé près de l'issue,
 - par un dispositif de contrôle d'issues de secours conforme à la norme NFS61-934.
- Le déverrouillage automatique des issues de secours doit être obtenu dans les conditions prévues à l'article MS 60 (sans temporisation).



Désenfumage (Article L 30, L 70)

- Les commandes des dispositifs de désenfumage ne sont pas obligatoirement automatiques. Les raccorder selon le S.S.I. correspondant (C.M.S.I., D.A.D., ...).
- Dans certains cas, la commande centralisée de désenfumage mécanique du bloc de scène devra être doublée d'une commande située à proximité de la baie de scène.
- Voir également les articles L74, et l'IT 246

Éclairage De Sécurité

Éclairage d'Évacuation

Il est obligatoire pour permettre à toute personne d'accéder à l'extérieur. Il doit baliser les sorties et les cheminements en indiquant les changements de direction et les obstacles avec des étiquettes signalétiques appropriées.

Il est obligatoire dans les salles de plus de 50 personnes ou de superficie supérieure à 300 m² en étage et rez-de-chaussée et 100 m² en sous-sol.

Éclairage d'Ambiance ou anti-panique

- Il est obligatoire dans les salles et halls pouvant recevoir :
- plus de 100 personnes en étage ou rez-de-chaussée,
 - plus de 50 personnes en sous-sol.

Installation :

Source centrale et luminaires associés obligatoires pour les établissements de 1^{ère} et 2^{ème} catégorie (effectif supérieur à 700 pers.) excepté dans les salles de projection et de spectacles où l'éclairage d'évacuation peut être assuré par des blocs autonomes.

Exigences particulières :

Dans les salles (Article L 34)

Lorsque les lampes d'éclairage d'ambiance sont éteintes à l'état de veille, le passage de l'état de veille à l'état de fonctionnement doit être réalisé par un dispositif automatique dès que l'alimentation de l'éclairage normal de la salle est défaillante.

Dans les locaux de projection (Article L 43)

Les locaux de projection doivent être équipés d'un Éclairage De Sécurité.

Sur les espaces scéniques (Article L 54)

Les emplacements des organes de commande et de puissance des dispositifs de réglage des lumières, ainsi que des dispositifs de sécurité et des moyens de secours, doivent être équipés d'un Éclairage De Sécurité.

Dans les locaux annexes (Article L 84)

Un Éclairage De Sécurité peut être imposé, après avis de la commission de sécurité, pour éclairer des dispositifs de sécurité ou des moyens de secours situés dans certains locaux.

Magasins, centres commerciaux

Établissements assujettis :

Magasins de vente, centres commerciaux, galeries marchandes, supermarchés... Il faut entendre par centres commerciaux tout établissement comprenant un ensemble de magasins de vente et éventuellement, d'autres établissements recevant du public, qui sont pour leur accès et leur évacuation, tributaires de mails clos. Les mails peuvent comporter des bars, kiosques, aires de repos ou de promotion.

Dispositions particulières : arrêté du 22.12.81 modifié.

Catégorie	Effectif	S.S.I.	E.A.
1 ^{ère} catégorie	> 1500	B	2a
2 ^{ème} catégorie	701 à 1500	C, D ou E	2b
3 ^{ème} catégorie	301 à 700	-	3
4 ^{ème} catégorie	< 300	-	4
5 ^{ème} catégorie	voir page 46	-	4

- Dans certains cas (voir article M 49), la fermeture de portes de communication entre différents blocs de réserves doit être asservie soit à un DAD, soit à une installation de détection sensible aux fumées et gaz de combustion, soit à des dispositifs thermique fonctionnant dès que la température atteint 70°C.
- Désenfumage (article M 18, M 19, M 54).
- Les commandes des dispositifs de désenfumage ne sont pas obligatoirement automatiques. De plus, les commandes de désenfumage des réserves doivent s'intégrer dans le SSI de l'établissement.

Système de Sécurité Incendie

Catégories de S.S.I. et types d'Équipements d'Alarme

Article M 30, CO 13

- Dans certains établissements importants ou dangereux, un S.S.I. de catégorie A peut être exigé après avis motivé de la commission de sécurité. Cas particulier de résistance au feu de certains éléments de structure. (Art. CO 13)
- Dans certains cas définis par l'article CO 13, il peut être demandé la surveillance, par un système de détection automatique d'incendie, des éléments de la structure de la toiture non visibles du plancher. Ceci en atténuation des exigences de stabilité au feu des éléments principaux de structure.

Article M 32

- S'il existe un système de sonorisation, ce dernier doit permettre une diffusion phonique de l'alarme. En tout état de cause, un tel système doit exister dans les établissements de 1^{ère} catégorie.
- Dans les centres commerciaux, des déclencheurs manuels et des diffuseurs sonores doivent être installés dans le mail et dans toutes les exploitations dont la surface accessible au public est > 300 m².

Article M 57

L'Équipement d'Alarme prévu à l'article M 32 doit être étendu aux locaux non accessibles au public.

Issues de secours (Article CO 46)

- Le verrouillage des portes de sortie de secours peut être autorisé après avis de la commission de sécurité et sous réserve du respect des mesures énoncées à l'article CO 46.
- Le verrouillage des portes s'effectue par un dispositif électromagnétique (conforme à la norme NF S 61-937) qui ne peut être commandé que :
 - par un dispositif à commande manuelle (ex. : déclencheur manuel) à fonction d'interrupteur qui sera intercalé sur la ligne de télécommande et situé près de l'issue,
 - par un dispositif de contrôle d'issues de secours conforme à la norme NFS61-934.
- Le déverrouillage automatique des issues de secours doit être obtenu dans les conditions prévues à l'article MS 60 (sans temporisation).

Compartimentage (articles M 5, M 6 , et M 49)

- En cas d'intercommunication entre plusieurs établissements, avec un parc de stationnement couvert ou si les locaux accessibles au public en sous-sol sont supérieurs à 4500 m², les dispositifs de communication (porte coupe-feu ou pare-flammes) doivent obligatoirement être à fermeture automatique.
- En cas d'intercommunication avec des réserves, la fermeture des portes doit être asservie par un S.S.I. de catégorie A ou par un D.A.D.

Éclairage De Sécurité

Il est obligatoire pour permettre à toute personne d'accéder à l'extérieur. Il doit baliser les sorties et les cheminements en indiquant les changements de direction et les obstacles avec des étiquettes signalétiques appropriées.

Il est obligatoire dans les salles de plus de 50 personnes ou de superficie supérieure à 300 m² en étage et rez-de-chaussée et 100 m² en sous-sol.

Éclairage d'Ambiance ou anti-panique

- Il est obligatoire dans les salles et halls pouvant recevoir :
- plus de 100 personnes en étage ou rez-de-chaussée,
 - plus de 50 personnes en sous-sol.

Installation :

Source centrale et luminaires associés obligatoires pour les établissements de 1^{ère} et 2^{ème} catégorie (effectif supérieur à 700 pers.).



Exigences particulières :

En aucun cas, les panneaux de décoration, publicité, etc... ne doivent diminuer la visibilité des panneaux de signalisation des sorties et des sorties de secours. La source centralisée constituée d'une batterie d'accumulateurs d'une grande surface peut être confondue avec celle du mail et des parties communes lorsque la sécurité de l'ensemble est placée sous la responsabilité unique du Directeur de la grande surface. Dans les centres commerciaux recevant moins de 100 personnes, l'Éclairage De Sécurité peut être limité à l'éclairage d'évacuation. Les locaux réservés aux employés et les arrières boutiques sont assujettis à la réglementation du travail.

2 Restaurants, débits de boissons

Établissements assujettis :

Restaurants, cafés, brasseries, débits de boissons, bars...

Dispositions particulières : arrêté du 21.06.82 modifié.

Catégorie	Effectif	S.S.I.	E.A.
1 ^{ère} catégorie	> 1500	-	3
2 ^{ème} catégorie	701 à 1500	-	3
3 ^{ème} catégorie	301 à 700	-	4
4 ^{ème} catégorie	< 300	-	4
5 ^{ème} catégorie	voir page 46	-	4

Système de Sécurité Incendie

Catégories de S.S.I. et types d'Équipements d'Alarme

Article N 18

- Les Équipements d'Alarme sont définis à l'article MS 62.
- Les établissements de 1^{ère} et 2^{ème} catégorie doivent être pourvus d'un Équipement d'Alarme de type 3.
- Les autres établissements doivent être pourvus d'un Équipement d'Alarme de type 4.

Issues de secours (Article CO 46)

- Le verrouillage des portes de sortie de secours peut être autorisé après avis de la commission de sécurité et sous réserve du respect des mesures énoncées à l'article CO 46.
- Le verrouillage des portes s'effectue par un dispositif électromagnétique (conforme à la norme NF S 61-937) qui ne peut être commandé que :
 - par un dispositif à commande manuelle (ex. : déclencheur manuel) à fonction d'interrupteur qui sera intercalé sur la ligne de télécommande et situé près de l'issue,
 - par un dispositif de contrôle d'issues de secours conforme à la norme NFS61-934.
- Le déverrouillage automatique des issues de secours doit être obtenu dans les conditions prévues à l'article MS 60 (sans temporisation).

Désenfumage (Article N 9)

Les commandes des dispositifs de désenfumage ne sont pas obligatoirement automatiques.

Les raccorder selon le S.S.I. correspondant (C.M.S.I. ...).



Éclairage De Sécurité

Éclairage d'Évacuation

Il est obligatoire pour permettre à toute personne d'accéder à l'extérieur. Il doit baliser les sorties et les cheminements en indiquant les changements de direction et les obstacles avec des étiquettes signalétiques appropriées.

Il est obligatoire dans les salles de plus de 50 personnes ou de superficie supérieure à 300 m² en étage et rez-de-chaussée et 100 m² en sous-sol.

Éclairage d'Ambiance ou anti-panique

Il est obligatoire dans les salles et halls pouvant recevoir :

- plus de 100 personnes en étage ou rez-de-chaussée,
- plus de 50 personnes en sous-sol.

Installation :

Blocs autonomes ou source centrale et luminaires associés quelle que soit la catégorie.

Hôtels, pensions de famille

Établissements assujettis :

Hôtels, motels, pensions de famille...

Dispositions particulières : arrêté du 21.06.82 modifié.

Catégorie	Effectif	S.S.I.	E.A.
1 ^{ère} catégorie	> 1500	A	1
2 ^{ème} catégorie	701 à 1500	A	1
3 ^{ème} catégorie	301 à 700	A	1
4 ^{ème} catégorie	< 300	A	1
5 ^{ème} catégorie	voir page 46	A	1

Systeme de Sécurité Incendie

Catégories de S.S.I. et types d'Équipements d'Alarme

Article 019

- Une détection automatique d'incendie doit être installée dans les conditions minimales suivantes :
 - détecteurs sensibles aux fumées et aux gaz de combustion, dans les circulations horizontales enclouées des niveaux comportant des locaux réservés au sommeil,
 - détecteurs appropriés dans les chambres ou appartements,
 - détecteurs appropriés au risque, dans les locaux à risques particuliers (ateliers d'entretien, de réparation et de maintenance, locaux comportant un risque d'incendie considérés comme tels par la commission de sécurité).
- La détection automatique met en œuvre l'alarme générale éventuellement temporisée, le déverrouillage des issues de secours, et éventuellement la commande d'Éclairage de Sécurité, le compartimentage et le désenfumage (s'il est exigé).

Article PO 6 et PE 32 : Établissements de 5^{ème} catégorie

- Un système de détection automatique d'incendie, approprié aux risques, doit être installé dans les locaux à risques particuliers.
- Les détecteurs utilisés doivent être sensibles aux fumées et aux gaz de combustion et être implantés dans les circulations horizontales communes (toute temporisation est interdite).

En absence d'un second escalier, dans certains cas, en mesure compensatoire, il peut être demandé d'installer des détecteurs automatiques d'incendie dans l'ensemble de l'établissement.

Article PO 13 : Cas particulier des petits hôtels

Hôtels pouvant accueillir 20 personnes constituant le public au plus dans les chambres et dont le plancher bas de l'étage le plus élevé ne dépasse pas 8 m depuis le niveau accès des secours :

- Si enclouement des escaliers desservant les chambres : détection incendie dans les circulations horizontales et/ou espaces privatifs prévus par l'article PO9.
- Si pas d'enclouement des escaliers desservant les chambres : détection dans les circulations horizontales et dans tous les locaux à l'exception des sanitaires
- Si poursuite de l'activité en cas d'absence de la source normale : établissement dispensé de l'installation de BAEH, mais doit disposer de moyens d'éclairage portatif en nombre suffisant.

Issues de secours (Article CO 46)

Voir page 24



Éclairage De Sécurité

Éclairage d'Évacuation

Il est obligatoire pour permettre à toute personne d'accéder à l'extérieur. Il doit baliser les sorties et les cheminements en indiquant les changements de direction et les obstacles avec des étiquettes signalétiques appropriées.

Il est obligatoire dans les salles de plus de 50 personnes ou de superficie supérieure à 300 m² en étage et rez-de-chaussée et 100 m² en sous-sol.

Éclairage d'Ambiance ou anti-panique

Il est obligatoire dans les salles et halls pouvant recevoir :

- plus de 100 personnes en étage ou rez-de-chaussée,
- plus de 50 personnes en sous-sol.

Installation :

Blocs autonomes ou sources centrales et luminaires associés quelle que soit la catégorie.

Exigences particulières : Article 015

Dans les établissements ne disposant pas d'une source de remplacement, l'Éclairage De Sécurité d'évacuation des circulations des locaux à sommeil et des dégagements attenants jusqu'à l'extérieur du bâtiment est complété de la manière suivante :

si l'Éclairage De Sécurité est réalisé par blocs autonomes, il est complété par un éclairage réalisé par des Blocs Autonomes pour Habitation (BAEH) satisfaisant à la fonction définie dans la norme NF C 71-805 (décembre 2000). Dans ces conditions, les Blocs Autonomes d'Éclairage de Sécurité sont mis automatiquement à l'état de repos dès l'absence de tension en provenance de la source normale, leur passage automatique à l'état de fonctionnement étant alors subordonné au début du déclenchement du processus d'alarme ;

si l'Éclairage De Sécurité est constitué par une source centralisée constituée d'une batterie d'accumulateurs, la capacité de cette dernière doit permettre une autonomie de six heures au moins.

2 Salles de danses, salles de jeux

Établissements assujettis :

Établissements spécialement aménagés pour : la danse (bals, dancings, discothèques...), les jeux (billards, jeux électriques et électroniques...). Les installations de projection et les aménagements du spectacle sont soumis aux dispositions du type L, l'établissement restant assujetti aux dispositions du type P.

Dispositions particulières : arrêté du 07.07.84 modifié.

Catégorie	Effectif	Salle de danses		Salle de jeux	
		S.S.I.	E.A.	S.S.I.	E.A.
1 ^{ère} catégorie	> 1500	A	1	A	1
2 ^{ème} catégorie	701 à 1500	B	2a	B	2a
3 ^{ème} catégorie	301 à 700	C, D ou E	2b	C,D ou E	2b
4 ^{ème} catégorie	< 300	s.sol C, D, E		3 s.sol 2b	4
5 ^{ème} catégorie	voir page 46	-	4	-	4

Système de Sécurité Incendie

Catégories de S.S.I. et types d'Équipements d'Alarme

Article P 22

- Les établissements de danse de 4^{ème} catégorie installés en sous-sol doivent être équipés d'un S.S.I. de catégorie C, D ou E avec un Équipement d'Alarme de type 2b.
- Les autres établissements de danse de 4^{ème} catégorie doivent être équipés d'un Équipement d'Alarme de type 3.
- Les détecteurs automatiques d'incendie, inclus dans le S.S.I. de catégorie A, doivent satisfaire aux dispositions particulières suivantes :
 - être insensibles aux effets d'ambiance et adaptés aux conditions particulières d'exploitation,
 - être installés dans tous les locaux et dégagements accessibles au public ainsi que dans les locaux à risques importants (locaux de stockage de bandes sonores et de disques non utilisés dans une soirée).
- Dans le cas d'Équipements d'Alarme de type 1, 2 ou 3, l'alarme générale doit être interrompue par diffusion d'un message préenregistré prescrivant en clair l'ordre d'évacuation.

En outre, le fonctionnement de l'alarme générale doit être précédé automatiquement :

- de l'arrêt du programme en cours,
- de la mise en fonctionnement de l'éclairage normal des salles plongées dans l'obscurité pour des raisons d'exploitation.

Issues de secours (Article CO 46)

- Le verrouillage des portes de sortie de secours peut être autorisé après avis de la commission de sécurité et sous réserve du respect des mesures énoncées à l'article CO 46.
- Le verrouillage des portes s'effectue par un dispositif électromagnétique (conforme à la norme NF S 61-937) qui ne peut être commandé que :
 - par un dispositif à commande manuelle (ex. : déclencheur manuel) à fonction d'interrupteur qui sera intercalé sur la ligne de télécommande et situé près de l'issue.
 - par un dispositif de contrôle d'issues de secours conforme à la norme NFS61-934.
- Le déverrouillage automatique des issues de secours doit être obtenu dans les conditions prévues à l'article MS 60 (sans temporisation).

Désenfumage (Article P 14)

- Si l'établissement est équipé d'un S.S.I. de catégorie A, le désenfumage doit être commandé automatiquement par la détection automatique d'incendie.



Éclairage De Sécurité

- Il est obligatoire pour permettre à toute personne d'accéder à l'extérieur. Il doit baliser les sorties et les cheminements en indiquant les changements de direction et les obstacles avec des étiquettes signalétiques appropriées.
- Il est obligatoire dans les salles de plus de 50 personnes ou de superficie supérieure à 300 m² en étage et rez-de-chaussée et 100 m² en sous-sol.

Éclairage d'Ambiance ou anti-panique

Il est obligatoire dans les salles et halls pouvant recevoir :

- plus de 100 personnes en étage ou rez-de-chaussée,
- plus de 50 personnes en sous-sol.

Installation :

Source centrale obligatoire pour les établissements de 1^{ère} et 2^{ème} catégorie (effectif supérieur à 700 personnes).

Exigences particulières :

Dans les établissements de plus de 700 personnes, l'Éclairage De Sécurité sera alimenté par une source centralisée constituée d'une batterie d'accumulateurs. (Art. p18)

Le fonctionnement de l'alarme générale doit être précédé de la mise en fonctionnement de l'éclairage normal des salles plongées dans l'obscurité pour des raisons d'exploitation. (Art. p22)

Lorsque les lampes d'éclairage d'ambiance sont éteintes à l'état de veille, le passage de l'état de veille à l'état de fonctionnement doit être réalisé par un dispositif automatique dès que l'alimentation de l'éclairage normal de la salle est défaillante.

Établissements d'enseignement, colonies de vacances

Établissements assujettis :

Établissements du secteur public et du secteur privé, internats d'établissements primaires et secondaires, locaux collectifs des résidences universitaires, colonies de vacances, centres de loisirs, écoles maternelles, crèches, garderies, Auberges de jeunesse...
Dispositions particulières : arrêté du 04.06.82 modifié.

Catégorie	Effectif	Ets* (voir détail)		Autres Ets	
		S.S.I.	E.A.	S.S.I.	E.A.
1 ^{ère} catégorie	> 1500	A	1	-	2b
2 ^{ème} catégorie	701 à 1500	A	1	-	2b
3 ^{ème} catégorie	301 à 700	A	1	-	2b
4 ^{ème} catégorie	< 300	-	1	-	4
5 ^{ème} catégorie	voir page 46	-	1	-	4

* Bâtiment contenant des locaux à sommeil
Bâtiment visé à l'article CO15, ne répondant pas à l'exigence de résistance au feu
Bâtiment visé à l'article CO21, non équipé d'obstacle au feu en façade

Système de Sécurité Incendie

Catégories de S.S.I. et types d'Équipements d'Alarme

Note :

- Les salles polyvalentes sont soumises aux dispositions les plus exigeantes des types d'activités envisagés (voir établissements du type L).

Article R 31

- Un Système de Sécurité Incendie de catégorie A est obligatoire dans tout établissement comportant des locaux à sommeil.
- Dans les établissements de la 1^{ère} à la 4^{ème} catégorie comportant des locaux à sommeil, la détection automatique d'incendie doit être installée dans tous les locaux, excepté les douches et les sanitaires, ainsi que dans toutes les circulations horizontales.
- L'exploitation des différents Équipements d'Alarme de type 1 ou 2 par une même personne, dans un lieu unique pour plusieurs bâtiments, est admise. Dans ce cas, la centralisation est réalisée de l'une des deux manières suivantes :
 - l'Équipement d'Alarme est unique et commun pour tous les bâtiments il doit utiliser la technologie du type le plus sévère et assurer les fonctions nécessaires à chacun des bâtiments ; pour les bâtiments ne comportant pas de locaux à sommeil, la détection automatique d'incendie n'est pas obligatoire,
 - Les Équipements de Contrôle et de Signalisation, les tableaux de signalisation et les Centralisateurs de Mise en Sécurité Incendie éventuels sont disposés de façon dissociée par bâtiment et sont clairement identifiés.

Issues de secours (Article CO 46)

- Le verrouillage des portes de sortie de secours peut être autorisé après avis de la commission de sécurité et sous réserve du respect des mesures énoncées à l'article CO 46.
- Le verrouillage des portes s'effectue par un dispositif électromagnétique (conforme à la norme NF S 61-937) qui ne peut être commandé que :
 - par un dispositif à commande manuelle (ex : déclencheur manuel) à fonction d'interrupteur qui sera intercalé sur la ligne de télécommande et situé près de l'issue,
 - par un dispositif de contrôle d'issues de secours conforme à la norme NFS61-934.

Le déverrouillage automatique des issues de secours doit être obtenu dans les conditions prévues à l'article MS 60 (sans temporisation).

Compartimentage (Article R 15)

Les accès aux cages d'escaliers protégés doivent être munis de portes à fermeture automatique répondant aux dispositions de l'article CO 47 lorsqu'il est fait usage d'un Équipement d'Alarme du type 1 ou 2. Cette disposition ne s'oppose pas au maintien des portes en position fermée.

Désenfumage (Article R 19)

Dans le cas d'un bâtiment équipé d'un SSI de catégorie A, le désenfumage des circulations horizontales des bâtiments comprenant des locaux à sommeil doit être commandé automatiquement à partir d'une information délivrée par la détection incendie située dans ces circulations.

Éclairage De Sécurité

Éclairage d'Évacuation

- Il est obligatoire pour permettre à toute personne d'accéder à l'extérieur. Il doit baliser les sorties et les cheminements en indiquant les changements de direction et les obstacles avec des étiquettes signalétiques appropriées.
- Il est obligatoire dans les salles de plus de 50 personnes ou de superficie supérieure à 300 m² en étage et rez-de-chaussée et 100 m² en sous-sol.

Éclairage d'Ambiance ou anti-panique

Il est obligatoire dans les salles et halls pouvant recevoir :

- plus de 100 personnes en étage ou rez-de-chaussée,
- plus de 50 personnes en sous-sol.

Installation :

Blocs autonomes ou sources centrales et luminaires associés quelle que soit la catégorie.

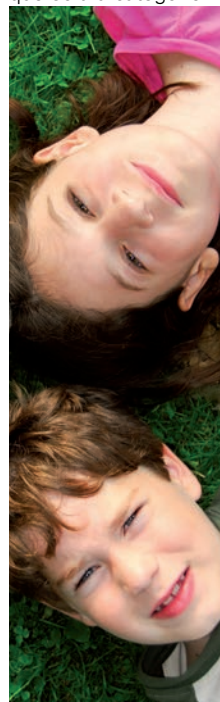

Exigences particulières : Article R 27

Dans les établissements comportant des locaux à sommeil qui ne disposent pas d'une source de remplacement, l'Éclairage De Sécurité d'évacuation des circulations de la partie internat et de ses dégagements attenants jusqu'à l'extérieur du bâtiment est complété de la manière suivante :

- si l'Éclairage De Sécurité est réalisé par blocs autonomes, il est complété par un éclairage réalisé par des Blocs Autonomes pour Habitation satisfaisant à l'aptitude à la fonction définie dans la norme NF C 71-805 (décembre 2000). Dans ces conditions, les Blocs Autonomes d'Éclairage de Sécurité sont mis automatiquement à l'état de repos dès l'absence de tension en provenance de la source normale, leur passage à l'état de fonctionnement étant alors subordonné au début du processus de déclenchement de l'alarme,
- si l'Éclairage De Sécurité est constitué par une source centralisée constituée d'une batterie d'accumulateurs, la capacité de cette dernière doit permettre une autonomie de six heures au moins.

2 Bibliothèques, centres de documentation

Établissements assujettis :

Bibliothèques, centres de documentation et de consultation d'archives.

Dispositions particulières : arrêté du 12.06.95 modifié.

Catégorie	Effectif	S.S.I.	E.A.
1 ^{ère} catégorie	> 1500	A	1
2 ^{ème} catégorie	701 à 1500	B	2a
3 ^{ème} catégorie	301 à 700	-	2b
4 ^{ème} catégorie	< 300	-	2b
5 ^{ème} catégorie	voir page 46	-	4

Système de Sécurité Incendie

Catégories de S.S.I. et types d'Équipements d'Alarme

Article S 17

Dans le cas d'un Système de Sécurité Incendie de catégorie A, la détection automatique d'incendie n'est exigée que :

- dans les locaux à risques particuliers visé à l'article S 8,
- dans les magasins dits "ouverts" ou "libre accès".

Issues de secours (Article CO 46)

- Le verrouillage des portes de sortie de secours peut être autorisé après avis de la commission de sécurité et sous réserve du respect des mesures énoncées à l'article CO 46.
- Le verrouillage des portes s'effectue par un dispositif électromagnétique (conforme à la norme NF S 61-937) qui ne peut être commandé que :
 - par un dispositif à commande manuelle (ex. déclencheur manuel) à fonction d'interrupteur qui sera intercalé sur la ligne de télécommande et situé près de l'issue,
 - par un dispositif de contrôle d'issues de secours conforme à la norme NFS61-934.
- Le déverrouillage automatique des issues de secours doit être obtenu dans les conditions prévues à l'article MS 60 (sans temporisation).

Désenfumage (Article S 9)

Dans le cas d'un SSI A, le désenfumage doit être asservi à la détection automatique d'incendie.



Éclairage De Sécurité

Éclairage d'Évacuation

Il est obligatoire pour permettre à toute personne d'accéder à l'extérieur. Il doit baliser les sorties et les cheminements en indiquant les changements de direction et les obstacles avec des étiquettes signalétiques appropriées.

Il est obligatoire dans les salles de plus de 50 personnes ou de superficie supérieure à 300 m² en étage et rez-de-chaussée et 100 m² en sous-sol.

Éclairage d'Ambiance ou anti-panique

Il est obligatoire dans les salles et halls pouvant recevoir :

- plus de 100 personnes en étage ou rez-de-chaussée,
- plus de 50 personnes en sous-sol.

Installation :

Blocs autonomes ou sources centrales et luminaires associés quelle que soit la catégorie.

Salles d'exposition

Établissements assujettis :

Établissements à vocation commerciale destinés à des expositions, des foires-expositions ou des salons ayant un caractère temporaire. Les salles d'expositions à caractère permanent (véhicules automobiles, bateaux, machines...) n'ayant pas une vocation de foire ou de salon sont visées par le présent type.

Dispositions particulières : arrêté du 18.11.87 modifié.

Catégorie	Effectif	S.S.I.	E.A.
1 ^{ère} catégorie	> 3000	B	2a
	1501 à 3000	C, D ou E	2b
2 ^{ème} catégorie	701 à 1500	C, D ou E	2b
3 ^{ème} catégorie	301 à 700	-	3
4 ^{ème} catégorie	< 300	-	4
5 ^{ème} catégorie	voir page 46	-	4

Système de Sécurité Incendie

Catégories de S.S.I. et types d'Équipements d'Alarme

Article T 49

Dans certains établissements, un S.S.I. de catégorie A peut être exigé, après avis motivé de la commission de sécurité.

Article T 50

S'il existe un système de sonorisation, l'alarme générale doit être interrompue par diffusion d'un message préenregistré prescrivant en clair l'ordre d'évacuation.

Issues de secours (Article CO 46)

- Le verrouillage des portes de sortie de secours peut être autorisé après avis de la commission de sécurité et sous réserve du respect des mesures énoncées à l'article CO 46.
- Le verrouillage des portes s'effectue par un dispositif électromagnétique (conforme à la norme NF S 61-937) qui ne peut être commandé que :
 - par un dispositif à commande manuelle (ex. déclencheur manuel) à fonction d'interrupteur qui sera intercalé sur la ligne de télécommande et situé près de l'issue,
 - par un dispositif de contrôle d'issues de secours conforme à la norme NFS61-934.
- Le déverrouillage automatique des issues de secours doit être obtenu dans les conditions prévues à l'article MS 60 (sans temporisation).

Désenfumage (Article T 25)

Dans le cas d'un établissement équipé d'un S.S.I. de catégorie A, le désenfumage, doit être commandé par la détection automatique d'incendie.

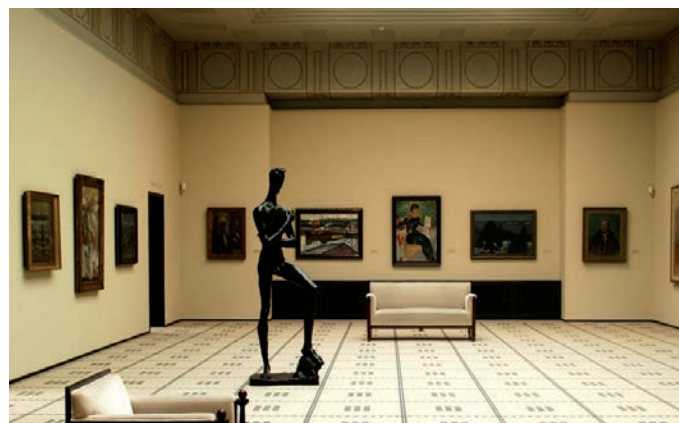

Éclairage De Sécurité

Éclairage d'Évacuation

Il est obligatoire pour permettre à toute personne d'accéder à l'extérieur. Il doit baliser les sorties et les cheminements en indiquant les changements de direction et les obstacles avec des étiquettes signalétiques appropriées.

Il est obligatoire dans les salles de plus de 50 personnes ou de superficie supérieure à 300 m² en étage et rez-de-chaussée et 100 m² en sous-sol.

Éclairage d'Ambiance ou anti-panique

Il est obligatoire dans les salles et halls pouvant recevoir :

- plus de 100 personnes en étage ou rez-de-chaussée,
- plus de 50 personnes en sous-sol.

Installation :

Source centrale obligatoire pour les établissements de 1^{ère} et 2^{ème} catégorie (effectif supérieur à 700 personnes).

Exigences particulières : Article T 38

§ 1. Dans les établissements de plus de 700 personnes, l'Éclairage De Sécurité sera alimenté par une source centralisée constituée d'une batterie d'accumulateurs.

§ 2. Les stands couverts ou surélevés doivent être équipés d'un Éclairage De Sécurité par blocs autonomes.

Cet Éclairage De Sécurité doit être mis à l'état de repos lorsque l'installation d'éclairage normal est mise intentionnellement hors tension.

2 Établissements sanitaires, établissements de soins

Établissements assujettis :

Établissements de soins, de cure médicale, de prévention et de rééducation. Établissements et services spécialisés pour recevoir des enfants en bas âge (pouponnières), des personnes handicapées (moteurs ou mentaux) ou des personnes âgées non hébergées dans des logements-foyers.

Dispositions particulières : arrêté du 23.05.89 modifié.

Catégorie	Effectif	Ets de soins et spécialisés		Ets de jour et consultations	
		S.S.I.	E.A.	S.S.I.	E.A.
1 ^{ère} catégorie	> 1500	A	1	-	3
2 ^{ème} catégorie	701 à 1500	A	1	-	3
3 ^{ème} catégorie	301 à 700	A	1	-	3
4 ^{ème} catégorie	< 300	A	1	-	3
5 ^{ème} catégorie	voir page 46	A	1	-	4

Système de Sécurité Incendie

Équipement d'Alarme (U 44, U 45, U 46)

- La zone d'alarme doit englober l'ensemble de l'établissement.
- On entend par hôpital de jour, un établissement isolé dispensant des soins d'une durée inférieure à douze heures : ils ne comportent pas par destination de locaux réservés au sommeil.
- Les établissements ne disposant pas de locaux à sommeil doivent être équipés d'un Équipement d'Alarme de type 3.
- Les établissements abritant des locaux à sommeil doivent être équipés d'un Équipement d'Alarme de type 1 permettant la diffusion de l'alarme sélective (identifiable comme un signal d'alarme que par le seul personnel auquel il est destiné) dans les niveaux accueillant des locaux à sommeil.
- Dans les niveaux ne comportant pas de locaux à sommeil, le choix entre alarme générale et alarme générale sélective doit être proposé dans le cadre des articles GE2, §1, et MS55.
- En cas de détection incendie, l'alarme générale ou générale sélective doit être diffusée sans temporisation.
- La détection automatique d'incendie des locaux et des circulations doit mettre en œuvre la diffusion de l'alarme générale sélective et le déverrouillage éventuel des portes.
- La détection incendie des combles et des circulations des niveaux ne comportant pas de public doit mettre en œuvre, automatiquement, la diffusion de l'alarme générale sélective.
- À chaque niveau, au minimum un tableau répéteur d'alarme sera installé.
- Dans les établissements ou les services nécessitant une surveillance particulière, les déclencheurs manuels peuvent être installés dans les locaux accessibles uniquement au personnel. Ils doivent assurer le déverrouillage des issues, sans temporisation.

Compartimentage (U 10, U 20, U 27, U 44)

- Les niveaux comportant des locaux à sommeil doivent être aménagés en « zones protégées » (d'une capacité d'accueil de même ordre de grandeur isolées entre elles) éventuellement divisées en « zone de mise à l'abri » lorsque leur capacité dépasse 20 lits.
- La fermeture simultanée des portes de recoupement des circulations horizontales doit s'effectuer dans la « zone protégée » et être asservie à la détection automatique d'incendie.
- Les conduits aéroliques de ventilation de confort doivent être munis de clapets, au droit des cloisons délimitant les « zones protégées » et les « zones de mise à l'abri » télécommandées par la détection automatique d'incendie.
- La détection automatique d'incendie des locaux et des circulations doit mettre en œuvre automatiquement l'ensemble des DAS de compartimentage de la zone protégée.
- Les zones de compartimentage correspondent aux « zones protégées ».

Désenfumage (U 26, U 44)

- Dans les niveaux comportant des locaux à sommeil, les circulations horizontales communes et les circulations des compartiments doivent être désenfumées mécaniquement et asservies à la détection automatique d'incendie.
- La détection automatique d'incendie des circulations doit mettre en œuvre le désenfumage, au minimum, de la circulation de la zone protégée.
- La détection automatique d'incendie des locaux doit mettre en œuvre automatiquement le désenfumage éventuel du local sinistré.
- Les zones de désenfumage (ZF) correspondent aux zones de compartimentage (ZC), mais peuvent être exceptionnellement réduites aux zones de mise à l'abri.

Ascenseurs (U 36, U 44)

- Les ascenseurs doivent être équipés de dispositifs de non-arrêt.
- Le non-arrêt de la cabine implantée dans la zone sinistrée est commandé par la détection automatique d'incendie des locaux et des circulations.



Éclairage De Sécurité

Éclairage d'Évacuation

Il est obligatoire pour permettre à toute personne d'accéder à l'extérieur. Il doit baliser les sorties et les cheminements en indiquant les changements de direction et les obstacles avec des étiquettes signalétiques appropriées.

Il est obligatoire dans les salles de plus de 50 personnes ou de superficie supérieure à 300 m² en étage et rez-de-chaussée et 100 m² en sous-sol.

Éclairage d'Ambiance ou anti-panique

Il est obligatoire dans les salles et halls pouvant recevoir :

- plus de 100 personnes en étage ou rez-de-chaussée,
- plus de 50 personnes en sous-sol.

Installation :

Blocs autonomes ou sources centrales et luminaires associés quelle que soit la catégorie.

Exigences particulières : Article U 32

- Dans les établissements qui ne disposent pas d'une source de remplacement, l'Éclairage De Sécurité d'évacuation des circulations des locaux à sommeil et des dégagements attenants jusqu'à l'extérieur du bâtiment est complété de la manière suivante :
 - si l'Éclairage De Sécurité est réalisé par blocs autonomes, il est complété par un éclairage réalisé par des Blocs Autonomes pour Habitation satisfaisant à l'aptitude à la fonction définie dans la norme NF C 71-805 (décembre 2000). Dans ces conditions, les Blocs Autonomes d'Éclairage De Sécurité sont mis automatiquement à l'état de repos dès l'absence de tension en provenance de la source normale, leur passage à l'état de fonctionnement étant alors subordonné au début du processus de déclenchement de l'alarme,
 - si l'Éclairage De Sécurité est constitué par une source centralisée constituée d'une batterie d'accumulateurs, la capacité de cette dernière doit permettre une autonomie de six heures au moins.

Établissements de culte

Établissements assujettis :

Établissements culturels (églises, mosquées, synagogues, temples...).

Dispositions particulières : arrêté du 21.04.83 modifié.

Catégorie	Effectif	S.S.I.	E.A.
1 ^{ère} catégorie	> 1500	-	4
2 ^{ème} catégorie	701 à 1500	-	4
3 ^{ème} catégorie	301 à 700	-	4
4 ^{ème} catégorie	< 300	-	4
5 ^{ème} catégorie	voir page 46	-	4

Système de Sécurité Incendie

Catégories de S.S.I. et types d'Équipements d'Alarme

Article V 12

Tous les établissements doivent être pourvus d'un Équipement d'Alarme de type 4.

Issues de secours (Article CO 46)

- Le verrouillage des portes de sortie de secours peut être autorisé après avis de la commission de sécurité et sous réserve du respect des mesures énoncées à l'article CO 46.
- Le verrouillage des portes s'effectue par un dispositif électromagnétique (conforme à la norme NF S 61-937) qui ne peut être commandé que :
 - par un dispositif à commande manuelle (ex. déclencheur manuel) à fonction d'interrupteur qui sera intercalé sur la ligne de télécommande et situé près de l'issue,
 - par un dispositif de contrôle d'issues de secours conforme à la norme NFS61-934.
- Le déverrouillage automatique des issues de secours doit être obtenu dans les conditions prévues à l'article MS 60 (sans temporisation).

Désenfumage (Article V 6)

Doivent être désenfumées :

- les salles d'une superficie supérieure à 300 m², situées en sous-sol,
- les salles d'une superficie supérieure à 300 m², situées au rez-de-chaussée ou en étage et dont la hauteur sous plafond est inférieure à 4 m.

Les commandes des dispositifs de désenfumage ne sont pas obligatoirement automatiques.



Éclairage De Sécurité

Éclairage d'Évacuation

Il est obligatoire pour permettre à toute personne d'accéder à l'extérieur. Il doit baliser les sorties et les cheminements en indiquant les changements de direction et les obstacles avec des étiquettes signalétiques appropriées.

Il est obligatoire dans les salles de plus de 50 personnes ou de superficie supérieure à 300 m² en étage et rez-de-chaussée et 100 m² en sous-sol.

Éclairage d'Ambiance ou anti-panique

Il est obligatoire dans les salles et halls pouvant recevoir :

- plus de 100 personnes en étage ou rez-de-chaussée,
- plus de 50 personnes en sous-sol.

Installation :

Blocs autonomes ou sources centrales et luminaires associés quelle que soit la catégorie.

Exigences particulières : Article V 10

L'Éclairage De Sécurité peut être réduit à la seule fonction d'évacuation.

2 Administrations, banques, bureaux

Établissements assujettis :

Administrations publiques ou privées, banques, bureaux...

Dispositions particulières : arrêté du 21.04.83 modifié.

Catégorie	Effectif	Réglementation	
		S.S.I.	E.A.
1 ^{ère} catégorie	> 1500	C, D ou E	2b
2 ^{ème} catégorie	701 à 1500	C, D ou E	2b
3 ^{ème} catégorie	301 à 700	-	3
4 ^{ème} catégorie	< 300	-	4
5 ^{ème} catégorie	voir page 46	-	4

Système de Sécurité Incendie

Catégories de S.S.I. et types d'Équipements d'Alarme

Article W 14

- Les établissements de 1^{ère} et 2^{ème} catégorie doivent être équipés d'un S.S.I. de catégorie C, D ou E avec un Équipement d'Alarme de type 2b.
- Les établissements de 3^{ème} catégorie doivent être pourvus d'un Équipement d'Alarme de type 3.
- Les établissements de 4^{ème} catégorie doivent être pourvus d'un Équipement d'Alarme de type 4.

Issues de secours (Article CO 46)

- Le verrouillage des portes de sortie de secours peut être autorisé après avis de la commission de sécurité et sous réserve du respect des mesures énoncées à l'article CO 46.
- Le verrouillage des portes s'effectue par un dispositif électromagnétique (conforme à la norme NF S 61-937) qui ne peut être commandé que :
 - par un dispositif à commande manuelle (ex. déclencheur manuel) à fonction d'interrupteur qui sera intercalé sur la ligne de télécommande et situé près de l'issue,
 - par un dispositif de contrôle d'issues de secours conforme à la norme NFS61-934.
- Le déverrouillage automatique des issues de secours doit être obtenu dans les conditions prévues à l'article MS 60 (sans temporisation).

Désenfumage (Article W 9)

- Les locaux à risques particuliers visés par l'article W 4 d'un volume supérieur à 1000 m³ doivent être désenfumés.
- Les commandes des dispositifs de désenfumage ne sont pas obligatoirement automatiques.

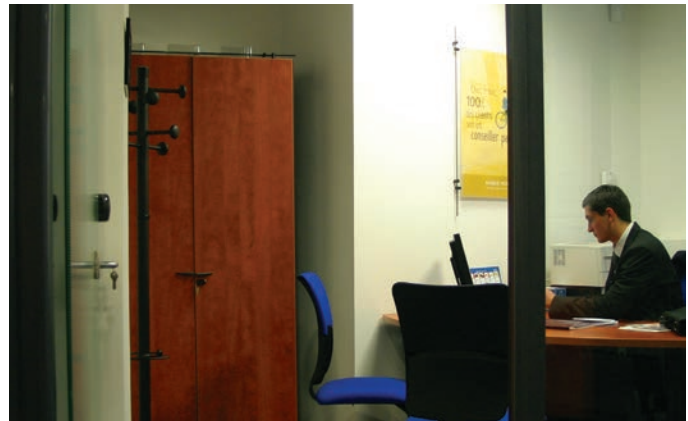

Éclairage De Sécurité

Éclairage d'Évacuation

Il est obligatoire pour permettre à toute personne d'accéder à l'extérieur. Il doit baliser les sorties et les cheminements en indiquant les changements de direction et les obstacles avec des étiquettes signalétiques appropriées.

Il est obligatoire dans les salles de plus de 50 personnes ou de superficie supérieure à 300 m² en étage et rez-de-chaussée et 100 m² en sous-sol.

Éclairage d'Ambiance ou anti-panique

Il est obligatoire dans les salles et halls pouvant recevoir :

- plus de 100 personnes en étage ou rez-de-chaussée,
- plus de 50 personnes en sous-sol.

Installation :

Blocs autonomes ou sources centrales et luminaires associés quelle que soit la catégorie.

Établissements sportifs couverts, piscines, patinoires

Établissements assujettis :

Salles omnisports, salles d'éducation physique et sportive, salles sportives spécialisées, patinoires, manèges, piscines couvertes transformables et mixtes, salles polyvalentes dont l'aire d'activité est inférieure à 1200 m² et la hauteur sous plafond égale ou supérieure à 6,50 m.

Autres salles polyvalentes, se reporter au type L.

Dispositions particulières : arrêté du 04.06.82 modifié.

Catégorie	Effectif	S.S.I.	E.A.
1 ^{ère} catégorie	> 1500	-	3
2 ^{ème} catégorie	701 à 1500	-	3
3 ^{ème} catégorie	301 à 700	-	4
4 ^{ème} catégorie	< 300	-	4
5 ^{ème} catégorie	voir page 46	-	4

Système de Sécurité Incendie

Catégories de S.S.I. et types d'Équipements d'Alarme

Article X 26

- Les établissements de 1^{ère} et 2^{ème} catégories doivent être pourvus d'un Équipement d'Alarme de type 3.
- Les autres établissements doivent être pourvus d'un Équipement d'Alarme de type 4.

Issues de secours (Article CO 46)

- Le verrouillage des portes de sortie de secours peut être autorisé après avis de la commission de sécurité et sous réserve du respect des mesures énoncées à l'article CO 46.
- Le verrouillage des portes s'effectue par un dispositif électromagnétique (conforme à la norme NF S 61-937) qui ne peut être commandé que :
 - par un dispositif à commande manuelle (ex. déclencheur manuel) à fonction d'interrupteur qui sera intercalé sur la ligne de télécommande et situé près de l'issue,
 - par un dispositif de contrôle d'issues de secours conforme à la norme NFS61-934.
- Le déverrouillage automatique des issues de secours doit être obtenu dans les conditions prévues à l'article MS 60 (sans temporisation).

Désenfumage (Article X 19)

- En complément des articles DF 6 et DF 7, seules doivent être désenfumées :
 - les salles polyvalentes à dominante sportive visées à l'article X 1 (§ 1), les salles à usage sportif d'une superficie supérieure à 300 m², situées en sous-sol et d'une superficie supérieure à 300 m², situées au rez-de-chaussée ou en étage, et dont la hauteur sous plafond est inférieure à 4 m,
 - les zones de déshabillage ou de stockage de vêtements ainsi que les locaux de matériels, d'une superficie supérieure à 100 m², non ouverts sur une aire sportive. Le désenfumage des locaux de superficie inférieure à 300 m² peut être réalisé à partir des fenêtres, dans les conditions prévues au § 3.9 de l'IT 246.
- Les commandes des systèmes de désenfumage ne sont pas obligatoirement automatiques.

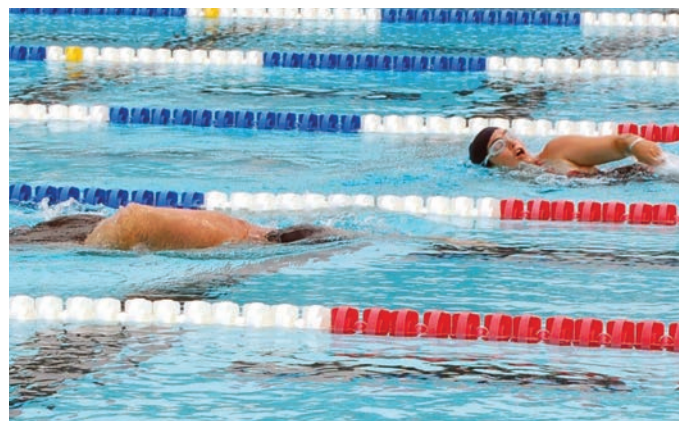

Éclairage De Sécurité

Éclairage d'Évacuation

Il est obligatoire pour permettre à toute personne d'accéder à l'extérieur. Il doit baliser les sorties et les cheminements en indiquant les changements de direction et les obstacles avec des étiquettes signalétiques appropriées.

Il est obligatoire dans les salles de plus de 50 personnes ou de superficie supérieure à 300 m² en étage et rez-de-chaussée et 100 m² en sous-sol.

Éclairage d'Ambiance ou anti-panique

Il est obligatoire dans les salles et halls pouvant recevoir :

- plus de 100 personnes en étage ou rez-de-chaussée,
- plus de 50 personnes en sous-sol.

Installation :

Blocs autonomes ou sources centrales et luminaires associés quelle que soit la catégorie.

Exigences particulières :

Article X 1

§ 3. Les salles polyvalentes à dominante sportive dont l'aire de l'activité est supérieure ou égale à 1200 m², où la hauteur sous plafond est inférieure à 6,50 m, sont soumises aux dispositions des articles des établissements L.

Article X 23

§ 2. L'éclairage d'ambiance des piscines doit être calculé sur la totalité de la surface de la salle ou du local et peut ne pas être installé au-dessus des bassins.

2 Musées

Établissements assujettis :

Musées publics ou privés, salles destinées à recevoir des expositions à vocation culturelle ayant un caractère temporaire.

Dispositions particulières : arrêté du 12.06.95 modifié.

Catégorie	Effectif	S.S.I.	E.A.	Avis de la commission de Sécurité	
				S.S.I.	E.A.
1 ^{ère} catégorie	> 1500	-	2a	-	1
2 ^{ème} catégorie	701 à 1500	-	4	-	1
3 ^{ème} catégorie	301 à 700	-	4	-	4
4 ^{ème} catégorie	< 300	-	4	-	4
5 ^{ème} catégorie	voir page 46	-	4	-	4

Système de Sécurité Incendie

Catégories de S.S.I. et types d'Équipements d'Alarme

Article Y 20

Dans les établissements de 1^{ère} et 2^{ème} catégorie, une installation partielle de détection automatique d'incendie peut être imposée, après avis de la commission de sécurité, pour certaines zones accessibles ou non au public et présentant des risques spéciaux d'incendie.

Article Y 21

- Les équipements d'alarme sont définis à l'article MS 62.
- Les établissements de 1^{ère} catégorie doivent être pourvus d'un Équipement d'Alarme du type 2a.
- Les autres établissements doivent être pourvus d'un Équipement d'Alarme du type 4.
- Les établissements de 1^{ère} catégorie doivent, en outre, être pourvus d'une installation de sonorisation permettant une diffusion phonique de l'alarme.



Éclairage De Sécurité

Éclairage d'Évacuation

Il est obligatoire pour permettre à toute personne d'accéder à l'extérieur. Il doit baliser les sorties et les cheminements en indiquant les changements de direction et les obstacles avec des étiquettes signalétiques appropriées.

Il est obligatoire dans les salles de plus de 50 personnes ou de superficie supérieure à 300 m² en étage et rez-de-chaussée et 100 m² en sous-sol.

Éclairage d'Ambiance ou anti-panique

Il est obligatoire dans les salles et halls pouvant recevoir :

- plus de 100 personnes en étage ou rez-de-chaussée,
- plus de 50 personnes en sous-sol.

Installation :

Blocs autonomes ou sources centrales et luminaires associés quelle que soit la catégorie.

Chapiteaux, tentes, structures itinérants

Établissements assujettis :

Établissements clos et itinérants possédant une couverture souple, à usage de cirques, de spectacles, de réunions, de bals, de banquets, de colonies de vacances, d'activités sportives... Les campings et les manèges forains ne sont pas visés par le présent type. Les établissements distants entre eux de plus de 8 m sont considérés comme autant d'établissements distincts pour l'application du présent règlement.
Dispositions particulières : arrêté du 23.01.85 modifié.

Catégorie	Effectif	S.S.I.	E.A.	Structure à étage	
				S.S.I.	E.A.
1 ^{ère} catégorie	> 1500	-	4 conseillé	-	3
2 ^{ème} catégorie	701 à 1500	-	4 conseillé	-	3
3 ^{ème} catégorie	301 à 700	-	4 conseillé	-	3
4 ^{ème} catégorie	< 300	-	4 conseillé	-	3
5 ^{ème} catégorie	voir page 46	-	-	-	-

Système de Sécurité Incendie

Catégories de S.S.I. et types d'Équipements d'Alarme

Article CTS 28

- L'alarme doit pouvoir être donnée dans tous les établissements par un moyen de diffusion sonore.
- Dans les établissements recevant plus de 700 personnes, l'alarme générale doit être obtenue à partir d'un système de sonorisation permettant une diffusion verbale audible de tout point de l'établissement.
- Ce système peut-être :
 - soit un dispositif portatif avec source d'alimentation autonome (mégaphone,...),
 - soit un dispositif de sonorisation à condition que son alimentation soit secourue par une source de sécurité.
- Dans tous les cas, le fonctionnement de l'alarme générale doit être précédé :
 - de l'arrêt de la diffusion sonore,
 - du rétablissement de l'éclairage normal.

Établissements de type structure à étage

Article CTS 74

- Les structures à étages doivent être pourvues d'un Équipement d'Alarme de type 3.
- La diffusion de l'alarme générale peut être complétée par le dispositif de sonorisation de l'établissement. Dans ce cas, ce dispositif doit être alimenté par une AES conforme à la norme NF S 61-940.



Éclairage De Sécurité

Éclairage d'Évacuation

Il est obligatoire pour permettre à toute personne d'accéder à l'extérieur. Il doit baliser les sorties et les cheminements en indiquant les changements de direction et les obstacles avec des étiquettes signalétiques appropriées.

Il est obligatoire dans les salles de plus de 50 personnes ou de superficie supérieure à 300 m² en étage et rez-de-chaussée et 100 m² en sous-sol.

Éclairage d'Ambiance ou anti-panique

Il est obligatoire dans les salles et halls pouvant recevoir :

- plus de 100 personnes en étage ou rez-de-chaussée,
- plus de 50 personnes en sous-sol.

Installation :

Blocs autonomes ou sources centrales et luminaires associés quelle que soit la catégorie.

2 Établissements flottants

Établissements assujettis :

Établissements flottants ou bateaux stationnaires et les bateaux en stationnement sur les eaux intérieures recevant du public.

Dispositions particulières : arrêté du 09.01.90 modifié.

Catégorie	Effectif	Réglementation			
		Établissements avec locaux à sommeil		Autres établissements	
		S.S.I.	E.A.	S.S.I.	E.A.
1 ^{ère} catégorie	> 1500	A	1	-	2b
2 ^{ème} catégorie	701 à 1500	A	1	-	2b
3 ^{ème} catégorie	301 à 700	A	1	-	3
4 ^{ème} catégorie	< 300	A	4	-	3
5 ^{ème} catégorie	voir page 46	-	-	-	-

Système de Sécurité Incendie

Catégories de S.S.I. et types d'Équipements d'Alarme

Article EF 4

- Certains établissements nécessitent des prescriptions compensatoires de sécurité lorsqu'ils ne répondent pas aux conditions suivantes :
 - situés à moins de 60 m d'une voie utilisable par les engins de secours (sauf bateau pompe basé dans le même bief),
 - une prise d'eau ou un point d'eau d'aspiration de moins de 6 m de hauteur à l'étage et situé à moins de 200 m sur le chemin d'accès.

Article EF 16

- Les établissements comportant des locaux à sommeil réservés au public et, après avis de la commission de sécurité, les établissements cités à l'article EF 4 §3, doivent être équipés d'un système de sécurité incendie de catégorie A, tel que défini à l'article MS 53.
- Les établissements de 1^{ère} et 2^{ème} catégorie doivent être pourvus d'un Équipement d'Alarme du type 2b.
- Les autres établissements doivent être pourvus d'un Équipement d'Alarme du type 3.



Éclairage De Sécurité

Éclairage d'Évacuation

Il est obligatoire pour permettre à toute personne d'accéder à l'extérieur. Il doit baliser les sorties et les cheminements en indiquant les changements de direction et les obstacles avec des étiquettes signalétiques appropriées.

Il est obligatoire dans les salles de plus de 50 personnes ou de superficie supérieure à 300 m² en étage et pont d'évacuation des personnes et 100 m² en parties situées en dessous du pont d'évacuation des personnes.

Éclairage d'Ambiance ou anti-panique

Il est obligatoire dans les salles et halls pouvant recevoir :

- plus de 100 personnes en étage ou en pont d'évacuation des personnes,
- plus de 50 personnes en parties situées en dessous du pont d'évacuation des personnes.

Installation :

Blocs autonomes ou sources centrales et luminaires associés quelle que soit la catégorie.

Exigences particulières : Article EF 14

L'Éclairage De Sécurité doit permettre :

- l'évacuation sûre et facile du public vers l'extérieur jusqu'à la berge,
- l'éclairage des abords de l'établissement.

Gares aériennes, souterraines et mixtes

Établissements assujettis :

Au sens du domaine du chemin de fer, le champ d'application recouvre à la fois les chemins de fer d'intérêt général et d'intérêt local, les chemins de fer funiculaires, téléphériques, remonte-pentes ou tout autre engin utilisant des câbles porteurs ou tracteurs et d'une manière générale tous les systèmes de transport guidé. On distingue les gares aériennes, souterraines et mixtes. Sont assujettis les locaux accessibles au public tels que : bureaux de renseignements, d'information, réservations, marchandises, consignes à bagages, salles d'attente, buffets, relais-toilettes, buvettes, tabacs...

Dispositions particulières : arrêté du 24.12.2007 modifié.

Catégorie	Effectif	Réglementation		Préconisation	
		S.S.I.	E.A.	S.S.I.	E.A.
1 ^{ère} catégorie	> 1500			-	1 à 2b (*)
2 ^{ème} catégorie	701 à 1500	SE CONFORMER AUX PRESCRIPTIONS DES ORGANISMES DE LA SNCF ET DE LA RATP		-	1 à 2b (*)
3 ^{ème} catégorie	301 à 700			-	1 à 2b (*)
4 ^{ème} catégorie	< 300			-	1 à 2b (*)
5 ^{ème} catégorie	voir page 46			-	4



Système de Sécurité Incendie

Catégories de S.S.I. et types d'Équipements d'Alarme

Article GA 44

- Dans les gares de 1^{ère} et 2^{ème} catégories, des dispositifs sonores à commande manuelle ou automatique, ou des dispositifs phoniques doivent permettre de diffuser l'alarme sélective.
- Suivant l'importance des gares ou stations, l'alarme générale doit être donnée :
 - (*) soit par un système réalisé en s'inspirant des principes de fonctionnement des Équipements d'Alarme de type 1 ou de type 2b,
 - soit au moyen d'installations fixes de sonorisation.
- Le signal sonore d'alarme générale ne doit pas permettre la confusion avec d'autres signalisations utilisées dans l'établissement. Il doit être audible de tout point du bâtiment pendant le temps nécessaire à l'évacuation.
- Dans les gares de 5^{ème} catégorie, le choix du matériel d'alarme est laissé à l'initiative de l'exploitant qui devra s'assurer de son efficacité.

Éclairage De Sécurité

Éclairage d'Évacuation

Il est obligatoire pour permettre à toute personne d'accéder à l'extérieur. Il doit baliser les sorties et les cheminements en indiquant les changements de direction et les obstacles avec des étiquettes signalétiques appropriées.

Il est obligatoire dans les salles de plus de 50 personnes ou de superficie supérieure à 300 m² en étage et rez-de-chaussée et 100 m² en sous-sol.

Éclairage d'Ambiance ou anti-panique

Il est obligatoire dans les salles et halls pouvant recevoir :

- plus de 100 personnes en étage ou rez-de-chaussée,
- plus de 50 personnes en sous-sol.

Installation :

Blocs autonomes ou sources centrales et luminaires associés quelle que soit la catégorie.

Exigences particulières : Article GA 35.3

En aucun cas, l'Éclairage De Sécurité ne doit, par ses formes, dimensions et couleur, pouvoir prêter à confusion avec la signalisation commandant la circulation des trains.

Dans le cas d'extension d'installations existantes, il appartient aux organismes d'inspection visés à l'article 5 du présent arrêté de juger de la cohérence entre l'installation existante et l'installation modifiée.

2 Hôtels, restaurants d'altitude

Établissements assujettis :

Hôtels - restaurants isolés, inaccessibles aux véhicules de secours, pendant au moins une partie de l'année et dont l'effectif de l'hôtel est d'au moins 20 clients.

Dispositions particulières : arrêté du 23.10.86 modifié.

Catégorie	Effectif	S.S.I.	E.A.
1 ^{ère} catégorie	> 1500	A	1
2 ^{ème} catégorie	701 à 1500	A	1
3 ^{ème} catégorie	301 à 700	A	1
4 ^{ème} catégorie	< 300	A	1
5 ^{ème} catégorie	voir page 46	A	1

Système de Sécurité Incendie

Catégories de S.S.I. et types d'Équipements d'Alarme

Article OA 25

Un S.S.I. de catégorie A, doit être installé dans tous les établissements.

Article OA 26

- Tous les locaux doivent être équipés de détecteurs automatiques d'incendie sensibles aux fumées et aux gaz de combustion, à l'exception de la cuisine qui doit être équipée de détecteurs thermovélocimétriques.
- De plus, la salle de restaurant doit comporter une double détection. Le processus automatique de diffusion de l'alarme ne doit être déclenché que par la sensibilisation simultanée de deux boucles.

Issues de secours (Article CO 46)

- Le verrouillage des portes de sortie de secours peut être autorisé après avis de la commission de sécurité et sous réserve du respect des mesures énoncées à l'article CO 46.
- Le verrouillage des portes s'effectue par un dispositif électromagnétique (conforme à la norme NF S 61-937) qui ne peut être commandé que :
 - par un dispositif à commande manuelle (ex. déclencheur manuel) à fonction d'interrupteur qui sera intercalé sur la ligne de télécommande et situé près de l'issue,
 - par un dispositif de contrôle d'issues de secours conforme à la norme NFS61-934.
- Le déverrouillage automatique des issues de secours doit être obtenu dans les conditions prévues à l'article MS 60 (sans temporisation).

Compartimentage (Articles OA 6 et OA 9)

- Un dispositif de communication (porte coupe-feu ou pare-flamme) est obligatoire :
 - entre le volume recueil* et le reste du bâtiment.
 - entre le local à skis et le reste du bâtiment.

Ce dispositif doit être à fermeture automatique et asservi à la détection automatique d'incendie.

* *Le volume recueil est un emplacement isolé du reste de l'établissement permettant au public d'être à l'abri des intempéries ou du climat, en cas d'incendie et d'évacuation de l'établissement.*

Désenfumage (Article OA 16)

En application de l'article DF 4, tous les locaux de recueil doivent être désenfumés.



Éclairage De Sécurité

Éclairage d'Évacuation

Il est obligatoire pour permettre à toute personne d'accéder à l'extérieur. Il doit baliser les sorties et les cheminements en indiquant les changements de direction et les obstacles avec des étiquettes signalétiques appropriées.

Il est obligatoire dans les salles de plus de 50 personnes ou de superficie supérieure à 300 m² en étage et rez-de-chaussée et 100 m² en sous-sol.

Éclairage d'Ambiance ou anti-panique

Il est obligatoire dans les salles et halls pouvant recevoir :

- plus de 100 personnes en étage ou rez-de-chaussée,
- plus de 50 personnes en sous-sol.

Installation :

Blocs autonomes ou sources centrales et luminaires associés quelle que soit la catégorie.

Établissements de plein air

Établissements assujettis :

Terrains de sports, stades, pistes de patinage, piscines, arènes, hippodromes...

Dispositions particulières : arrêté du 06.01.83 modifié.

Catégorie	Effectif	Réglementation	
		S.S.I.	E.A.
1 ^{ère} catégorie	> 1500		
2 ^{ème} catégorie	701 à 1500		
3 ^{ème} catégorie	301 à 700		
4 ^{ème} catégorie	< 300		
5 ^{ème} catégorie	voir page 46		

POUR LES LOCAUX
AMÉNAGÉS,
SE CONFORMER
AUX RÈGLES DES
ÉTABLISSEMENTS
CORRESPONDANT
À LEUR ACTIVITÉ

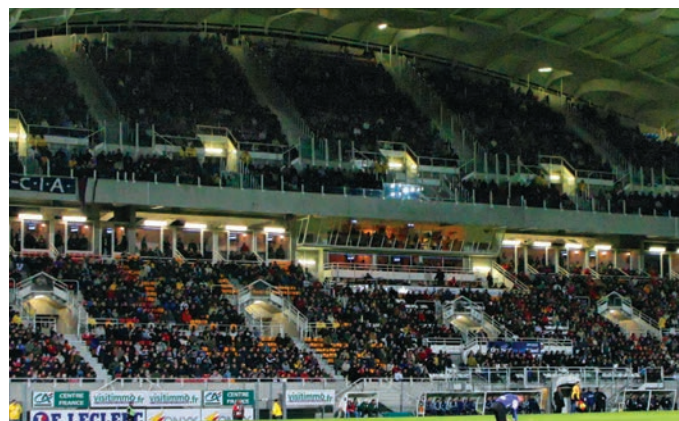

§1 L'effectif maximal des personnes admises simultanément est déterminé :

- soit suivant la déclaration du maître d'ouvrage,
- soit suivant la plus grande des valeurs calculées ci-après,

- a) Terrains de sports et stades : 1 personne pour 10 m² d'aide d'activité sportive (à l'exception des tennis pour lesquels il est compté 25 personnes par court) ;
- b) Pistes de patinage : 2 personnes pour 3 m² de plan de patinage ;
- c) Bassins de natation : 3 personnes pour 2 m² de plan d'eau (non compris les bassins de plongeon indépendants et les pataugeoires) ;
- d) Autres activités : effectif des spectateurs visé au §2.

§2 L'effectif maximal des spectateurs admis est déterminé en cumulant :

- le nombre de personnes assises sur les sièges,
- le nombre de personnes assises sur les bancs ou les gradins, à raison d'une personne par 0,50 m,
- le nombre de personnes stationnant debout sur des zones réservées aux spectateurs (à l'exclusion des dégagements), à raison de 3 personnes par m² ou 5 personnes par mètre linéaire.

Système de Sécurité Incendie

Catégories de S.S.I. et types d'Équipements d'Alarme

Article PA 1

- Les locaux aménagés en vue de recevoir du public dans l'enceinte de ces établissements de plein air, sont assujettis aux mêmes règles de sécurité applicables dans les établissements correspondant à leur type et à leur catégorie.

Exemple : bar ou débit de boissons dans l'enceinte d'un stade (voir établissements type N).

- Pour les établissements recevant 300 personnes au plus (5^{ème} catégorie) le maire peut fixer des mesures de sécurité, après avis de la commission de sécurité.

Éclairage De Sécurité

Éclairage d'Évacuation

Il est obligatoire pour permettre à toute personne d'accéder à l'extérieur. Il doit baliser les sorties et les cheminements en indiquant les changements de direction et les obstacles avec des étiquettes signalétiques appropriées.

Dans le cas où un éclairage normal existerait un Éclairage De Sécurité et limité à la fonction d'évacuation doit être installé.

Installation :

Blocs autonomes ou sources centrales et luminaires associés quelle que soit la catégorie.

2 Grands établissements à Exploitation Multiple

Établissements assujettis :

Établissement couvert ou non, destiné à la tenue de grands événements ou manifestations : rencontres sportives, spectacles, réunions, congrès, conventions, etc., auquel le public assiste ou participe.

Il comprend : des espaces d'activité (là où se déroule l'événement), des espaces d'observation (là où les spectateurs, assis ou debout, assistent à l'événement), des espaces de services (là où se situent les services pour le public comme : toilettes, cafétéria, boutiques, buvettes, salons, postes de secours, etc.).

Il peut en outre abriter un ou plusieurs des types d'exploitation définis au premier paragraphe de l'article GN 1 du règlement ERP

C'est un établissement dont l'effectif est supérieur ou égal à 15 000 personnes.

Système de Sécurité Incendie

Catégories de S.S.I. et types d'Équipements d'Alarme

- Les établissements sont équipés d'un Système de Sécurité Incendie de catégorie A et dotés d'un Équipement d'Alarme de type 1, à l'exception des espaces d'activité et d'observation.
- L'établissement est divisé, a minima, en deux ZA au sens de l'article MS 55 :
 - une zone pour les espaces d'activité et d'observation,
 - une zone pour les autres espaces.
- Des détecteurs automatiques d'incendie sont installés :
 - dans les locaux à risques particuliers : ateliers, dépôts > 500 m³, stockage des déchets, locaux contenant au moins 150 l de liquide inflammable de cat 1,
 - dans les locaux non isolés de l'espace d'observation (loges pour spectateurs, foyers accessibles au public, restaurants, etc.),
 - dans les volumes présentant des risques spécifiques, après avis de la commission de sécurité ou lorsque les dispositions particulières l'imposent.

Alarme générale

- Le processus d'alarme générale est exclusivement déclenché manuellement depuis le poste de commandement de manifestation.
- La diffusion de l'alarme dans les espaces d'activité et d'observation est assurée par le représentant de l'exploitant de l'établissement, présent au poste de commandement de manifestation pendant la présence du public :
 - au moyen d'un système de sonorisation de sécurité, si le public occupe seulement l'espace d'observation,
 - au moyen d'un système de sonorisation de sécurité, et de la sonorisation de la manifestation en cours, si le public occupe les espaces d'activité et d'observation.

Issues de secours

- La détection automatique d'incendie n'entraîne pas le déverrouillage des portes des issues de secours situées en périphérie de l'établissement.
- Le déverrouillage de ces portes est télécommandé, depuis le poste de sécurité et depuis le poste de commandement de manifestation.
- Ce dispositif est doublé localement d'une possibilité de déverrouillage des issues par un préposé.

Désenfumage

- Le désenfumage des espaces d'activité et d'observation n'est pas obligatoire si la hauteur du plancher du dernier gradin est supérieure à 15 m et à une hauteur supérieure à 2,25 m du toit.
- Le désenfumage de l'espace de services est réalisé conformément aux dispositions du règlement de sécurité.
- Les commandes des dispositifs de désenfumage ne sont pas obligatoirement automatiques.



Éclairage De Sécurité

Éclairage d'Évacuation

- Hormis pour l'espace d'activité et d'observation, l'Éclairage De Sécurité répond aux dispositions générales correspondant au type d'établissement concerné.
- L'autonomie de l'Éclairage De Sécurité est de 1 h minimum, il rest allumé en permanence en présence du public.
- L'éclairage d'évacuation de l'espace d'activité est constitué d'une nappe haute de foyers lumineux de 45 lm disposés au-dessus des sorties.
- L'éclairage d'évacuation des espaces d'observation est complété par une nappe basse. Cette nappe permet le repérage des cheminements vers les issues, installée le long des allées de circulation. Cette nappe est placée au plus à 0,50 m faisant 45 lm minimum et une inter distance d'au plus 15 m ou encastrée ou fixée au sol faisant 7 cd minimum et une inter distance d'au plus 10 m.

Éclairage d'ambiance

- L'éclairage d'ambiance est réalisé par 50 % de l'éclairage normal, uniformément réparti sous réserve que leur alimentation soit assurée par une ou plusieurs AES conformes à EL13 ou par GEM sans délais de commutation
- Lorsque l'activité nécessite l'extinction totale de l'éclairage d'ambiance des espaces d'activité et d'observation, leur rallumage est réalisé instantanément depuis le poste de commandement de manifestation, cette commande est doublée au poste de sécurité.
- L'installation alimentant cet Éclairage De Sécurité est subdivisée en plusieurs circuits au départ d'un ou plusieurs tableaux de sécurité, conformes à l'article EL 15.
- Les canalisations électriques respectent les dispositions de l'article EL 16, §1 a) et b) et § 2.

Refuges de montagne

Établissements assujettis :

Établissements de montagne non accessibles aux engins des sapeurs-pompiers pendant au moins une partie de l'année, gardés ou non, pouvant offrir l'hébergement à des personnes de passage dans des conditions différentes de l'hôtellerie classique (type O et OA).
Dispositions particulières : arrêté du 10.11.94 modifié.

Catégorie	Effectif	S.S.I.	E.A.
Refuges non gardés à simple RDC	> 30	-	4
Refuges gardés à simple RDC	> 40	-	4
Refuges gardés ou non à plusieurs niveaux	> 20 en étage	-	4
Autres refuges	< aux valeurs ci-dessus	-	-

Système de Sécurité Incendie

Catégories de S.S.I. et types d'Équipements d'Alarme

Article REF 18 et REF 38

Les établissements doivent être équipés d'un système d'alarme de type 4 après avis de la commission départementale de sécurité. L'établissement doit disposer de piles ou d'accumulateurs en réserves.



Éclairage De Sécurité

Éclairage d'Évacuation

Sont assujettis les refuges pour lesquels l'effectif du public est supérieur à :

- 30 personnes sur simple rez-de-chaussée (40 si gardés),
- 20 personnes s'ils comportent un ou plusieurs étages.

Article (REF 34)

Les appareils assurant l'éclairage normal doivent être alimentés à partir d'une source centrale.

Article (REF 35)

Des moyens d'éclairage électriques portatifs doivent être mis à disposition du public.

2 Immeubles de grandes hauteur

Établissements assujettis :

Immeuble d'habitation dont le plancher du logement le plus haut est à plus de 50 m du niveau du sol accessible aux engins de secours incendie.

Autres bâtiments (ERP) dont le plancher bas du niveau le plus haut est à 28 m du sol accessible aux engins de secours incendie.

Dispositions particulières : arrêté du 30.12.2011.

Système de Sécurité Incendie

Catégories de S.S.I. et types d'Équipements d'Alarme

Article GH 49 (SSI)

Les IGH sont équipés d'un SSI A comportant exclusivement des zones de détection automatique. Les détecteurs sont implantés dans les circulations communes et privées, les locaux communs ou exploités en ERP, côté passerelle dans les interconnexions, dans les gaines de monte courrier, dans les locaux à risque particulier.

La zone de diffusion d'alarme du SSI est limitée au compartiment.

L'alarme générale est audible en tout point du compartiment sinistré.

La détection automatique entraîne, sans temporisation, le scénario de

Mise en Sécurité du compartiment :

- dans les circulations horizontales, le déclenchement de l'alarme restreinte, l'arrêt des ventilations ou climatisations propres au compartiment, le déverrouillage des portes de sorties et celles permettant l'accès des services publics de secours, le déverrouillage des dispositifs d'accès, la fermeture de l'ensemble des DAS, le non arrêt des cabines d'ascenseur et le départ de ces derniers du compartiment sinistré,
- dans les circulations horizontales communes, la mise en surpression des cages d'escalier enclouées, le désenfumage des dispositifs d'intercommunication et des circulations,
- dans les locaux ERP, le déclenchement de la fonction évacuation et des asservissements propres à ces locaux,
- dans les passerelles et dispositifs d'intercommunication et gaines non recoupées, le déclenchement de l'alarme restreinte reporté au poste de sécurité et des asservissements propres à ces volumes,
- dans les autres locaux, selon le cas, chaque compartiment est équipé au minimum d'un tableau répéteur d'alarme (TRE) indiquant la zone de détection.

Article GH 50 (Équipements d'alerte)

Des dispositifs phoniques (téléphone sans cadran, interphone, etc.) de couleur rouge et à usage clairement identifié permettant de donner l'alerte au poste centrale de sécurité sont installés à tous les niveaux, dans les circulations horizontales communes, à proximité immédiate de chaque escalier, dans les dispositifs d'intercommunication, au rez-de-chaussée à proximité des sorties.

Article GHA 5 - Immeuble à usage d'habitation

Des diffuseurs sonores doivent être installés dans chaque local commun ainsi que dans les circulations horizontales des niveaux non réservés à l'habitation (caves, celliers).

Article GHO 5 - Immeuble à usage d'hôtel

- Des détecteurs automatiques doivent être installés dans chaque chambre.
- Des diffuseurs sonores doivent être installés dans chaque chambre, dans les locaux recevant plus de 20 personnes ainsi que dans les circulations horizontales communes.

Article GHU 16 - GHU 15 - Immeuble à usage sanitaire

- Des dispositifs d'alarmes doivent alerter le personnel de surveillance et de sécurité sans être audibles des personnes hospitalisées. Cette alarme doit pouvoir être diffusée dans chaque compartiment.
- Des détecteurs automatiques doivent être installés dans tous les locaux exceptés les escaliers et sanitaires.
- Chaque sous-compartiment doit être équipé au minimum d'un tableau répéteur d'alarme (TRE) indiquant la zone de détection.

Article GH W4 - Immeuble à usage de bureau

- Des diffuseurs sonores doivent être installés dans les locaux recevant plus de 20 personnes ainsi que dans les circulations horizontales communes et privées.

Compartimentage

Article GH 26

- Une signalisation globale par compartiment doit surveiller tout défaut de position pour les portes de sas, portes et volets ouverts en permanence et clapets participant à l'isolement des dégagements communs. Ces informations doivent être reportées au poste central de sécurité.

Article GH 31

- Les ascenseurs et les monte-charges doivent être isolés des circulations horizontales par des portes coupe-feu à fermeture automatique.
- Ces dispositifs de sécurité sont asservis par le système de détection automatique d'incendie ou par commande à distance depuis le poste de sécurité.

Désenfumage (Article GH 28)

- Les circulations horizontales communes, les locaux collectifs ou classés ERP d'une superficie > 300 m² doivent être désenfumés en cas d'incendie, à l'exception des paliers d'ascenseur lorsque ceux-ci sont isolés par des portes coupe-feu.
- Le système de désenfumage des circulations horizontales doit être mis en route automatiquement dans le premier compartiment sinistré en interdisant la commande de désenfumage automatique des autres compartiments non sinistrés.
- Ces derniers ne pourront être commandés que manuellement.

Éclairage De Sécurité

Éclairage d'Évacuation

Il est obligatoire pour permettre à toute personne d'accéder à l'extérieur. Il doit baliser les sorties et les cheminements en indiquant les changements de direction et les obstacles avec des étiquettes signalétiques appropriées.

Il est obligatoire dans les salles de plus de 50 personnes ou de superficie supérieure à 300 m² en étage et rez-de-chaussée et 100 m² en sous-sol.

Éclairage d'Ambiance ou anti-panique

Il est obligatoire dans les salles et halls pouvant recevoir :

- plus de 100 personnes en étage ou rez-de-chaussée,
- plus de 50 personnes en sous-sol.

Exigences particulières :

Article GH 48

En complément de l'éclairage minimal, des BAES d'évacuation sont installés dans les sas et les escaliers.

Pour palier la défaillance de l'éclairage de remplacement prescrit, des BAES d'évacuation sont installés dans les circulations privées ainsi que des BAES d'ambiance dans les locaux de plus de 50 personnes où la densité d'occupation est > à 1 personne pour 10 m².

Article GHA 4 - Immeuble à usage d'habitation

Hormis les locaux de plus de 50 m², aucun Éclairage De Sécurité n'est exigé à l'intérieur des locaux et appartements.



Usines, atelier, bureaux

Établissements assujettis :

Locaux assujettis à la législation du travail.

Dispositions particulières : décret du 14.11.88, arrêté du 24.12.11 et arrêté du 04.11.93.

Effectif	Avec Temporisation		Sans Temporisation		Avec produits inflammables	
	S.S.I.	E.A.	S.S.I.	E.A.	S.S.I.	E.A.
Effectif < 700 pers.	-	2a ou 2b	-	3	-	3
50 < Effectif < 700 pers.	-	2a ou 2b	-	4	-	3
Effectif < 50 pers.	-	2a ou 2b	-	4	-	4
Installation APSAD	A	1	A	1	A	1

Le nombre de personnes à prendre en compte pour la détermination de l'effectif de chaque local ou bâtiment est celui des travailleurs employés dans ce local ou bâtiment augmenté, le cas échéant, du nombre de personnes étrangères à ce local ou bâtiment et pouvant y être admis.

Dans les établissements comportant plusieurs bâtiments suffisamment séparés les uns des autres pour éviter le risque de propagation d'incendie, le type d'éclairage de sécurité sera déterminé, dans chaque bâtiment, compte tenu du seul effectif de celui-ci.

Système de Sécurité Incendie

Catégories de S.S.I. et types d'Équipements d'Alarme

Article 14

- Les systèmes d'alarme sonores exigés à l'article R. 232-12-18 du code du travail sont constitués d'Équipements d'Alarme dont les types sont précisés dans l'annexe IV.
- Un Équipement d'Alarme type 3 au minimum doit être installé dans les établissements dont l'effectif est supérieur à 700 personnes et dans ceux dont l'effectif est supérieur à 50 personnes lorsque sont entreposées ou manipulées des substances ou préparations visées à l'article R. 232-12-14 du code du travail.
- Un Équipement d'Alarme de type 4 au minimum doit être installé dans les autres établissements visés à l'article R. 232-12-18 du code du travail.
- Toutefois, si le chef d'établissement souhaite disposer d'une temporisation, il doit installer un Équipement d'Alarme du type 2a ou 2b au minimum et respecter toutes les contraintes liées à ce type.

Compartimentage

- En cas d'intercommunication avec d'autres parties enclouées de l'établissement, les dispositifs de communication (porte coupe-feu ou pare-flamme) peuvent être à fermeture automatique.

Les raccorder aux S.S.I. correspondants, Équipements d'Alarme ou D.A.D.

Désenfumage (Article P 14)

Les commandes des dispositifs de désenfumage peuvent être automatiques.

Les raccorder selon le S.S.I. correspondant (C.M.S.I., Équipement d'Alarme, D.A.D., ...).



Éclairage De Sécurité

Les prescriptions relatives aux Établissements Recevant du Public sont applicables avec les prescriptions suivantes :

Éclairage d'Évacuation

Article 5

Il est obligatoire pour permettre à toute personne d'accéder à l'extérieur. Il doit baliser les sorties et les cheminements en indiquant les changements de direction et les obstacles avec des étiquettes signalétiques appropriées. Il est obligatoire dans tout local si les conditions suivantes ne sont pas réunies :

- le local débouche directement, de plain pied, sur un dégagement commun équipé d'un éclairage d'évacuation,
- l'effectif du local est inférieur à 20 personnes toutes les personnes se trouvant à l'intérieur du dit local doit avoir moins de 30 m à parcourir pour atteindre les issues.

Les blocs autonomes pour bâtiment d'habitation sont admis dans les parties communes des immeubles d'habitation qui peuvent être utilisés par ces établissements.

Dans les établissements comportant des locaux tels que cantine, restaurant, salle de conférence, salle de réunion, la réglementation la plus contraignante est appliquée.

Éclairage Anti-panique

Article 6

L'éclairage d'Ambiance ou Anti-Panique doit être réalisé dans chaque local où l'effectif atteint 100 personnes avec une densité de plus de 1 personne/10 m².

Exigences particulières :

Lorsque des locaux soumis au code du travail sont situés dans un Établissement Recevant du Public, l'Éclairage De Sécurité des issues et dégagements communs doit être fonction de l'effectif total des locaux débouchant sur ces issues et dégagements.

2 Parcs de stationnement couverts

Établissements assujettis :

Parcs de stationnement couverts et garages-hôtels pouvant accueillir plus de 10 véhicules à moteur.

Dispositions particulières : arrêté du 9 mai 2006.

	Réglementation		Préconisation S.S.I.
	S.S.I.	E.A.	
> 1000 véhicules autres que parcs largement ventilés	-	1	A
< 1000 véhicules > 1000 véhicules ou largement ventilés > 1000 véhicules équipé de spinkler	-	3	-

Système de Sécurité Incendie

Moyen de détection, d'alarme et d'alerte (Article PS 27)

Le déclenchement de l'alarme générale doit entraîner :

- la décondamnation des issues verrouillées dans l'ensemble du parc
- l'affichage à l'entrée des véhicules de l'interdiction d'accès
- la diffusion d'un message préenregistré lorsque le parc dispose d'un équipement de sonorisation.

Lorsque le parc de stationnement est équipé de détecteurs, ils sont judicieusement répartis dans les volumes du parc et dans les locaux techniques et dans les activités annexes. Leur sensibilisation entraîne :

- le déclenchement de l'alarme restreinte au poste de sécurité
- la mise en position de sécurité des dispositifs concourant au compartimentage dans le compartiment sinistré
- la mise en fonctionnement du désenfumage dans le compartiment ou le local concerné
- le déclenchement de l'alarme générale dans l'ensemble du parc. Une temporisation de 5 minutes maximum n'est admise que si le parc dispose, pendant la présence du public, d'un personnel formé pour exploiter directement l'alarme restreinte
- l'ouverture des barrières de péage asservie au déclenchement de l'alarme générale

Dans les parcs d'une capacité inférieure ou égale à 1 000 véhicules, les dispositifs concourant au compartimentage sont asservis à des détecteurs autonomes déclencheurs ou à un système de détection automatique d'incendie ;

Si l'ensemble du parc est doté d'un système d'extinction automatique du type sprinkleur, la détection automatique d'incendie généralisée n'est pas imposée. Le compartimentage est réalisé à partir de détecteurs autonomes déclencheurs ; les commandes de désenfumage sont positionnées à proximité des accès

Compartimentage (Article PS 12)

A l'exception des parcs de stationnement largement ventilés, chaque niveau est recoupé en compartiments inférieurs à 3 000 m².

Cette valeur peut être portée à la surface du niveau sans dépasser 3 600 m²

La surface d'un compartiment peut être portée à 6 000 m² lorsqu'il est équipé d'un système d'extinction automatique du type sprinkleur.



Éclairage De Sécurité

Article PS 1

Parc pouvant accueillir plus de 10 véhicules à moteur de PTC < 3,5T.

Note : les parcs de stationnement couverts liés exclusivement à un bâtiment d'habitation et à un bâtiment relevant du Code du travail sont exclus du champ d'application.

- Nombre de places de stationnement pris en compte :
 - nombre des emplacements faisant l'objet d'un marquage au sol,
 - cinq emplacements matérialisés pour les deux-roues à moteur,
 - les places à l'air libre situées en terrasse.

Article PS 14 Allées de circulation des véhicules

Les parties du parc réservées à la circulation des véhicules et formant un tunnel d'une longueur supérieure à 50 m disposent d'un éclairage de sécurité conforme à l'article PS 22 .

Article PS 19 - Installations électriques

Les installations électriques sont conformes aux dispositions du décret no 88-1056 du 14 novembre 1988.

Les installations électriques sont réalisées dans les conditions de la norme NF C 15-100 avec conditions d'influence externe BE 2. Celles qui sont implantées à moins de 1m 50 du sol sont réalisées avec conditions d'influence externe AG 4 (IK10).

Article PS 22 - Éclairage De Sécurité

L'Éclairage De Sécurité est limité à la fonction d'évacuation qui comporte une nappe haute complétée par une nappe basse.

La nappe basse est constituée de foyers lumineux permettant le repérage des cheminements à suivre pour gagner les issues. Ces foyers lumineux sont répartis le long des allées de circulation des piétons selon l'une des deux dispositions suivantes :

- Ils sont placés au plus à 0,50 m du sol ;
- Ils sont encastrés ou fixés au sol, équipés par exemple de diodes électroluminescentes. Ils doivent alors présenter les caractéristiques mécaniques requises. Ils sont conformes aux normes et font un flux de 45 lm, ou déroger sous réserve d'émettre une intensité lumineuse ni rouge ni orange minimale de 7 candelas sous 15 degrés et d'être placés à moins de 10 m l'un de l'autre.

NDR : l'admission à la marque NF AEAS apporte la preuve de conformité du produit à ce texte.

Structures gonflables

2

Établissements assujettis :

Structures dont les parois et la couverture sont constituées, en tout ou partie, d'une enveloppe souple supportée par de l'air introduit sous pression soit directement, soit par l'intermédiaire d'armatures gonflables.

Dispositions particulières : arrêté du 06.01.83 modifié.

Attention :
réglementation
en cours de révision.

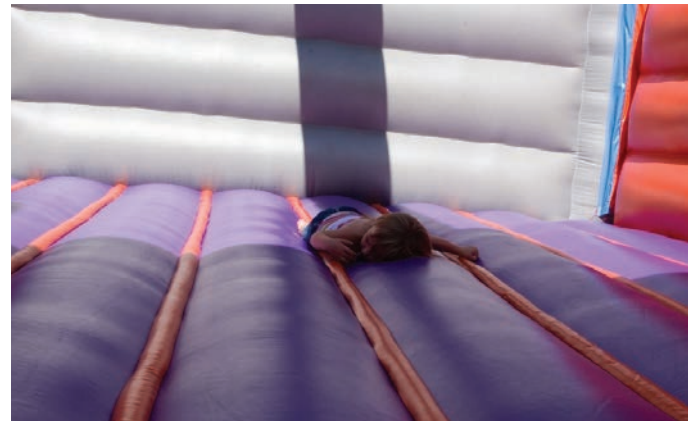

Éclairage De Sécurité

Se conformer aux règles des établissements en fonction de leur activité.

2 5ème catégorie

Établissements assujettis :

Établissements recevant du public dans lesquels l'effectif du public admis est inférieur à chacun des nombres fixés dans le tableau de la page 14 pour chaque type d'exploitation.

Dispositions particulières : arrêté du 22.06.90 modifié.

Établissements	Réglementation		Préconisation	
	S.S.I.	E.A.	S.S.I.	E.A.
Établissements comportant des locaux réservés au sommeil, sauf ceux à simple rez-de-chaussée débouchant sur l'extérieur	A	E.A.1	A	1
Autres établissements	-	oui	-	4

Système de Sécurité Incendie

Article PE 27

- Tous les établissements doivent être équipés d'un système d'alarme.
- L'alarme générale doit être donnée par l'établissement recevant du public et par le bâtiment si l'établissement comporte plusieurs bâtiments.
- Le signal sonore d'alarme générale ne doit pas permettre la confusion avec d'autres signalisations utilisées dans l'établissement. Il doit être audible de tout point du bâtiment.
- Le choix du matériel d'alarme est laissé à l'initiative du chef d'établissement.
- Le système d'alarme doit être maintenu en bon état de fonctionnement.

Règles complémentaires pour les établissements comportant des locaux réservés au sommeil (article PE 32)

- À l'exception des établissements à simple rez-de-chaussée dont les locaux réservés au sommeil débouchent directement sur l'extérieur, les établissements doivent être équipés d'un S.S.I. de catégorie A. Toute temporisation est interdite.
- Les détecteurs utilisés doivent être sensibles aux fumées et aux gaz de combustion et être implantés dans les circulations horizontales communes.

CAS PARTICULIERS

Hôtels

Article PO 3

La permanence doit être assurée dans un local doté soit du tableau de signalisation, soit d'un report d'alarme.

Article PO 6

En complément de l'article PE 32, un système de détection automatique d'incendie doit être installé dans les locaux à risques particuliers.

Établissements de soins

Article PU 6

- En complément de l'article PE 32, des détecteurs automatiques d'incendie doivent être installés dans tous les locaux à l'exception des salles de bain, cabinets de toilette et WC. Les alarmes du système de détection automatique d'incendie doivent être renvoyées de façon permanente au personnel soignant.
- Les détecteurs situés dans les locaux à sommeil devront comporter 1 indicateur d'action situé de façon visible dans la circulation horizontale les desservant.

Éclairage De Sécurité

Article PE 2

Sont assujettis également :

- les locaux collectifs de plus de 50 m² des logements foyers, des maisons les locaux collectifs de plus de 50 m², les logements foyers, les maisons familiales et de l'habitat de loisirs à gestion collective,
- les bâtiments ou locaux à usage d'hébergement qui permettent d'accueillir plus de 15 et moins de 100 personnes n'y élisant pas domicile. En aggravation, si l'hébergement concerne des mineurs en dehors de leur famille, le seuil est porté à 7 mineurs sauf si la capacité maximum d'hébergement est inférieure à 15 personnes et que les locaux à sommeil disposent d'une sortie de plain-pied vers l'extérieur.
- les maisons d'assistants maternels (MAM) comportant des locaux à sommeil dont les locaux sont accessibles au public.

Article PE 24

Les escaliers et les circulations horizontales d'une longueur totale supérieure à 10 m ou présentant un cheminement compliqué, ainsi que les salles d'une superficie supérieure à 100 m², doivent être équipés d'une Éclairage De Sécurité de sécurité d'évacuation.

Article PE 36

Les établissements comportant des locaux réservés au sommeil doivent être équipés d'un Éclairage De Sécurité par blocs autonomes répondant aux dispositions de l'article EC 12, ou par source centralisée répondant aux dispositions de l'article EC 11. Les escaliers et circulations horizontales doivent être équipés d'un éclairage d'évacuation répondant aux dispositions des articles EC 8 §2 et EC 9.

Dans les établissements qui ne disposent pas de groupe électrogène de remplacement, l'éclairage d'évacuation des circulations des locaux à sommeil et des dégagements attenants jusqu'à l'extérieur du bâtiment est complété de la manière suivante :

- si l'Éclairage De Sécurité est réalisé par blocs autonomes, il est complété par un éclairage réalisé par des Blocs Autonomes pour Habitation satisfaisant à l'aptitude à la fonction définie dans la norme NF C 71-805 (décembre 2000). Dans ces conditions, les Blocs Autonomes d'Éclairage de Sécurité sont mis automatiquement à l'état de repos dès l'absence de tension en provenance de la source normale, leur passage à l'état de fonctionnement étant alors subordonné au début du processus de déclenchement de l'alarme,
- si l'Éclairage De Sécurité est réalisé par une source centralisée constituée d'une batterie d'accumulateurs, la capacité de cette dernière doit permettre une autonomie de six heures au moins.

Bâtiments d'habitation

Établissements assujettis :

Bâtiments d'habitation.

Dispositions particulières : arrêté du 31.01.86 modifié.

Attention :
réglementation
en cours de révision.

Familles			Désenfumages des circulations
4	Plancher du dernier étage situé entre 28 et 50 m /sol		oui
3B	Plancher du dernier étage < 28 m /sol	Ne respectant pas 3A	oui
3A		<ul style="list-style-type: none"> distance porte palière / escalier < 10 m ≤ 7 étages sur RdC accès pompiers 	-
2	Foyers < 3 étages sur RdC		-
1	Foyers < 1 étage sur RdC		-

Système de Sécurité Incendie

La réglementation n'impose pas l'usage d'équipements d'alarme incendie pour ce type de bâtiment, mais rend obligatoire un système de désenfumage.

Désenfumage

Article 25 - 3^{ème} famille A / désenfumage des cages d'escaliers

En partie haute de l'étage le plus élevé, la cage d'escaliers doit comporter un dispositif fermé (lanterneau, châssis haut) en temps normal permettant en cas d'incendie, une ouverture assurant l'évacuation des fumées.

- L'ouverture de ce dispositif doit être asservie à un D.A.D. (Détecteur Autonome Déclencheur) conforme à la norme NFS 61-961.
- Le / les détecteurs automatiques seront situés en partie haute de la cage d'escaliers et le déclencheur manuel sera installé à proximité de l'escalier du rez-de-chaussée.
- Produits correspondants.
- D.A.D. (voir page 288).

Article 29 - 3^{ème} famille B et 4^{ème} famille / désenfumage des cages d'escaliers

- A cage d'escaliers doit comporter à son extrémité supérieure un ensemble permettant de réaliser une ouverture horizontale d'1 m² à l'air libre.
- Une commande située au rez-de-chaussée à proximité de l'escalier doit permettre l'ouverture par un système électrique, pneumatique, hydraulique, électromagnétique ou électro-pneumatique.
- L'ouverture de ce dispositif peut être asservie à un détecteur autonome déclencheur conforme à la norme NF.
- Dans le cas où cette ouverture n'est pas réalisable, l'escalier doit pouvoir être mis en surpression.

Article 36 - 3^{ème} famille B et 4^{ème} famille / désenfumage des étages

- Le désenfumage sera effectué à chaque niveau par l'ouverture des bouches d'amenée d'air et d'évacuation des fumées.
- L'ouverture de ces dispositifs sera commandée par des détecteurs automatiques sensibles aux fumées et aux gaz de combustion conformes aux normes NF.
- Dans le cas de conduits collectifs, le fonctionnement d'un ou plusieurs détecteurs situés dans la circulation sinistrée doit entraîner simultanément le non fonctionnement automatique des volets placés dans les circulations non sinistrées des autres étages. Cette prescription ne s'applique pas au cas des gaines shunts.
- Les détecteurs doivent être situés dans l'axe de la circulation et en nombre tel que la distance entre un détecteur et une porte palière d'appartement n'excède pas 10 m.
- Les déclencheurs manuels seront situés dans l'escalier, à chaque niveau, à proximité de la porte palière.

Produits correspondants :

- pour conduits shunts : D.A.D. (voir page 288).

- pour conduits collectifs : tableau de désenfumage (voir page 330).



Article 37 - 3^{ème} famille B et 4^{ème} famille / désenfumage mécanique

Le désenfumage doit, en outre, pouvoir fonctionner par tirage naturel en cas de non-fonctionnement du ventilateur. Pour répondre à cette disposition, les conduits d'extraction doivent comporter à leur extrémité supérieure un dispositif permettant leur ouverture sur l'extérieur selon une section égale à la section du conduit. Cette ouverture doit être commandée par une défaut de fonctionnement du ventilateur.

Familles			Escaliers "protégés"
4	Plancher du dernier étage situé entre 28 et 50 m / sol		
3B	Plancher du dernier étage < 28 m / sol	Ne respectant pas 3A	
3A		<ul style="list-style-type: none"> distance porte palière / escalier < 10 m ≤ 7 étages sur RdC 	
2	Foyers < 3 étages sur RdC		
1	Foyers < 1 étage sur RdC		

ATTENTION

Les ERP dont le dernier niveau est à plus de 28 m ainsi que les immeubles d'habitation dont le dernier niveau est à plus de 50 m sont considérés comme IGH (Immeuble de Grande Hauteur) et sont soumis à une réglementation particulière.

Bloc autonome Habitation (BAEH)

Bloc autonome Habitation (BAEH) ou éclairage dérivé directement du TGBT

Éclairage De Sécurité

Il est conseillé de tenir compte des risques (vandalisme) pour le choix de la résistance mécanique du matériel installé (ex. grilles, vis inviolable,...).

Article 27

- L'Éclairage De Sécurité peut être réalisé par des Blocs Autonomes "Habitation" BAEH conformes à la norme NFC 71.805 (Décembre 2000) et admis à la marque NF AEAS.
- L'installation des blocs autonomes visés ci-dessus est obligatoire dans les escaliers des habitations de la quatrième famille.
- L'Éclairage De Sécurité peut être prévu pour les parties communes et locaux collectifs de ces bâtiments.

2 Parcs de stationnement couverts, annexes des bâtiments d'habitation

Établissements assujettis :

Parcs de stationnement couverts d'une superficie supérieure à 100 m², annexe d'un bâtiment d'habitation ou d'un logement-foyer.

Dispositions particulières : arrêté du 31.01.86 modifié. et circulaire du 4 juin 1987.

Parcs de stationnement	Réglementation		Préconisation	
	Détection auto. d'incendie	Système d'alarme	S.S.I.	E.A.
Parcs comportant au moins 6 niveaux au dessous du niveau de référence	oui	oui	A	1
Parcs comportant 4 ou 5 niveaux au dessous du niveau de référence : • sans extinction automatique et à partir du 3ème niveau en S / Sol • avec extinction automatique	oui	oui	A	1
	-	oui	-	2b
Parcs comportant plus de 4 niveaux au dessus du niveau de référence ou plus de 2 niveaux au dessous	-	oui	-	2b

Système de Sécurité Incendie

Détection automatique d'incendie et système d'alarme

Article 95

Ils doivent être constitués par :

- Un système de détection automatique d'incendie doit être installé :
 - à partir du troisième niveau si le parc comporte 4 ou 5 niveaux au dessous du niveau de référence et s'il n'est pas équipé d'un système d'extinction automatique,
 - à tous les niveaux si le parc comporte au moins 6 niveaux au dessous du niveau de référence.
- Le système de détection doit être raccordé :
 - soit à un poste de gardiennage propre au parc de stationnement
 - soit à un local de gardien ou des bâtiments d'habitation dont le parc constitue une annexe,
 - soit à un appareil de signalisation dans le hall de l'immeuble s'il n'y a ni local de gardiennage, ni concierge,
- Un système permettant de donner l'alarme aux usagers du parc si ce dernier comporte plus de 4 niveaux au dessus du niveau de référence ou plus de 2 niveaux au dessous.

Compartimentage

Article 84

- La superficie de chaque niveau doit être regroupée en compartiments inférieurs à 3000 m² au-dessous du niveau de référence.
- Les ouvertures éventuelles dans ces murs doivent être munies de dispositifs (porte coupe-feu ou pare-flamme) à fermeture automatique commandés par un D.A.D. (Détecteur Autonome Déclencheur) et doublés d'une commande manuelle.
- Un détecteur automatique doit être placé de chaque côté de ce dispositif. Il en est de même pour les déclencheurs manuels.

Commandes d'installations techniques

Article 97

- Dans les habitations de 4^{ème} famille, les ascenseurs doivent comporter un dispositif d'appel et de commande prioritaire destiné aux sapeurs-pompier et asservi à la détection.
- La cabine ne doit pas pouvoir s'arrêter au niveau sinistré.

Éclairage De Sécurité

Article 77

- Aucune prescription n'est demandée pour les parcs de stationnement couverts de moins de 100 m².
- Les parcs de surface supérieurs à 100m² comportent un Éclairage De Sécurité.
- Cet éclairage est réalisé dans les conditions spécifiées à l'article 94.

Article 94

Que l'éclairage soit naturel ou artificiel, l'éclairage doit être suffisant pour permettre aux personnes de se déplacer et de repérer aisément les issues.

De plus le parc de stationnement doit comporter un Éclairage De Sécurité permettant d'assurer un minimum d'éclairage pour repérer les issues en toutes circonstances et effectuer les opérations intéressant la sécurité.

Pour ce faire, l'Éclairage De Sécurité doit être constitué par des couples de foyers lumineux, l'un en partie haute, l'autre en partie basse, assurant un éclairage d'une puissance d'au moins 0,5 watt par mètre carré de surface du local et un flux lumineux émis d'au moins 5 lm/m².

L'Éclairage De Sécurité doit permettre la visibilité des inscriptions ou signalisations d'indication d'accès aux issues soit par éclairage direct, soit par des lampes conçues spécialement pour matérialiser de telles indications.

Les foyers lumineux visés au deuxième alinéa ci-dessus doivent être placés le long des allées de circulation utilisables par les piétons et près des issues. Les foyers lumineux placés en partie basse doivent être situés au plus à 0,50 m du sol.

Les sources d'électricité destinées à alimenter les foyers lumineux susvisés doivent être autonomes ; elles peuvent être constituées soit par des blocs autonomes, soit par un groupe électrogène.

L'Éclairage De Sécurité doit pouvoir fonctionner pendant une heure.

Les équipements électriques situés à moins de quatre-vingt dix centimètres du sol sont de degré de résistance mécanique IK10

Exemple d'installation de l'Éclairage De Sécurité :

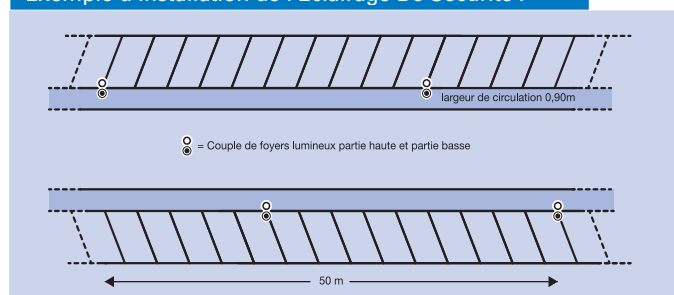

Campings

Établissements assujettis :

Terrains de campings, campings à la ferme et de stationnement des caravanes. Les campings ne sont pas classés comme ERP, cependant le règlement s'applique normalement à tous les bâtiments selon leur type d'exploitation (buvettes, restaurants, boutiques, discothèques...).
Décret du 2 août 2005.

Article R 125-15.

L'autorité compétente locale fixe pour chaque terrain les prescriptions d'information, d'alerte et d'évacuation permettant d'assurer la sécurité des occupants des terrains de camping.

Article R 125-17 Alerte

Les prescriptions en matière d'alerte mentionnées à l'article R 125-15 doivent prévoir notamment : 5-3 l'installation de dispositifs destinés, en cas d'alerte ou de menace imminente, à avertir les occupants du terrain et les conditions d'entretien de ces dispositifs.

Article R 125-18 Évacuation

Les prescriptions en matière d'évacuation mentionnées à l'article R 125-15 doivent prévoir notamment :

La mise en place par l'exploitant sur l'emprise du terrain de dispositifs, notamment de cheminements d'évacuation balisés destinés à permettre ou à faciliter l'évacuation des occupants, le cas échéant, vers des lieux de regroupement préalablement déterminés à l'extérieur du terrain.



Établissements Pénitentiaires

Établissements assujettis :

Maisons d'arrêt, maisons centrales et centres de détention, centres pénitentiaires, centres de semi-liberté et centres pour peines aménagées et établissements pénitentiaires pour mineurs. Arrêté du 18 juillet 2006

Système de Sécurité Incendie

Article 18 - Système d'alarme

L'alarme incendie doit pouvoir être retransmise rapidement par le personnel au poste de contrôle de l'établissement.

Système de Sécurité Incendie des locaux du groupe A :

Cellules et unités de vie familiale, locaux médicaux, gymnases et salles de sports, locaux socio-éducatifs et parloirs.

Article 36

Un détecteur de fumées est installé dans le sas d'entrée des cellules disciplinaires.

Le système de détection est relié à un poste de permanence tenu de jour comme de nuit. Cette installation partielle de détection n'impose pas automatiquement l'installation d'un Système de Sécurité Incendie de catégorie A.

Article 47 - Désenfumage

- Le désenfumage est réalisé dans les conditions suivantes :
 - toutes les circulations horizontales doivent être désenfumées,
 - les escaliers doivent être mis à l'abri des fumées,
 - les locaux aveugles de plus de 100 m² ou situés en sous-sol, ainsi que les locaux de plus de 300 m² au rez-de-chaussée ou en étage sont désenfumés,
 - les installations de désenfumage des circulations et des locaux visés doivent être conformes à l'instruction technique n° 246 relative au désenfumage dans les établissements recevant du public, sous réserve de l'application des dispositions techniques du présent arrêté,
 - le désenfumage est actionné par zone de désenfumage. En aggravation aux dispositions de l'instruction technique no 246, on doit pouvoir désenfumer simultanément toutes les zones d'un même niveau et l'installation doit être calculée pour le niveau correspondant au plus grand débit,
 - l'emplacement des commandes de désenfumage peut être situé dans un endroit uniquement accessible par le personnel.

Système de sécurité incendie des locaux du groupe B

Ateliers de travail et de formation, cuisines et locaux associés, buanderies, locaux administratifs, locaux du personnel, greffes, ateliers d'entretien et de réparation des véhicules, locaux destinés au remisage des véhicules, locaux de maintenance et locaux techniques.

Article 65 - Cuisines et locaux associés

Pour les cuisines et locaux associés, une installation réalisée conformément aux dispositions prévues au chapitre X, titre I^{er}, du livre II du règlement de sécurité contre les risques d'incendie et de panique dans les établissements recevant du public, pris par arrêté du 25 juin 1980 modifié, est admise.

Article 66 - Détection automatique d'incendie

Les armureries, les archives du greffe, les locaux de conservation de documents informatiques, les locaux techniques, les lingerie centrales de plus de 50 m², les dépôts contenant au moins 150 litres de produits inflammables ; les ateliers de reprographie, d'entretien, de production ou de formation de plus de 100 m² situés en sous-sol, ainsi que ceux de plus de 300 m² situés au rez-de-chaussée ou en étage sont surveillés par un système de détection automatique d'incendie approprié aux risques.

- Le tableau de signalisation de ce système doit être implanté dans le poste de contrôle de l'établissement.
- Cette installation partielle de détection n'impose pas automatiquement l'installation d'un système de sécurité incendie de catégorie A.



Éclairage De Sécurité

Article 40

L'escalier protégé doit comporter soit un éclairage de remplacement constitué par une dérivation issue directement du tableau principal (sans traverser les sous-sols) et sélectivement protégée, soit un Éclairage De Sécurité constitué par des blocs autonomes de type non permanent conformes aux normes françaises les concernant.

Article 61

Les circulations des bâtiments sont équipées soit d'un éclairage de remplacement, soit d'un Éclairage De Sécurité, identique à celui prévu à l'article 40.

Les locaux de plus de 50 m² à usage d'activités socioculturelles et éducatives, de santé et d'accueil des visiteurs sont équipés d'un Éclairage De Sécurité basé sur un flux lumineux d'au moins 5 lm par m² de surface du local.







Logements, foyers, maisons de repos

Établissements assujettis :

Logements, foyers.

Dispositions particulières : arrêté du 31.01.86 modifié.

Familles	Système de désenfumage	Système d'Alarme (EA)
Logements Niveau > R + 3 - foyers pour personnes âgées Niveau ≤ R + 3	Voir 3 ^{ème} famille B -	3 3
Logements - foyers pour handicapés physiques ayant leur autonomie	Voir 3 ^{ème} famille B	3
Autres logement-foyers	Disposition applicable à chaque famille. Voir bâtiments d'habitation.	3

Familles	Évacuation (Balisage)
Foyer pour handicapés physique autonome	
Foyer pour personnes âgées valides > 3 étages	
4 Derniers étages situés entre 28 et 50 m/sol	
3B Derniers étages Distance porte pallière/escalier > 7m	
3A < 28 m/sol Distance porte pallière/escalier < 7m	
2 Foyers < 3 étages sur RdC	
1 Foyers < 1 étage sur RdC	

Système de Sécurité Incendie

Le règlement impose un système de désenfumage identique à celui des bâtiments d'habitation ainsi qu'un dispositif d'alarme sonore.

Article 69

- Un système d'alarme sonore audible de tout point du niveau doit pouvoir être actionné par des déclencheurs manuels à chaque niveau dans les circulations communes.
- Les diffuseurs sonores doivent être placés à chaque niveau du bâtiment et dans chaque unité de vie si le nombre de leurs occupants est supérieur à 10.



 Bloc Autonome Habitation (BAEH)

 Bloc autonome Habitation (BAEH) ou éclairage dérivé directement du TGBT

Éclairage De Sécurité

L'Éclairage De Sécurité peut être réalisé par des blocs "habitation" BAEH (flux 8 lm, autonomie 5 heures), conformes à la norme NFC 71.805 et admis à la marque NF AEAS, ou par source centrale autonomie 6 heures associé à des caissons lumineux.

Les blocs et les caissons doivent être placés dans les couloirs, les circulations horizontales, les dégagements, les escaliers, les unités de vie et les locaux de service.

Cas des Établissements entrant dans la nouvelle classification Type J : Structure d'accueil pour personnes âgées ou handicapées Article J 30

Dans les établissements ne disposant pas d'une source de remplacement, l'Éclairage De Sécurité d'évacuation des circulations des locaux à sommeil et des dégagements attenants jusqu'à l'extérieur du bâtiment est complété de la manière suivante :

- si l'Éclairage De Sécurité est réalisé par blocs autonomes, il est complété par un éclairage réalisé par des Blocs Autonomes pour Habitation satisfaisant à l'aptitude à la fonction définie dans la norme NF C 71-805 (décembre 2000). Dans ces conditions, les Blocs Autonomes d'Éclairage de Sécurité sont mis automatiquement à l'état de repos dès l'absence de tension en provenance de la source normale, leur passage à l'état de fonctionnement étant alors subordonné au début du processus de déclenchement de l'alarme,
- si l'Éclairage De Sécurité est constitué par une source centralisée constituée d'une batterie d'accumulateurs, la capacité de cette dernière doit permettre une autonomie de 6 heures.

2 Établissements concernés



Type J

Structures d'accueil pour personnes âgées ou pour personnes handicapées

Type O

Hôtels, Motels,
Pensions de famille

Type U

Établissements privés ou publics qui dispensent :

- des soins de courte durée en médecine, chirurgie, obstétrique,
- des soins de psychiatrie, des soins de longue durée à des personnes dont l'état nécessite une surveillance médicale constante.

Établissements qui accueillent de jour ou de nuit des enfants de moins de trois ans (pouponnières)
Hôpitaux de jour : dispensaire, centre de transfusion, centre d'IVG, locaux médicaux de thermalisme, locaux isolés dispensant des soins inférieurs à 12 heures.

Type R

Locaux d'enseignement ou de formation.
Les internats des établissements de l'enseignement primaire et secondaire.
Locaux pour l'accueil des enfants (centres de vacances, centres de loisirs).
Les crèches, écoles maternelles, haltes-garderies, jardins d'enfants.
Les auberges de jeunesse comprenant un local collectif à sommeil.

Les obligations réglementaires

Les établissements comportant des locaux à sommeil, établissements de Type J.O.U.R., doivent être équipés d'une source de remplacement afin de poursuivre l'exploitation.

En absence de source de remplacement, le règlement de sécurité (article EL4.4), permet de compléter l'installation de blocs autonomes d'évacuation par des BAEH (Blocs Autonomes d'Éclairage Habitation) conformes à la norme NFC 71-805 (flux 8lm, autonomie 5h).

Dans ces conditions, les blocs autonomes d'évacuation sont automatiquement mis au repos (éteints) lors d'une coupure secteur.

Le déclenchement du processus d'alarme incendie provoque le passage à l'état de fonctionnement des blocs autonomes d'évacuation.

Qu'est-ce qu'un bloc bi-fonction ?

Un bloc bi-fonction intègre les deux fonctions d'éclairage d'évacuation (BAES 45lm/1h) et d'éclairage de remplacement (BAEH 8lm/5h). Aujourd'hui, pour la majorité des blocs bi-fonction disponibles sur le marché, la fonction d'éclairage de remplacement est réalisée par une seule source lumineuse située en face avant du bloc, ce qui limite l'éclairement au sol.



Secteur présent

Le bloc d'évacuation est en veille (3 Im).
Le témoin de charge du bloc est allumé.



Coupure secteur générale

Le bloc d'évacuation est automatiquement éteint (état de repos).
Le bloc habitation fonctionne sur batterie (autonomie 5h).



Alarme Incendie

Le bloc d'évacuation est automatiquement ré-allumé (45lm / autonomie 1h) pour faciliter l'évacuation.

Solution produits

Principe

Dans le cas des établissements de type R, seul l'Éclairage De Sécurité d'évacuation de la partie internat et de ses dégagements doit être complété.

Dans le cas des établissements de type U, seul l'Éclairage De Sécurité d'évacuation des locaux à sommeil et de leurs dégagements doit être complété.

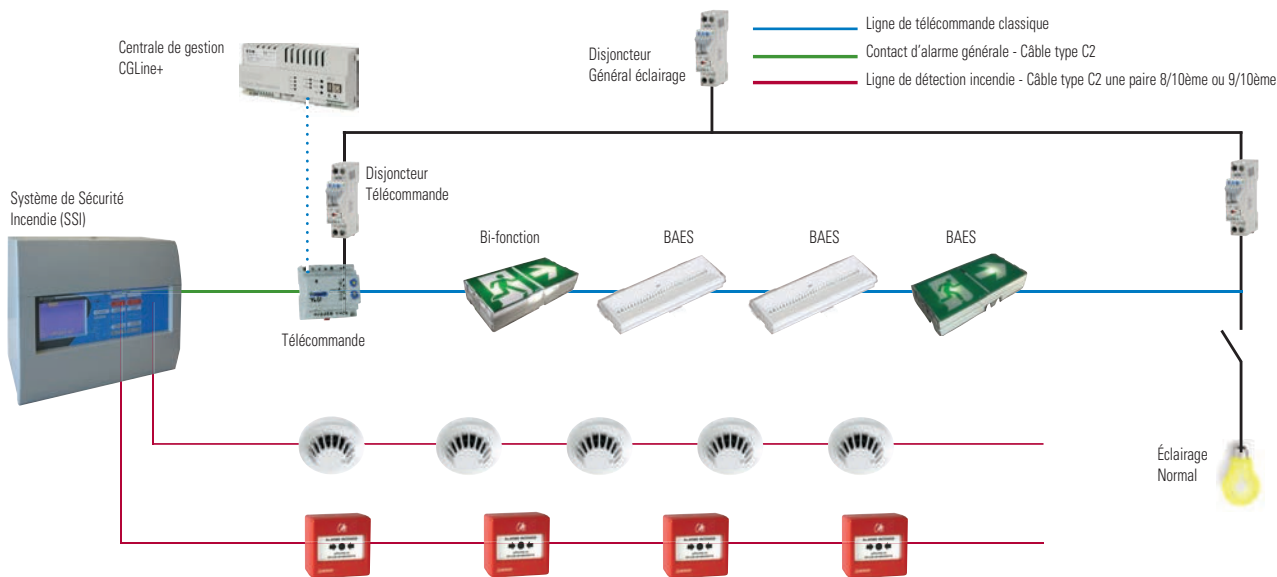

L'Offre Produits

• Éclairage De Sécurité

Pour permettre aux exploitants des locaux à sommeil de se conformer aux dernières réglementations en vigueur sans compromettre l'esthétique de leur établissement, Eaton dévoile sa nouvelle gamme de blocs autonomes bi-fonction JOUR II, et ainsi le tout premier concept d'éclairage de remplacement performant, innovant et configurable. Conçus pour garantir une exploitation continue des hôpitaux, crèches, internats et autres locaux à sommeil en cas de coupure de courant, les blocs autonomes bi-fonction JOUR II s'adaptent à toute taille et configuration de bâtiment.

Concept d'éclairage de remplacement le plus performant du marché (concept breveté)

Versions SATI (Ultraled JOUR II et SATI Adressable (Planète JOUR II))

Bloc 100% LEDs

Possibilité de mixer BAES et Bloc bi-fonction sur la même ligne de télécommande

Version IP 43 et version IP 66 (installation en locaux humides coursives, escaliers de secours)



• Détection Incendie

- ECA4008 : Tableau de détection incendie conventionnel avec CMSI intégré généralement utilisé dans les hôtels équipés de volets de désenfumages et de portes coupe feux.
- ECA3008 : Tableau de détection incendie conventionnel avec CMSI intégré généralement utilisé dans les hôtels équipés uniquement de portes coupe feux.
- Systèmes Sensea : Systèmes de détection et de mise en sécurité adressables.



Sensea.EC



ECA 4008

Petits établissements :

- Bloc SATI Ultraled JOUR II codes LUM16101 et 16152 p.144

Autres établissements :

- Bloc SATI Adressable Planète JOUR II ADR CGLine+ codes LUM17101 et 17152 p.130

Petits établissements :

- ECA 3008 et 4008 code NUG31071 et NUG31067 p. 250

Autres établissements :

- Sensea.EC code NUG31500 p.252

2 Les obligations en immeubles d'habitation collectifs

FAMILLE	Hauteur Maxi	Particularité	Détecteur Autonomes Déclencheurs	Désenfumage des cages d'escalier asservie à un DAD	Désenfumage circulation avec détection auto	Non Stop Ascenseur	Éclairage De Sécurité
1 ^{ère} Famille		Habitation individuelle	Obligatoire (dans les parties privatives)				
2 ^{ème} Famille	Jusqu'à R+3 (inclus)		Obligatoire (dans les parties privatives)				
3 ^{ème} Famille A	Entre R+4 et 28 m	<ul style="list-style-type: none"> • R+7 maxi • D= < 10 m • Accès escalier atteint par voie échelle (pompier) 	Obligatoire (dans les parties privatives)	OUI BC6S + Périphériques			
3 ^{ème} Famille B		Si conditions ci-dessus non remplies (sauf cas particuliers)	Obligatoire (dans les parties privatives)		OUI Système TD 3000 + Périphériques		
4 ^{ème} Famille	Entre 28 Conseillé et 50 m (si non ERP)		Obligatoire (dans les parties privatives)			OUI NSA 3000	

Obligations Réglementaires

3^{ème} famille : Habitation collective de plus de 3 niveaux sur RDC jusqu'à 28 m de hauteur

3^{ème} famille A

Imposition Sécurité Incendie :

Désenfumage cage d'escalier asservie à un Détecteur Autonome Déclencheur (DAD) Art. 25

Imposition Éclairage De Sécurité :

Aucune imposition.

3^{ème} famille B

Imposition Sécurité Incendie :

Désenfumage des circulations horizontales communes Art. 36

- > Commande des volets de désenfumages des circulations horizontales communes à l'abri des fumées avec détecteurs automatiques d'incendie.
- > Détection automatique doublée par une commande manuelle située dans l'escalier à proximité de la porte palière.
- > Dans le cas de l'extraction mécanique : Art. 37
 - Extracteur commandé si détection d'incendie
 - Ouvrant de « secours » commandée si non fonctionnement de l'extraction automatiques

Imposition Éclairage De Sécurité :

Les escaliers protégés doivent comporter un éclairage de sécurité qui peut être constitué de Blocs Autonomes pour Habitation. Bien que l'arrêté du 31 janvier 1986 ne le précise pas explicitement, il est recommandé de baliser les portes d'accès aux escaliers et les circulations contribuant à l'évacuation.

4^{ème} famille : Habitation collective de 28 à 50 m de hauteur

Imposition Sécurité Incendie :

Désenfumage des circulations horizontales communes Art. 36

- > Commande des volets de désenfumages des circulations horizontales communes à l'abri des fumées avec détecteurs automatiques d'incendie.
- > Détection automatique doublée par une commande manuelle située dans l'escalier à proximité de la porte palière.
- > Dans le cas de l'extraction mécanique : Art. 37
 - Extracteur commandé si détection d'incendie
 - Ouvrant de « secours » commandé si non fonctionnement de l'extraction automatique

Non Stop Ascenseur :

Dispositif asservie à la détection interdisant à la cabine ascenseur de s'arrêter au niveau sinistré. Art. 97

Imposition Éclairage De Sécurité :

Les escaliers protégés doivent comporter un Éclairage De Sécurité constitué de Blocs Autonomes pour Habitation. Bien que l'arrêté du 31 janvier 1986 ne le précise pas explicitement, il est recommandé de baliser les portes d'accès aux escaliers et les circulations contribuant à l'évacuation.

Solutions produits

L'Offre Produits

• Éclairage De Sécurité

Eaton propose plusieurs technologies de BAEH adaptées à chaque taille de bâtiments, et des concepts produits permettant de répondre aux nouvelles attentes écologiques et esthétiques du marché.

Solution écologique et esthétique

Les BAEH CrystalWay sont des blocs écologiques de 2^{ème} génération, issus d'une éco-conception.

LUM17106
CrystalWay 8 ADR CGline+



- Faible impact sur l'environnement : -80 %
- Très faible consommation : 0,5 W
- Esthétique soignée
- Possibilités de montage plafond, mural ou suspendu
- Utilisation en mode SATI ou SATI ADRESSABLE
- Maintenance réduite, aucun relampage nécessaire (bloc tout led)

Solution SATI

La technologie SATI permet d'exécuter en automatique l'entretien des batteries et les vérifications réglementaires.

LUM16151 (SATI)
Ultraled 2-8



- Patère universelle pour une reprise rapide des fixations existantes
- Étiquette de balisage non collée et fournie
- Maintenance réduite, 100% LEDs
- Faible consommation
- Éligible au CE
- NF Environnement

• Détection Incendie



Système Bus pour immeuble d'habitation TD 3000

Le TD 3000 est un système de détection incendie à technologie bus, conçu pour commander le désenfumage des circulations horizontales communes des immeubles d'habitation, conformément aux dispositions de l'arrêté du 31 janvier 1986.

Ce système est composé d'un tableau principal, relié à des interfaces d'étage (une IE3000 par niveau) par un bus de communication.

- Conçu selon les dispositions de l'arrêté du 31 janvier 1986
- Bus de communication
- Interfaces d'étage IE3000 à adressage automatique
- Interfaces de Tourelles IT3000 préprogrammées
- Gestion de 2 cantons d'inter verrouillage spécifiques
- Signalisation « volet ouvert »

Une installation de détection incendie a pour objectif de déceler et signaler le plus tôt possible, d'une manière fiable, la naissance d'un incendie afin de réduire le délai de mise en œuvre de mesures adéquates de lutte contre l'incendie.

Reférencer les locaux à surveiller

Les locaux et les circulations à surveiller seront déterminés en fonction des exigences réglementaires et des risques propres à l'établissement.

Par exemple :

- Établissements de type R avec locaux à sommeil : dans tous les locaux, exceptés les douches et les sanitaires, ainsi que dans toutes les circulations horizontales.
- Établissements de type O : dans les circulations horizontales enclouées des niveaux comportant des locaux réservés au sommeil et dans les locaux à risques importants (ou considérés comme tels par la commission de sécurité).
- Établissements de type J : dans l'ensemble de l'établissement, à l'exception des escaliers et des sanitaires.

Voir règles spécifiques à chaque type d'établissement.

Choisir une technologie adaptée au local ou circulation à surveiller

Le choix du type de détecteur devra s'effectuer en fonction des spécificités propres à chaque local et à son exploitation :

- Nature des risques détectés,
- Exploitation normale et occasionnelle,
- Phénomènes spécifiques susceptibles de perturber les détecteurs (température, humidité, poussières...),
- Architecture : hauteur du local, difficultés d'accès...

Voir tableau page 60



Détermination du nombre et de l'implantation des détecteurs pour chaque local ou circulation

Pour chaque technologie de détection, des règles spécifiques sont à appliquer quant au nombre de détecteurs et à leur implantation.

Nous donnons, dans les caractéristiques techniques de chaque détecteur des plages de surveillances moyennes, mais pour toutes installations APSAD, l'étude devra s'appuyer sur les données de la règle R7.

Les pages suivantes, réalisées sur la base de la norme NFS 61970, permettent de déterminer au mieux le type et le nombre de Détecteurs Automatiques d'Incendie pour réaliser une installation de détection incendie en différentes étapes :

- Étape 1 : choix du type de détecteur.
- Étape 2 : pour des détecteurs ponctuels optiques de fumée ou thermiques : détermination de la surface de Surveillance théorique A_{max} et de la distance D (rayon de surveillance du détecteur) en fonction de la hauteur (h) du local, de la surface (S) du local et de l'inclinaison de la toiture (i).
- Étape 3 : détermination de la surface de surveillance réelle A_n du détecteur en fonction du local.
- Étape 4 : calcul du nombre de détecteurs.

Établissements Recevant du Public

2

Détermination de l'emplacement et du nombre de Déclencheurs Manuels en ERP

↳ En Établissements Recevant du Public, les Déclencheurs Manuels doivent être placés dans les conditions minimales suivantes :

- à chaque niveau, à proximité immédiate de chaque escalier
- au rez-de-chaussée, à proximité des issues donnant sur l'extérieur

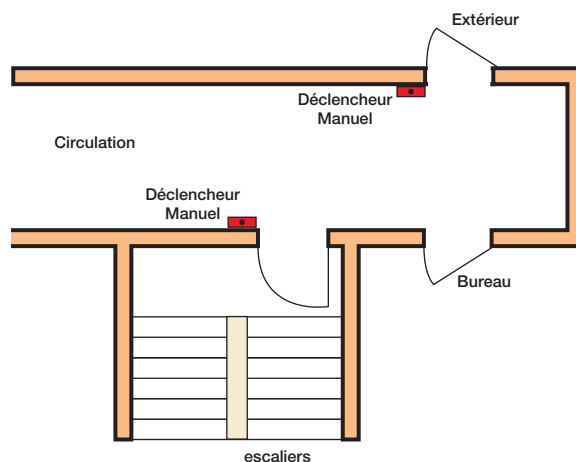

Quelques règles d'installation

- Les Déclencheurs Manuels doivent être placés à une haute comprise entre 0,90 m et 1,30 m au-dessus du niveau du sol.
- Ils ne doivent pas être dissimulés par le ventail d'une porte lorsque celui-ci est maintenu ouvert.
- Ils ne doivent pas présenter une saillie supérieure à 0,10 m.

Bâtiment d'Habitation 3^{ème} famille B et 4^{ème} famille

Détermination de l'emplacement et du nombre de Déclencheurs Manuels en bâtiment d'habitation

↳ En bâtiment d'habitation, les Déclencheurs Manuels commandent le désenfumage du niveau sinistré.

Les Déclencheurs Manuels doivent être implantés dans les cages d'escaliers à proximité des portes palières.

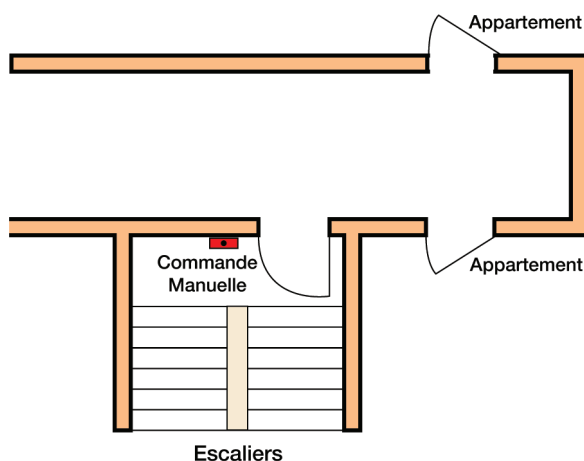

Étape 1 : Choix du type de détecteur

Une analyse de risque par local permet de choisir la technologie de détection la mieux adaptée. Le choix se fera en fonction des paramètres suivants :

- Nature des risques détectés,
- Exploitation normale et occasionnelle,
- Phénomènes spécifiques susceptibles de perturber les Détecteurs (température, humidité, poussières...)
- Architecture : Hauteur du local, difficultés d'accès...

	Fumées				Températures		Flammes
	Aspiration	Opto-thermique	Optique	Optique	Thermovélocimétrique	Thermostatique	Optique
Type	multiponctuel	ponctuel	ponctuel	linéaire	ponctuel	ponctuel	ponctuel
Principe de fonctionnement	optique diffusion	optique diffusion et thermique	optique diffusion	optique opacité	thermovélocimétrique thermostatique	thermostatique	optique U.V.
Phénomènes détectés	feux couvants à évolution lente, feux ouverts à évolution rapide				feux ouverts à évolution rapide		
Nature des éléments détectés	fumées claires et sombres, gaz de combustion aérosols	fumées claires et température	fumées claires	fumées claires fumées sombres	chaleur t : 10°C / min t maxi : 62°C	température t maxi : 70°C ou 90°C	ultraviolets flammes
Précocité de détection	excellente	très bonne	bonne	bonne	tardive	tardive	bonne
Type de locaux (valeur statique des critères d'adaptation des détecteurs aux risques d'incendie)	laboratoires, chambres froides, entrepôts, ateliers, chaufferies, parkings, ambiances agressives	bureaux, couloirs, locaux à sommeil, chaufferies, combles, ateliers électriques, locaux ordures		locaux de grande hauteur, grands volumes, atrium	laboratoires, buanderies, incinérateurs, cuisines, ateliers, chaufferies, parkings, ambiances agressives	chaufferies, cuisines, ateliers de soudure ou de menuiserie	laboratoires dépôts de produits très inflammables, locaux groupes électrogènes, chaufferies gaz, mazout, protection machines
Perturbations : Parasitage ou risque d'inefficacité	Ambiance particulièrement "sale"	locaux avec dégagements habituels de vapeur ou de gaz		obstacles physiques	variations normales de la température ambiante	température ambiante proche du seuil de déclenchement	fumées abondantes masquant les flammes
Réaction aux courants d'air	insensible	vitesse > 5 m/s		insensible	insensible	insensible	insensible
Réaction à la température	insensible	perturbations et déclenchement d'alarme		en cas de givrage	perturbations, si variations brusques de la température en ambiance normale ou si la température normale est voisine du seuil de déclenchement		risques de perturbations si la température est > 70 °C
Réaction à l'humidité	insensible	perturbations en cas de condensation			insensible	insensible	insensible
Réaction aux fumées, poussières et aérosols		alarmes intempestives possibles			insensible	insensible	insensible
Réaction aux variations de pression	insensible	alarmes intempestives possibles			insensible	insensible	insensible
Réaction aux rayonnements lumineux	insensible	insensible	insensible	sensibilité à l'éclairage direct (naturel ou artificiel) sur le récepteur ou le réflecteur	insensible	insensible	perturbations par : arcs électriques, éclairages artificiels, intenses rayonnements directs du soleil, éclairs
Hauteur max. de surveillance	4 m	adapté	adapté	adapté	adapté	adapté	adapté
	7 m	adapté	adapté	adapté	adapté	adapté	adapté
	12 m	adapté		adapté	adapté		adapté
	20 m	montage spécifique			accord prescripteur		adapté

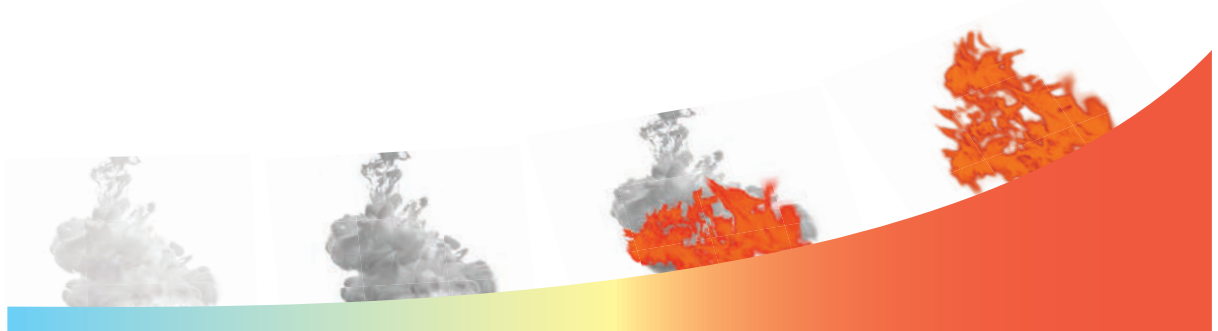

Détecteur multiponctuel par aspiration



Détecteur Multicapteur Opto-thermique



Détecteur de fumée



Détecteur linéaire de fumée



Détecteurs de température



Détecteur de flammes



Détecteurs ponctuels de fumée et de température



Étape 2 : Détermination de la surface de surveillance maximum du détecteur et la distance

Détermination de A_{max} la surface de surveillance maximum du détecteur et la distance D en fonction :

- de S : la Surface du local
- de h : la hauteur du local
- de i : l'inclinaison de la toiture

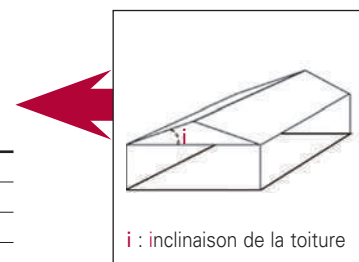
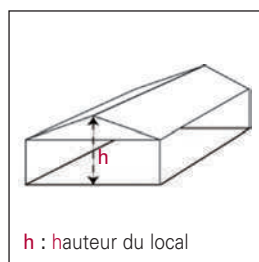
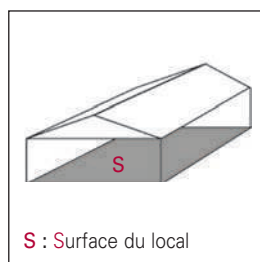

Type de détecteurs	Surface du local	Hauteur du local	$i < 20^\circ$		$20^\circ < i < 45^\circ$		$i > 45^\circ$	
			A_{max}	D	A_{max}	D	A_{max}	D
opto-thermique* optique de fumée	$\leq 80 \text{ m}^2$	$h \leq 12 \text{ m}$	80 m^2	6,7 m	80 m^2	7,2 m	80 m^2	8 m
	$> 80 \text{ m}^2$	$h \leq 6 \text{ m}$	60 m^2	5,8 m	60 m^2	7,2 m	60 m^2	9 m
thermovélocimétrique	$\leq 40 \text{ m}^2$	$6 \text{ m} < h \leq 12 \text{ m}$	80 m^2	6,7 m	100 m^2	8 m	120 m^2	9,9 m
	$> 40 \text{ m}^2$	$h \leq 7 \text{ m}$	40 m^2	5,7 m	40 m^2	5,7 m	40 m^2	6,3 m
thermostatique	$\leq 40 \text{ m}^2$	$h \leq 4 \text{ m}$	24 m^2	4,6 m	24 m^2	4,6 m	24 m^2	4,6 m
	$> 40 \text{ m}^2$	$h \leq 4 \text{ m}$	18 m^2	3,6 m	24 m^2	4,6 m	30 m^2	5,7 m

* Installation à 7m maximum

$A_{max} = \dots\dots$

$D = \dots\dots$

Étape 3 : Choix du facteur de risque K en fonction de l'utilisation du local (NFS 61-970)

Choisir le facteur de risque K en fonction de l'utilisation des locaux.

Pour les établissements recevant du public :

- Pour les circulation horizontales et bureaux ou assimilés, la valeur du coefficient K est de 1.
- Pour les locaux à sommeil, la valeur du coefficient K est de 0,3.
- Pour les autres types de locaux, la valeur du coefficient K est de 0,6.

Certains textes d'application peuvent définir d'autres valeurs de facteur de risque K.

Étape 4 : Calcul de A_n , la surface de surveillance réelle d'un détecteur

$A_n = \dots\dots = K = \dots\dots \times A_{max} = \dots\dots$

2 Détecteurs ponctuels de température

Étape 5 : Nombre de détecteurs par local

Le choix du détecteur a été réalisé en fonction de l'ambiance du local et de l'analyse de risque.

Calculer le nombre de détecteurs par local = Surface du local / An =

Répartition des points avec le coefficient D (déterminé en Étape 1) :

Les détecteurs doivent être répartis de façon à ce qu'aucun endroit du plafond ou de la toiture ne soit éloigné d'un détecteur par une distance horizontale supérieure à la distance D.

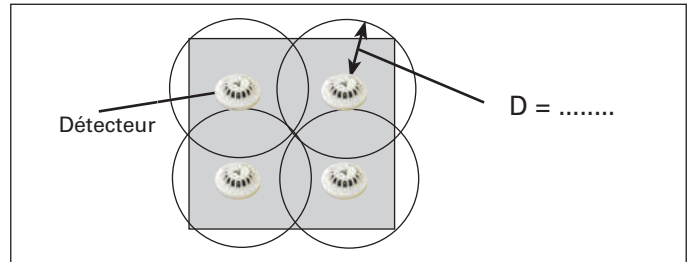

Quelques règles d'implantation

Implantation des détecteurs par rapport au plafond

Les détecteurs de chaleur doivent être implantés directement sous le plafond ou sous la toiture.

Dans les locaux à toiture à redents, chaque redent doit être équipé d'au moins une rangée de détecteurs. Cette rangée doit être située du côté du versant de la toiture ayant la plus faible pente, à une distance horizontale d'au plus 1 m du plan vertical passant par le faîtage.

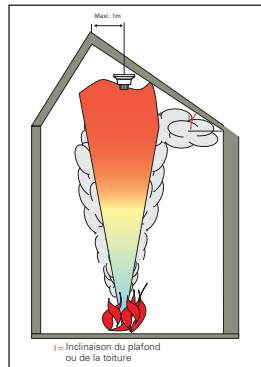

Température ambiante

Les détecteurs peuvent être utilisés dans une gamme de température comprise entre -10°C et +50°C, conformément à la marque NF, et lorsque les conditions physiques de leur environnement sont telles que leur givrage ne peut absolument pas se produire.

Lorsqu'il y a des risques de ruissellement, prévoir un boîtier anti-ruissellement.



Fixation du détecteur

Le détecteur doit être fixé de manière rigide, horizontalement sur une surface plane (interdire tout montage incliné ou mural, éviter les aspérités du plafond susceptibles de déformer ou de casser le socle lors du serrage de fixation).

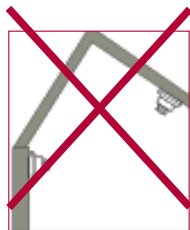

Proximité du détecteur

Chaque détecteur de température doit être à une distance de plus de 1 m de tout élément de construction ou d'aménagement (murs, poutre, gaine...).

ATTENTION : certains appareils électriques ou susceptibles de diffuser de la chaleur peuvent perturber le bon fonctionnement des détecteurs.

Prévoir un éloignement suffisant (de 1 à plusieurs mètres).

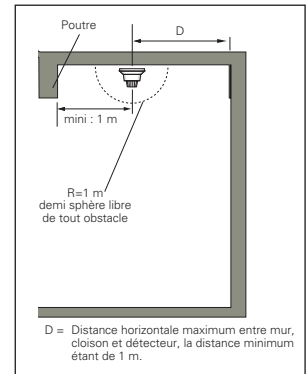

Variation de température

Le seuil de déclenchement de la partie thermostatique des détecteurs de chaleur doit être supérieur de 15°C à 35°C à la température la plus élevée susceptible d'être produite au voisinage du détecteur par des effets naturels ou dus à l'activité exercée.

ATTENTION : le détecteur n'est pas adapté aux locaux où les températures fluctuent fortement et rapidement en raison de l'activité exercée.

Détecteurs ponctuels de fumée

Étape 5 : Nombre de détecteurs par local

Le choix du détecteur a été réalisé en fonction de l'ambiance du local et de l'analyse de risque.
Calculer le nombre de détecteurs par local = Surface du local / An =

Répartition des points avec le coefficient D (déterminé en Étape 1) :

Les détecteurs doivent être répartis de façon à ce qu'aucun endroit du plafond ou de la toiture ne soit éloigné d'un détecteur par une distance horizontale supérieure à la distance D.

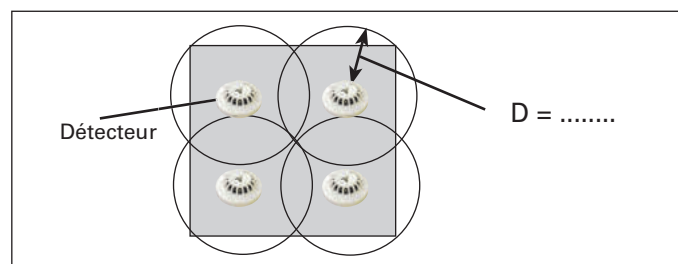

Quelques règles d'implantation

Implantation des détecteurs par rapport au plafond

Le détecteur est en général placé au point le plus haut, entre a mini et a maxi par rapport au plafond de façon à échapper à la couche d'air chaud (effet POULAIN) qui empêcherait la fumée de parvenir sur l'élément capteur du détecteur.

Les distances a mini et a maxi dépendent :

- de la hauteur du plafond h,
- de l'inclinaison de la toiture i.

Dans les locaux à toiture à redents, chaque redent doit être équipé d'au moins une rangée de détecteurs. Cette rangée doit être située du côté du versant de la toiture ayant la plus faible pente, à une distance horizontale d'au plus 1 mètre du plan vertical passant par le faîtage.

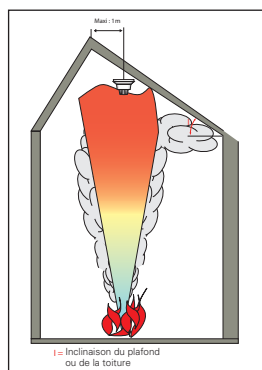

Proximité du détecteur

Chaque détecteur de fumée doit être à une distance de plus de 0,5 m de tout élément de construction ou d'aménagement (murs, poutre, gaine...).

ATTENTION : certains appareils électriques ou susceptibles de diffuser de la chaleur peuvent perturber le bon fonctionnement des détecteurs. Prévoir un éloignement suffisant (de 0,5 à plusieurs mètres).

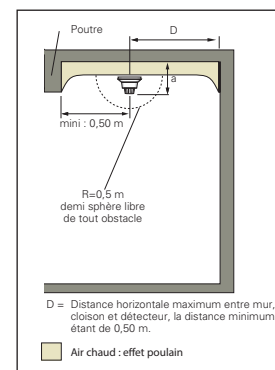

Circulation d'air

Le détecteur doit être éloigné de toute arrivée d'air ou de tout fort courant d'air. Il est néanmoins impératif de tenir compte du flux de circulation d'air afin de positionner le détecteur à un endroit où la fumée est susceptible de passer (proximité d'une bouche d'extraction par exemple).

Variation de température

ATTENTION : le détecteur n'est pas adapté aux locaux où les températures fluctuent fortement et rapidement en raison de l'activité exercée.

Température ambiante

Les détecteurs peuvent être utilisés dans une gamme de température comprise entre -10°C et +50°C, conformément à la marque NF, et lorsque les conditions physiques de leur environnement sont telles que leur givrage ne peut absolument pas se produire. Lorsque qu'il y a des risques de ruissellement, prévoir un boîtier anti-ruissellement.



a = distance verticale (en cm) entre l'élément capteur du détecteur et le plafond
b = distance entre la projection horizontale du bas du matelas d'air chaud et le point le plus haut du plafond
i = inclinaison du plafond ou de la toiture

Hauteur du local (h en m)	i < 15°		15° < i < 30°		i > 30°	
	b	a	b	a	b	a
h < 5 m	3 cm	≤ 20 cm	20 cm	≤ 30 cm	30 cm	≤ 50 cm
5 m < h ≤ 7 m	7 cm	≤ 25 cm	25 cm	≤ 40 cm	40 cm	≤ 60 cm
7 m < h ≤ 9 m	10 cm	≤ 30 cm	30 cm	≤ 50 cm	50 cm	≤ 70 cm
9 m < h ≤ 12 m	15 cm	≤ 35 cm	35 cm	≤ 60 cm	60 cm	≤ 80 cm

Fixation du détecteur

Le détecteur doit être fixé de manière rigide, horizontalement sur une surface plane (interdire tout montage incliné ou mural, éviter les aspérités du plafond susceptibles de déformer ou de casser le socle lors du serrage de fixation).

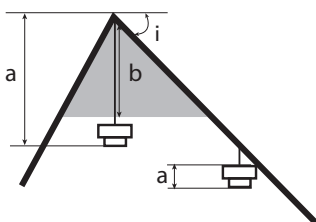

2 Détecteurs linéaires de fumée

Idéal pour la surveillance de grands volumes ou de grandes hauteurs tels que les atriums ou les entrepôts, les détecteurs linéaires de fumées permettent de détecter la présence de fumées noires ou claires.

Étape 2 : Détecteur linéaire : détermination des largeurs de surveillance

Détermination de la largeur de surveillance l_{1max} et l_{2max} du détecteur, en fonction de :

- la hauteur h du local
- la hauteur h' du détecteur sous plafond

Type de détecteur	Hauteur du local h	Hauteur du détecteur sous plafond h'	Largeur de surveillance $l_1 \text{ max ou } l_2 \text{ max}$
Fumée	$h \leq 5 \text{ m}$	$0,3 \text{ m} < h' \leq 0,5 \text{ m}$	4 m
	$5 \text{ m} < h \leq 12 \text{ m}$	$0,5 \text{ m} < h' \leq 2 \text{ m}$	5 m
	$12 \text{ m} < h \leq 15 \text{ m}^*$	$0,5 \text{ m} < h' \leq 3 \text{ m}$ pour le niveau supérieur	5 m

$l_{max} = \dots\dots$

$h = \dots\dots$

* Lorsque la hauteur du local est supérieure à 12 m, l'analyse du risque peut conduire à installer un second niveau de détection.



Détecteur linéaire de fumée conventionnel

ATTENTION aux contraintes d'installation :

- Installation sur surfaces stables et rigides (interdire les bardages et structures métalliques)
- Éblouissement par lumière artificielle ou naturelle
- Condensation, ...

ATTENTION aux contraintes d'exploitation :

Le faisceau de surveillance ne doit en aucun cas être coupé : ceci peut nécessiter le rabaissement des hauteurs de stockage.

Détecteurs optiques de flammes

Étape 2 : Détecteur optique de flammes : détermination du nombre de détecteurs

Détermination de la plage de surveillance du détecteur optique de flammes, en fonction de la hauteur, de l'inclinaison et des caractéristiques du détecteur.

Quelques règles d'implantation

Élément susceptible de perturber le détecteur

Les détecteurs optiques de flammes détectent, selon leur technologie, l'infrarouge ou/et les ultraviolets. Ainsi, ils peuvent être perturbés par certaines sources de lumière, naturelle ou artificielle, directe ou réfléchie.

ATTENTION : les dépôts (graisse ou huile par exemple) sur l'élément sensible du détecteur peuvent gravement nuire au bon fonctionnement du détecteur.

De plus, en atmosphère poussiéreuse, brumeuse (présence d'aérosols) ou enfumée, la sensibilité du détecteur et sa distance de surveillance peuvent être fortement altérée.

Orientation

Les détecteurs optiques de flammes ont la particularité d'être montés en position inclinée. L'orientation sera choisie afin d'éliminer les influences d'éléments extérieurs (source lumineuse par exemple). Le détecteur sera orienté de façon à éviter que des éléments de construction masquent son angle de vision.

Implantation des détecteurs

Les détecteurs optiques de flammes doivent être positionnés afin d'offrir une surveillance volumétrique suffisante et aussi uniforme que possible. Dans certains cas, il pourra être nécessaire de prévoir la mise en place d'un autre type de détecteur en complément du détecteur optique de flammes.

Obstacles

Leur implantation doit notamment prendre en compte la présence d'éléments pouvant constituer des obstacles s'opposant aux rayonnements émis par l'incendie. Leur mise en place sur les parois verticales peut être utilement envisagée.

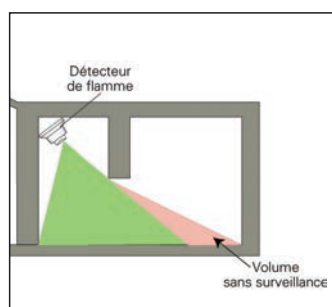

NON

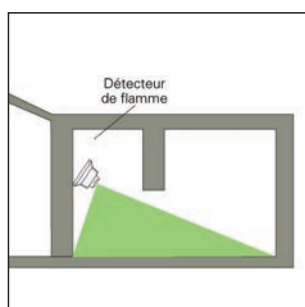

OUI

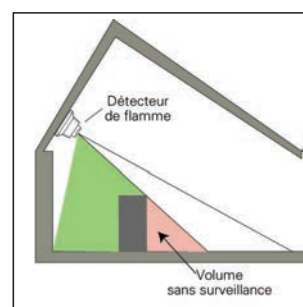

NON

Afin de vous aider dans votre installation, nous vous proposons une «check list» afin de vérifier la conformité de votre installation par rapport à la règle R7, la norme NFS 61-970 et nos préconisations.

	VALIDATION		VALIDATION
1 - DOMAINE DE SURVEILLANCE		5.4-Fixation des Sirènes	<input type="checkbox"/>
1.1-Surveillance selon demande de l'assureur	<input type="checkbox"/> R7	5.5-Fixation des Tableaux de Report	<input type="checkbox"/>
1.2-Spécifications de texte réglementaire ou d'application	<input type="checkbox"/>	6 - RACCORDEMENTS	
2 - ZONES DÉTECTION		6.1 Centrale	
2.1-ZDA<1600 m ²	<input type="checkbox"/>	6.1.1-Source principale réalisée au moyen d'une dérivation issue directement du tableau principal du bâtiment ou de l'établissement	<input type="checkbox"/> R7
2.2-ZDA<ZS	<input type="checkbox"/>	6.1.2-Présence de protections dédiées au SSI (Disjoncteur magnéto-thermique)	<input type="checkbox"/>
2.3-ZDA limité à un niveau (sauf cage d'escalier, atrium, gaine d'ascenseur ou similaire dans une seul ZS)	<input type="checkbox"/>	6.2 Alimentations externes de sécurité	
2.4-Les DA et DM ne peuvent être associés à la même zone de détection	<input type="checkbox"/>	6.2.1-Source principale d'alimentation (secteur) raccordée au tableau électrique principal	<input type="checkbox"/>
2.5-2 Zones de détection au moins par bâtiment	<input type="checkbox"/>	6.2.2-Raccordement des sorties de l'AES	<input type="checkbox"/>
2.6-Zone de détection spécifique pour détecteurs installés dans zone de servitude (trémies d'ascenseurs, gaines de câbles, faux planchers faux plafonds)	<input type="checkbox"/> R7	6.3 Périphériques	
2.7-Les locaux contigus ou voisins peuvent appartenir à une même zone si : - nombre des locaux ≤ 5 et superficie de ces locaux ≤ à 400 m ² - superficie de ces locaux ≤ 1000 m ² et indicateurs d'actions	<input type="checkbox"/> R7 <input type="checkbox"/> R7	6.3.1-Raccordement des lignes de détection (DM et DA)	<input type="checkbox"/>
3 - CIRCUITS DE DÉTECTION		6.3.2-Raccordement des indicateurs d'actions	<input type="checkbox"/>
3.1-Limitations		6.3.3-Raccordement des lignes sirènes et des résistances de fin de ligne	<input type="checkbox"/>
3.1.1-Un défaut sur une voie de transmission n'entraîne pas la perte de plus de : - 1 fonction de DI (DA ou DM) : pas de mélange détecteurs et déclencheur sur une ligne - 1 scénario de mise en sécurité - 1600 m ²	<input type="checkbox"/>	6.3.4-Raccordement des lignes des tableaux de report	<input type="checkbox"/>
3.1.2-32 points maximum par ligne non rebouclée	<input type="checkbox"/>	6.4-Autres	
3.1.3-SENSEA EC : 128 points maximum par ligne rebouclée	<input type="checkbox"/>	6.4.1-Raccordement des boites de jonction	<input type="checkbox"/>
3.1.4-Un circuit de détection ne couvre pas plus de 6000 m ²	<input type="checkbox"/>	6.4.2-Raccordement des autres câbles (Télé-surveillance, Sono, éclairage de sécurité)	<input type="checkbox"/>
3.1.5-Un circuit de détection maxi par câble	<input type="checkbox"/>	7 - TYPES DE CÂBLES	
3.2-Nature des câbles		7.1-Centrale SDI / Source principale d'alimentation (secteur) : C2 / 3x1,5 mm ²	<input type="checkbox"/>
3.2.1-Câble reliant l'ECS au premier point (et le dernier point à l'ECS en rebouclé) en CR1	<input type="checkbox"/>	7.2-Liaison CMSI / CR1 / 2x1,5 mm ²	<input type="checkbox"/>
3.2.2-Dans la traversée de locaux non surveillés (R7) ou des zones non surveillées (NFS 61 970) : (Locaux non surveillés = pas de détecteurs) - ligne non rebouclée : CR1 dans la traversée de ces locaux - ligne rebouclée : CR1 dans la traversée de ces locaux si l'aller et le retour passent dans ces locaux	<input type="checkbox"/>	7.3-AES SDI / Source principale d'alimentation (secteur) : C2 / 3x1,5 mm ²	<input type="checkbox"/>
3.3-Type de câbles		7.4-AES SDI / Contact de défaut (secteur/batterie) : CR1 / 2x1 paire ou 2 paires 0.8 mm	<input type="checkbox"/>
3.3.1- 1 paire 8/10 ^{ème} C2 ou CR1 avec écran raccordé ou sans écran	<input type="checkbox"/>	7.5-AES SDI / Sorties 24 V, 26 V ou 48 V / CR1 ou C2 / 2*1,5mm ² mini	<input type="checkbox"/>
3.3.2-1A : 1 paire 8/10 ^{ème} C2	<input type="checkbox"/>	7.6-Lignes de détection (cf §3.Circuit de détection)	<input type="checkbox"/>
3.3.3-Nombre d'1A conforme aux données du constructeur	<input type="checkbox"/>	7.7-Lignes sirènes / CR1 / 2x1,5 mm ² mini *	<input type="checkbox"/>
3.3.4-Associativité entre les périphériques et la centrale	<input type="checkbox"/>	7.8-Ligne BAAS : Commande 8/10 C2, Alimentation secteur 2x1.5 mm ² mini	<input type="checkbox"/>
3.4-Fixation		7.9-Ligne des tableaux de report / CR1 / 2 x 1 paire 0.8 mm /1000 m	<input type="checkbox"/>
3.4.1-Utiliser des supports de canalisation électrique (chemins de câbles, goulottes, ou conduits) facilement accessibles	<input type="checkbox"/>	8 - REPÉRAGES <i>La présence des câbles dans la centrale et la connexion sur les borniers verts est obligatoire</i>	
3.4.2-Si exceptionnellement, pas de mise en œuvre de support de canalisation (faux plafonds par exemple) : fixation aux éléments stables de la construction	<input type="checkbox"/>	8.1-Centrale	
3.4.3-Câblage volant interdit	<input type="checkbox"/>	8.1.1-Boucles et lignes de détection	<input type="checkbox"/>
3.4.4-Placer les câbles du SSI en torsions dès que possible	<input type="checkbox"/>	8.1.2-Lignes sirènes	<input type="checkbox"/>
3.5-Passages de câbles		8.1.3-Ligne des tableaux de report	<input type="checkbox"/>
3.5.1-Câbles du SSI séparés des autres câbles	<input type="checkbox"/>	8.1.4-Câbles provenant de l'alimentation externe	<input type="checkbox"/>
3.5.2-Câbles séparés des courants forts	<input type="checkbox"/>	8.1.5-Autres câbles (Sono, éclairage de Sécurité, télé surveillance...)	<input type="checkbox"/>
3.6-Jonctions		8.2-Autres	
3.6.1-Éviter toute jonction au dehors des composants du système autant que possible	<input type="checkbox"/>	8.2.1-Protctions dédiées au SSI (disjoncteurs) sur le tableau électrique du bâtiment	<input type="checkbox"/>
3.6.2-Dérivations 960°C NF EN60695-2-1/1 (boîtes et jonctions à éviter)	<input type="checkbox"/>	8.2.2-A l'arrivée du premier point sur un circuit de détection provenant de l'ECS (sur l'aller et le retour pour les circuits rebouclés)	<input type="checkbox"/> R7
3.6.3-Connexions réalisées dans un boîtier exclusivement dédié au SSI, accessible et identifié	<input type="checkbox"/>	8.2.3-Câbles entrant et sortant des boites de jonction	<input type="checkbox"/> R7
4 - LIMITATIONS DES CIRCUITS D'ALIMENTATION EN ÉNERGIE		8.2.4-Sorties 24V, 26V ou 48V de l'alimentation externe	<input type="checkbox"/>
4.1-Un défaut sur un câble d'alimentation en énergie n'entraîne pas la perte de plus de : - 1 fonction de DI (DA ou DM) - 1600 m ² - 32 points - de 1600m ² de surveillance pour tous les détecteurs (y compris les systèmes avec des détecteurs linéaires ou à aspiration)	<input type="checkbox"/> <input type="checkbox"/> <input type="checkbox"/> <input type="checkbox"/>	8.2.5-Détecteurs situés en faux-plafonds	<input type="checkbox"/>
4.2-Câble CR1 si EAE dans un autre volume que le matériel qu'il alimente	<input type="checkbox"/>	8.2.6-Indication de la zone sur chaque DA ou DM	<input type="checkbox"/> R7
5 - FIXATIONS		8.2.7-À chaque pénétration dans un matériel dès qu'il y a plus de 2 câbles	<input type="checkbox"/> R7
5.1-Fixation des tableaux (ECS,AES...)	<input type="checkbox"/>	9 - CONCEPTION	
5.2-Fixation des Déclencheurs Manuels.	<input type="checkbox"/>	9.1.1-7 Tableaux d'afficheur maximum	
5.3-Fixation des Détecteurs Automatiques et des Indicateurs d'Action	<input type="checkbox"/>	9.1.2-7 Tableaux de report à led maximum	<input type="checkbox"/>
		9.1.3-7 TR 3000 sans alim externe	<input type="checkbox"/>
		9.1.4-De 7 à 15 TR 3000 avec alim externe	<input type="checkbox"/>
		9.1.5-De 15 à 30 TR 3000 : adressage des TR3000 en fin de ligne	
		9.2 UGA :	
		9.2.1-32 sirènes maxi par ligne	<input type="checkbox"/>
		9.2.2-16 BAAS maxi par ligne	<input type="checkbox"/>
		SENSEA EC	
		9.2.3-1,4A maxi pour l'UGA sans alimentation externe	<input type="checkbox"/>
		9.2.4-4A maxi par ligne UGA avec alimentation externe	<input type="checkbox"/>
		9.2.5-6A max par carte UGA avec alimentation externe	<input type="checkbox"/>
		10 - CONDITIONS D'IMPLANTATION	
		10.1-Câblage	
		10.1.1-Séparation des courants forts et des courants faibles	<input type="checkbox"/>
		10.1.2-Proximité d'émetteur récepteur radio	<input type="checkbox"/>
		10.1.3-Fixation des câbles sur un élément stable (câbles volants interdits)	<input type="checkbox"/>

VALIDATION

10.2-Centrale ECS	
10.2.1-La centrale doit être située dans un emplacement non accessible au public	<input type="checkbox"/>
10.2.2-L'emplacement doit être à faible potentiel calorifique ou un volume technique protégé	<input type="checkbox"/>
10.2.3-La centrale doit être surveillée par au moins un détecteur	<input type="checkbox"/>
10.2.4-La centrale doit être implantée entre 0.7 m et 1.8 m	<input type="checkbox"/>
10.2.5-Présence permanente devant l'ECS (ou devant le TRE)	<input type="checkbox"/>
10.3-Détecteurs et déclencheurs manuels	
10.3.1-Accessibilité de l'ensemble des points de détection	<input type="checkbox"/>
10.3.2-Positionnement des détecteurs dans un local humide, froid, chaud, poussiéreux...	<input type="checkbox"/>
10.3.3-Nombre de DA ou DM conforme aux plans	<input type="checkbox"/>
10.3.4-Nombre de DA ou DM conforme aux données constructeur (distance, quantité...)	<input type="checkbox"/>
10.3.5-DA ou DM associés à l'ECS	<input type="checkbox"/>
10.3.6-Surveillance des conduits pour les locaux dont le renouvellement d'air > à 8 Volumes/H	<input type="checkbox"/>
10.3.7-Emplacement : Inclinaison du plafond, alvéoles, obstacles (cf §11.5.2 NFS 61-970 et § 2.6.2 R7)	<input type="checkbox"/>
10.4-Déclencheurs manuels	
10.4.1-DM dans les circulations à chaque niveau à proximité de chaque escalier	<input type="checkbox"/>
10.4.2-DM au rez-de-chaussée à proximité des sorties	<input type="checkbox"/>
10.4.3- Les DM d'alarme doivent être installés à une hauteur comprise entre 0,90m et 1,3m du sol	<input type="checkbox"/>
10.4.4-Les DM ne doivent pas présenter une saillie supérieure à 10 cm	<input type="checkbox"/>
10.5-Détecteurs de chaleur	
10.5.1-Installation à plus de 1 m de tout obstacle (règle générale)	<input type="checkbox"/>
10.5.2-Installation en applique interdite	<input type="checkbox"/>
10.5.3-Autres mauvais positionnements (source radio, thermique à proximité...)	<input type="checkbox"/>
10.5.4-Thermostatique : hauteur maxi de 4 m	<input type="checkbox"/>
10.5.5-Thermovelocimétrique : hauteur maxi de 7 m	<input type="checkbox"/>
10.6-Détecteurs de fumée	
10.6.1-Installation à plus de 0.5 m de tout obstacle (règle générale)	<input type="checkbox"/>
10.6.2-Installation en applique interdite	<input type="checkbox"/>
10.6.3-Positionnement des détecteurs sur les plafonds inclinés (Effet Poulain)	<input type="checkbox"/>
10.6.4-Distance entre les détecteurs, surface couverte (ex: rayon maxi 6.70 m, Surface max 48 m ²)	<input type="checkbox"/>
10.6.5-Présence des capots de protection	<input type="checkbox"/>
10.6.6-Autres mauvais positionnements (source radio, thermique à proximité...)	<input type="checkbox"/>
10.6.7-Hauteur maxi de 12 m	<input type="checkbox"/>
10.7-Indicateur d'action externe (IA)	
10.7.1-Report de l'information feu, issu des DA d'un même volume ou d'une même Z.D.A.	<input type="checkbox"/>
10.7.2-Au maximum 5 détecteurs peuvent être connectés sur un même IA	<input type="checkbox"/>
10.7.3-Impossibilité de câbler plusieurs IA sur le même détecteur	<input type="checkbox"/>
10.8-Autres détecteurs / Conformité aux règles d'installation du produit	
10.8.1-Détecteurs Multi Ponctuels (voir document d'installation)	<input type="checkbox"/>
10.8.2-Détecteurs Optique Linéaire de Fumée (voir document d'installation)	<input type="checkbox"/>
10.8.3-Détecteurs Optique de Flamme (CF 11.5.3 NF61-970 et § 2.6.3 R7)	<input type="checkbox"/>
10.8.4-Détecteurs en Atmosphère Explosive (CF 11.5.4 NF61-970 et § 2.6.4 R7)	<input type="checkbox"/>
10.9-Tableaux de report d'aide à l'exploitation	
10.9.1-Accessibilité aux personnes chargées de l'exploitation	<input type="checkbox"/>
10.9.2-Accessibilité aux équipes d'interventions	<input type="checkbox"/>
11- DOCUMENTS et FORMATION DU PERSONNEL EXPLOITANT	
<i>Documents fournis par le client pour le dossier d'identité du SSI et pour la M.E.S</i>	
11.1-Schéma(s) de principe de l'installation	<input type="checkbox"/>
11.2-Implantation des points	<input type="checkbox"/>
11.3-Plans de câblage détaillés (ou réseaux de prélèvement)	<input type="checkbox"/>
11.4-Présence d'un plan de détection à côté de la centrale	<input type="checkbox"/>
11.5-Affectation des points dans les zones de détection	<input type="checkbox"/>
11.6-Zone de détection avec identification de la nature de la fonction (auto et manuelle)	<input type="checkbox"/>
11.7-Libellés des points et des zones de détection	<input type="checkbox"/>
11.8-Permis feu si les essais aux foyers types sont demandés	<input type="checkbox"/>
11.9-Présence du personnel exploitant à la formation du SSI lors de la mise en service	<input type="checkbox"/>
12- MESURES ET ESSAIS	
12.1-Essais à réaliser avec des foyers types	<input type="checkbox"/>
12.2-Relevé du nombre de boites de jonctions	<input type="checkbox"/>
12.3-Conformité des lignes de détection	<input type="checkbox"/>

Attention cette liste n'est pas exhaustive.
Se référer aux textes de référence.

Afin de vous aider dans votre installation, nous vous proposons une «check list» afin de vérifier la conformité de votre installation par rapport à la norme NFS 61-932 et nos préconisations.

2

	VALIDATION		VALIDATION
1 - TERMES ET DÉFINITION (§3)		6.5 -Un matériel déporté qui gère sur une de ses lignes de télécommande et de contrôle un ou plusieurs D.A.S. communs entre deux Zones de mise en Sécurité (Z.S.) peut être placé indifféremment dans l'une ou l'autre de ces Z.S. sans obligation d'être placé en V.T.P.	<input type="checkbox"/>
2 - ALIMENTATION DES ÉQUIPEMENTS DU S.S.I. (§6)		6.6 -Si un matériel déporté est implanté dans le même local que les matériels centraux, il n'est pas nécessaire de le placer en V.T.P.	<input type="checkbox"/>
2.1 -Les énergies de sécurité doivent provenir d'une alimentation de sécurité	<input type="checkbox"/>	6.7 -Validation de l'emplacement des MD par le coordinateur SSI	<input type="checkbox"/>
2.2 -Le C.M.S.I doit être alimenté à partir d'une dérivation issue directement du tableau principal du bâtiment ou de l'établissement. Cette dérivation doit être sélectivement protégée, correctement étiquetée, réservée à l'usage exclusif du S.S.I. , réalisée en câble au moins de la catégorie C2. Elle peut être commune pour l'alimentation d'autres équipements du S.S.I. En règle générale, cette dérivation est commune à l'ensemble des équipements du Système de Sécurité Incendie (S.S.I.) Cependant il est admis que des équipements du Système de Sécurité Incendie (S.S.I.) puissent être alimentés depuis un tableau secondaire situé dans le bâtiment où ces équipements sont implantés	<input type="checkbox"/>	7 - ALIMENTATION DES EQUIPEMENTS DU SMSI (§6)	
2.3 -Les alimentations de sécurité (A.E.S./E.A.E.S. à batterie d'accumulateurs) doivent être réservées à l'usage exclusif des fonctions de mise en sécurité incendie (énergies de sécurité) et éventuellement à la fourniture de l'énergie nécessaire aux fonctions d'arrêt et/ou de réarmement des coffrets de relaying pour ventilateur de désenfumage lorsque celles-ci sont intégrées au Centralisateur de Mise en Sécurité Incendie (C.M.S.I.)	<input type="checkbox"/>	Alimentation en VTP si implanté hors des ZS qu'elle alimente et hors de l'emplacement des matériels centraux du CMSI	<input type="checkbox"/>
2.4 -Les câbles d'alimentation en énergie électrique provenant d'une AES doivent être de catégorie CR1 ou C2 sous CTP	<input type="checkbox"/>	8 - ÉQUIPEMENT DE RÉPÉTITION	
2.5 -L'autonomie d'une A.E.S./E.A.E.S. à batterie d'accumulateurs doit être de 12 h en état de veille suivie d'une heure en état de mise en sécurité pour le scénario de mise en sécurité dont la consommation en énergie est la plus importante.	<input type="checkbox"/>	8.1 -Le Système de Sécurité Incendie (S.S.I.) peut être complété par la mise en place d'un équipement de répétition	<input type="checkbox"/>
2.6 -La signalisation de surveillance des E.A.E.S doit être synthétisée sur l'US	<input type="checkbox"/>	8.2 -La liaison entre les Tableaux Répétiteurs d'Exploitation (T.R.E.) et le C.M.S.I. doit être de catégorie CR1	<input type="checkbox"/>
2.7 -La liaison de report des signalisations d'état des A.E.S doit être au minimum de la catégorie C2 au sens de la norme NF C 32-070	<input type="checkbox"/>	9 - DISPOSITIFS ACTIONNÉS DE SÉCURITÉ (§9.3)	
3 - LIGNES DE TÉLÉCOMMANDE ET DE CONTRÔLE DES D.A.S. (§7)		9.1 -Il est admis sur une même ligne de télécommande de raccorder des D.A.S.avec ou sans contrôle de position	<input type="checkbox"/>
3.1 -Section égale ou supérieure à 1,5 mm ² pour les câbles rigides et à 1 mm ² pour les câbles souples	<input type="checkbox"/>	9.2 -L'état de l'ensemble de D.A.S. assurant une fonction donnée (compartimentage ou désenfumage) entre deux Z.S. doit être signalé sur l'U.S., soit spécifiquement, soit par les voyants de la Zone de mise en Sécurité concernée(Utiliser de préférence une U.S pour chaque DAS Commun)	<input type="checkbox"/>
3.2 -Les lignes de télécommande par émission de courant ainsi que les lignes de contrôle doivent être réalisées, soit en câbles de la catégorie CR1 soit en câbles de la catégorie C2 placés dans des CTP. Toutefois, elles peuvent être réalisées en câbles de la catégorie C2 et sans protection contre l'incendie dès qu'elles pénètrent dans la zone de mise en sécurité (Z.S.) correspondant aux D.A.S. qu'elles desservent	<input type="checkbox"/>	10 - SIGNALISATION DES POSITIONS DE D.A.S. (§9.3.2.1)	
3.3 -Les lignes de contrôle doivent être réalisées avec 2 paires 9/10 séparées	<input type="checkbox"/>	10.1 -Signalisation de leurs positions d'attente et de sécurité. Les D.A.S. suivants doivent faire l'objet, dans tous les cas d'un report de signalisation : - volet de la fonction désenfumage pour conduit collectif - coffret de relaying pour ventilateur de désenfumage pour conduit collectif	<input type="checkbox"/>
3.4 -Les lignes de télécommande par rupture de courant doivent être réalisées, au minimum, en câbles de la catégorie C2	<input type="checkbox"/>	10.2 -Signalisation de la position de sécurité. Les D.A.S. suivant doivent faire l'objet, dans tous les cas, d'un report de signalisation de leur position de sécurité. Lorsqu'ils sont mis en œuvre en tant que D.A.S. communs à plusieurs Zones de Compartimentage (Z.C), les D.A.S. suivants doivent faire l'objet d'un report de signalisation de leur position de sécurité : - clapet télécommandé - porte et rideau à fermeture automatique. Au sein d'une même Zone de Compartimentage (Z.C.), une porte de recoupement qui sépare deux Zones de Désenfumage (Z.F.) n'est pas un D.A.S. commun	<input type="checkbox"/>
3.5 -La surveillance des lignes de télécommande à émission et des lignes de contrôle est obligatoire. Toutefois, il est admis que ces lignes reliant un matériel déporté de C.M.S.I. à un D.A.S. puissent ne pas être surveillées si l'ensemble des conditions suivantes est respecté : - chaque ligne a une longueur inférieure à 3 m - la totalité des lignes, le matériel déporté et le D.A.S. télécommandé se trouvent dans le même volume - une protection renforcée contre les chocs mécaniques est assurée à ces lignes	<input type="checkbox"/>	10.3 -Signalisation de la position d'attente coffret de relaying pour ventilateur de désenfumage sur conduit unitaire	<input type="checkbox"/>
3.6 -Une ligne de télécommande ne doit pas comporter plus de 32 Dispositifs Actionnés de Sécurité (D.A.S.) commandés par émission de courant	<input type="checkbox"/>	10.4 -D.A.S. auto commandés. Lorsque le contrôle de position des D.A.S. auto commandés est exigé, la signalisation doit apparaître en tant que défaut de position d'attente sur une fonction spécifique sur l'U.S. Si plusieurs D.A.S. auto commandés de la même Z.S. sont signalés, ils peuvent être synthétisés sur la même U.S. spécifique	<input type="checkbox"/>
4 - VOIES DE TRANSMISSION (§8.3.1)		11 - COFFRETS DE RELAYAGE ET VENTILATEURS DE DÉSENFUMAGE (§9.3.2.2)	
4.1 -Les exigences applicables aux voies de transmission sont applicables aux câbles d'alimentation des matériels déportés. Les voies de transmission doivent être réalisées en câble de la catégorie CR1. Cependant, cette exigence ne s'applique pas aux voies de transmission affectées uniquement à la gestion des issues de secours. Dans ce cas, les câbles doivent au minimum être de la catégorie C2	<input type="checkbox"/>	11.1 -L'alimentation, le contrôle et la commande des ventilateurs de désenfumage doivent s'effectuer au moyen de coffrets de relaying pour ventilateur de désenfumage	<input type="checkbox"/>
4.2 -Pour un C.M.S.I. de type B, une même voie de transmission ne doit pas gérer des Déclencheurs Manuels (D.M.) et des Dispositifs Commandés Terminaux (D.C.T.)	<input type="checkbox"/>	11.2 -Un coffret de relaying pour ventilateur de désenfumage doit être installé en dehors de la ZS desservie par le ventilateur qu'il commande. Installés en VTP sauf si : - dans le même local que le ou les ventilateurs qu'il commande, ou - à l'extérieur, ou - dans le local où sont implantés les matériels centraux du SSI	<input type="checkbox"/>
5 - MATÉRIEL CENTRAL		11.3 -L'alimentation des ventilateurs doit être issue directement du tableau électrique principal (EL 14) ou être connecté à une alimentation électrique de sécurité (groupe électrogène) EL 12	<input type="checkbox"/>
5.1 -Validation de l'emplacement du matériel central par le coordinateur SSI	<input type="checkbox"/>	12 - COFFRETS DE RELAYAGE POUR DES CONDUITS COLLECTIFS (§9.3.2.2)	
5.2 -Repérage des câbles dans le matériel central	<input type="checkbox"/>	12.1 -L'état de l'ensemble des ventilateurs d'extraction de désenfumage sur conduits collectifs communs à un ensemble de Z.F., doit être spécifiquement signalé sur l'Unité de Signalisation (U.S.)	<input type="checkbox"/>
6 - MATÉRIELS DÉPORTÉS (§8.3.2)		12.2 -L'état de l'ensemble des ventilateurs de soufflage de désenfumage sur conduits collectifs communs à un ensemble de Z.F., doit être spécifiquement signalé sur l'Unité de Signalisation (U.S.)	<input type="checkbox"/>
6.1 -Tous les matériels déportés disposés sur une voie de transmission rebouclée doivent être implantés de manière à se situer au sein de chacune des Z.S. concernées. Dans le cas contraire, ils doivent être placés en V.T.P. I	<input type="checkbox"/>	12.3 -La signalisation d'état des ventilateurs d'extraction et de soufflage ne doit pas être reprise sur les signalisations de l'Unité de Signalisation (U.S.) des zones de désenfumage	<input type="checkbox"/>
6.2 -Lorsqu'une voie de transmission rebouclée passe deux fois dans la même Zone de mise en Sécurité (Z.S.), les matériels déportés ne doivent être implantés que sur un seul de ces deux cheminements	<input type="checkbox"/>	13 - MISE À L'ARRÊT DU DÉSENFUMAGE («ARRÊT POMPIERS»)(§9.3.2.2)	
6.3 -Un matériel déporté gérant un ou plusieurs coffrets de relaying pour ventilateur de désenfumage doit être implanté dans le même local que ces coffrets ou en extérieur, sinon il doit être placé dans un Volume Technique Protégé (V.T.P.)	<input type="checkbox"/>	13.1 -Tous les ventilateurs pour l'extraction d'une même Z.F doivent pouvoir être mis à l'arrêt par une commande commune différente de celle du soufflage (et vice versa)	<input type="checkbox"/>
6.4 -Les matériels déportés, reliés au matériel central par une voie de transmission unique non rebouclée, correspondant à une seule fonction dans une seule Zone de mise en Sécurité, doivent être placés dans la Z.S. concernée	<input type="checkbox"/>	13.2 -Cette commande de mise à l'arrêt doit être de niveau d'accès 2, l'organe à manipuler de celle-ci doit être situé à proximité du matériel central du C.M.S.I ou intégré dans celui-ci, mais physiquement séparé des commandes de ces matériels.	<input type="checkbox"/>

	VALIDATION
13.3-Il doit être repéré comme «arrêt pompiers» et ne doit pas être confondu avec le réarmement	<input type="checkbox"/>
13.4-La télécommande doit être à émission de courant et l'énergie électrique nécessaire à la mise à l'arrêt doit être une énergie de sécurité délivrée par une A.E.S.	<input type="checkbox"/>
13.5-Type de câble CR1 ou C2 en CTP	<input type="checkbox"/>
13.6-L'énergie doit être distincte de l'énergie de sécurité du C.M.S.I., sauf si la commande de mise à l'arrêt utilise les voies de transmission du C.M.S.I. La surveillance de la liaison n'est pas exigée	<input type="checkbox"/>
14 - DISPOSITIF DE RÉARMEMENT DES D.A.S. (§9.3.2.3)	
14.1-Dans le cas particulier des coffrets de relayage pour conduits collectifs, il est autorisé que l'organe à manipuler pour le réarmement soit situé à proximité du C.M.S.I. ou intégré dans le C.M.S.I., mais physiquement séparé des autres fonctions du C.M.S.I.	<input type="checkbox"/>
14.2-Lorsque le réarmement à distance des D.A.S. est prévu, le dispositif doit être situé dans la Zone de mise en Sécurité (Z.S.) ou dans le local lorsque celui-ci est découpé en cantons, correspondant au(x) D.A.S. commandé(s)	<input type="checkbox"/>
14.3-Lorsqu'un bâtiment ne comporte qu'une seule Zone de Compartimentage (Z.C.) comme par exemple les hôtels, l'organe commun de réarmement des portes peut être implanté à proximité du C.M.S.I.	<input type="checkbox"/>
14.4-Les organes à manipuler permettant le réarmement à distance des Dispositifs Actionnés de Sécurité (D.A.S.) doivent être placés à un niveau d'accès autre que le niveau d'accès 0	<input type="checkbox"/>
14.5-L'énergie électrique nécessaire au réarmement doit être distincte de l'énergie de sécurité du C.M.S.I.	<input type="checkbox"/>
14.6-L'énergie de réarmement des coffrets de relayage peut être fournie par l'AES du C.M.S.I. dans la mesure où tout incident (coupure, court-circuit franc) survenant sur la liaison électrique ne perturbe pas les fonctions de mise en sécurité gérées par ledit C.M.S.I.	<input type="checkbox"/>
15 - NON ARRÊT DES CABINES D'ASCENSEURS (§9.4)	
15.1-Si non arrêt des cabines d'ascenseur, fournir un relais libre de potentiel par ZC. Si relais installé dans le même emplacement que la machinerie ou les poulies : - relais ou MD pas forcément en VTP - surveillance de la liaison après le relais non surveillé Si relais installé en dehors de l'emplacement de la machinerie ou des poulies : - Relais ou MD en VTP - Câble de la liaison après le relais jusqu'à l'entrée de la machinerie en CR1 - Pas de surveillance exigée si liaison inférieure à 3m	<input type="checkbox"/>
15.2-La surveillance de ligne ne s'applique pas dans le cas d'une ligne de commande réalisée à partir d'un matériel épporté, lorsque ce dernier est installé dans la machinerie d'ascenseur	<input type="checkbox"/>
16 - SYSTÈME DE SONORISATION DE SÉCURITÉ (S.S.S.) (§9.5)	
16.1-Attestation de conformité de l'installation du S.S.S. aux §9.5 de cette présente norme.	<input type="checkbox"/>
16.2-La liaison entre un S.S.S. et une U.G.A est réalisée au moyen de la liaison vers les diffuseurs sonores	<input type="checkbox"/>
17 - ÉQUIPEMENTS D'ALARME (E.A.) (§9.5)	
17.1-Les câbles d'alimentation des diffuseurs sonores : - doivent être de catégorie CR1 - doivent être indépendants de toute autre canalisation électrique	<input type="checkbox"/>
17.2-Les dispositifs de dérivation ou de jonction correspondants et leurs enveloppes doivent satisfaire à l'essai au fil incandescent (960 °C)	<input type="checkbox"/>
17.3-32 Diffuseurs sonores non autonomes maximum par ligne surveillée	<input type="checkbox"/>
17.4-16 BAAS maximum pour une ligne non surveillée	<input type="checkbox"/>
18 - ÉCLAIRAGE DE SÉCURITÉ (§9.6)	
18.1-Le câble entre l'Équipement d'Alarme et le (ou les) équipement(s) de commande de l'éclairage de sécurité doit être : - au moins de la catégorie C2 si la commande est à rupture de courant - de la catégorie CR1 si la commande est à émission	<input type="checkbox"/>
18.2-Quel que soit le mode de commande, la liaison n'a pas à être surveillée	<input type="checkbox"/>
19 - EXTINCTION AUTOMATIQUE (§9.8)	
19.1-L'équipement d'Alarme doit prendre en compte l'évacuation générale de tous les volumes d'un bâtiment y compris ceux protégés par un système d'extinction	<input type="checkbox"/>
20 - DISPOSITIF DE DÉRIVATION ET DE JONCTION (§9.9)	
20.1-Toutes jonctions sur les câbles, autres que celles situées à l'intérieur des enveloppes des composants du Système de Mise en Sécurité Incendie (matériels centraux, matériels déportés, déclencheurs manuels, dispositif de commande, D.C.T., etc.) doivent être évitées	<input type="checkbox"/>
20.2-La mise en œuvre de dispositif(s) de dérivation et jonction, doit respecter les conditions suivantes : - les dispositifs de dérivation ou de jonction correspondants et leurs enveloppes doivent satisfaire à l'essai au fil incandescent 960°C - les connexions doivent être réalisées dans un boîtier exclusivement dédié au S.S.I., accessible et identifié, pour éviter toute confusion avec les autres installations Rem : Les MD, DM, DA,DS, DCT ne sont pas des dispositifs de jonction ou de dérivation	<input type="checkbox"/>

Attention cette liste n'est pas exhaustive.
Se référer aux textes de référence.

L'installation d'Éclairage De Sécurité doit assurer 2 fonctions :

1. L'éclairage d'évacuation (pour le balisage)

Obligatoire dans les locaux recevant 50 personnes et plus,
dans les locaux d'une superficie > 300 m² en étage et rez-de-chaussée et 100 m² en sous-sol



Un luminaire au dessus de chaque sortie de secours

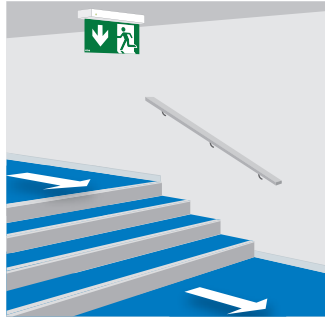

1 luminaire à chaque obstacle (ex: escalier)



1 luminaire à chaque changement de direction

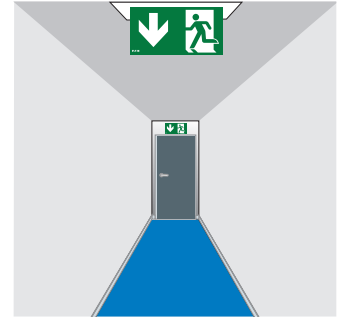

1 luminaire tous les 15m maximum (montage plafond recommandé dans les couloirs)



Avec des Blocs Autonomes

article EC 12

Règles générales : Tout BAES doit être homologué aux normes NF EN 60-598-2-22 et NF C 71-800/801/805 et porteur de la marque NF

Éclairage d'évacuation doit être réalisé avec des blocs :

- Incandescents
- Fluorescents de type Permanent
- Fluorescents de type Non Permanent SATI (homologués à la norme NF C 71-820)
- À diodes électroluminescentes SATI

Éclairage d'ambiance doit être réalisé avec des blocs (SATI ou non SATI) :

- Fluorescents de type Non Permanent
- Incandescents ou à diodes électroluminescentes

Mise en œuvre :

Chaque installation de BAES doit posséder une ou plusieurs télécommandes de mise au repos.

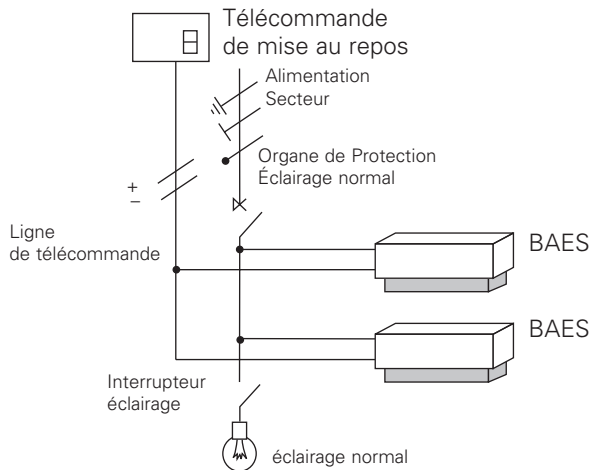

Cas d'installations avec Locaux à Sommeil

Voir page 52

Étiquettes de balisage

- Les étiquettes de balisage rétro-éclairées par les appareils d'Éclairage De Sécurité (éclairage arrière) doivent être transparentes.
- Utilisation de pictogrammes conformes à l'article CO42 du règlement de sécurité et aux normes NFX 08 003 ou NFEN ISO 7010



- Les indications «SORTIE» ou «SORTIE DE SECOURS» ne peuvent être utilisées qu'en complément.



2. L'éclairage d'ambiance (anti-panique)

2

Obligatoire dans tout local ou hall recevant
100 personnes en étage ou rez-de-chaussée ou 50 personnes en sous-sol

- 1 - L'éclairage d'ambiance est calculé sur la base de 5 lm mini / m².
- 2 - La distance entre 2 blocs voisins doit être inférieure ou égale à 4 fois leur hauteur au dessus du sol.
- 3 - Chaque local ou hall doit être éclairé par au moins 2 blocs.

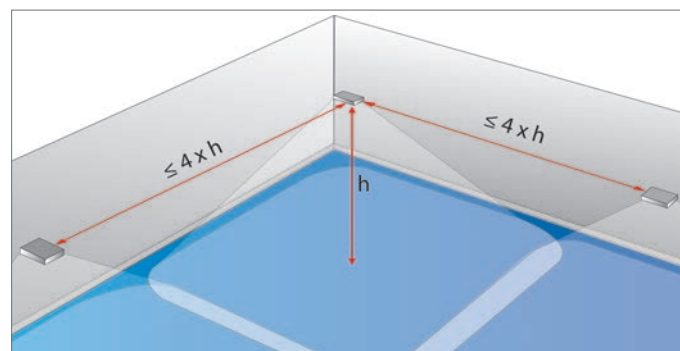

Avec une Source Centralisée et des luminaires associés

article EC 11, Imposition dans certains cas de la Source Centrale (ex : type L & M en 1^{ère} et 2^{ème} catégorie)

Règles générales :

Éclairage d'évacuation : Allumé à l'état de veille
Éclairage d'ambiance : Allumé ou éteint à l'état de veille

- La Source Centrale doit être conforme à la norme C 71-815 (NFEN50-171) de 2002.
- Les luminaires doivent être homologués à la norme NF EN 60-598-2-22 et UTEC 71 802.

Mise en œuvre :

- 1 - 2 circuits distincts minimum pour chaque type d'éclairage :
 - évacuation,
 - ambiance.
- 2 - Aucun dispositif de protection sur le parcours des câbles
- 3 - Sur un même dégagement ou dans une même salle, deux luminaires voisins doivent être raccordés sur 2 circuits distincts
- 4 - Distribution du conducteur de terre sur tous les luminaires
- 5 - L'installation doit être réalisée en très basse tension de sécurité ou suivant le schéma IT
- 6 - Câble CR1 obligatoire quel que soit le type (Permanent ou Non Permanent)
- 7 - La Source Centrale doit être installée dans un local spécifique de service électrique dont l'accès est réservé aux personnes qualifiées, chargées de l'entretien et de la surveillance des matériels, article EL 8 § 2
- 8 - L'isolement de ces locaux doit être réalisé par des parois verticales et plancher haut coupe-feu de degré 1 heure et portes coupe-feu de degré 1/2 heure, article EL 5 § 3 (b)
- 9 - Le local doit être ventilé, article EL 8 § 3 selon les conditions définies dans l'article 554.2.3 de la norme NF C 15-100, la ventilation (mesurée en m³/h) peut être de type naturel ou mécanique
- 10 - La coupure des dispositifs de charge et les défauts d'isolement signalés par les Contrôleurs Permanents d'Isolement (C.P.I.) doivent être reportés au poste de sécurité, article EL 17
- 11 - Si l'éclairage d'ambiance est éteint à l'état de veille, l'allumage automatique doit être assuré à partir d'un nombre suffisant de points de détection de défaillance de l'alimentation normale / remplacement, article EC 11 § 3

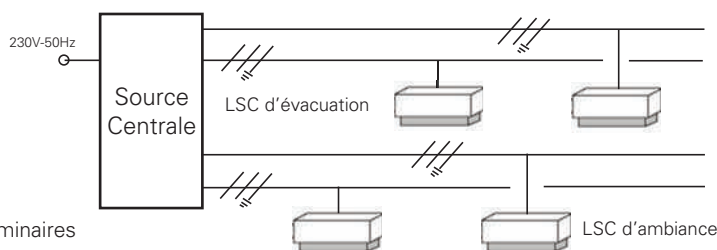

2 Réglementation

**APSAD :****Assemblée Plénière des Sociétés d'Assurances Dommages**

Extrait du Règlement de Sécurité du 25 juin 1980

Article MS 58

§2. L'installation des systèmes de détection incendie doit être réalisée par des entreprises spécialisées et dûment qualifiées.

COOPER SÉCURITÉ S.A.S. entreprise certifiée APSAD

Cette qualification APSAD, créée avant tout POUR L'UTILISATEUR, garantit que l'installation de détection automatique d'incendie sera réalisée en conformité absolue avec les exigences de la réglementation.

- En effet les contrôles portent sur :
 - l'organisation,
 - les moyens,
 - les structures,
 - l'assurance qualité appliquée à l'installation,
 - la maintenance,
 - la connaissance des responsables et de l'encadrement technique (phénomène du feu, règles et documents techniques, réglementation...).

La qualification APSAD est une compétence officiellement reconnue dans le domaine de la détection incendie.

Eaton met à la disposition de ses partenaires un environnement permettant la réalisation d'installations de détection incendie dans le strict respect des exigences réglementaires :

- une assistance téléphonique permanente (technique et technico-commerciale),
- des Chargés d'affaires «incendie» pour une assistance technique des installateurs dans la réalisation des devis,
- un bureau d'études pour la réalisation de dossiers SSI ou registres APSAD,
- une structure d'hommes «terrain» pour l'étude sur site, la mise en service et la maintenance éventuelle des installations.

Maintenance

Réalisation Article MS 58

Obligations de l'installateur et de l'exploitant

§1. Les matériels de détection automatique d'incendie doivent être admis à la marque NF Matériel de détection d'incendie et être estampillés comme tels, ou faire l'objet de toute autre certification de qualité en vigueur dans un état membre de la Communauté économique Européenne. Cette certification devra alors présenter des garanties équivalentes à celles de la marque NF Matériel de détection d'incendie, notamment en ce qui concerne l'intervention d'une tierce partie indépendante et les performances prévues dans les normes correspondantes.

Exploitation Article MS 69

Consignes d'exploitation

Le personnel de l'établissement doit être initié au fonctionnement du système d'alarme.

L'exploitant ou son représentant doit s'assurer, une fois par semaine au moins, du bon fonctionnement de l'installation et de l'aptitude des alimentations électriques et/ou pneumatiques de sécurité à satisfaire aux exigences du présent règlement.

L'exploitant doit faire effectuer sous sa responsabilité les remises en état le plus rapidement possible.

L'exploitant doit disposer en permanence d'un stock de petites fournitures de rechange des modèles utilisés tels que lampes, fusibles, vitres pour déclencheurs manuels à bris de glace, cartouches de gaz inerte comprimé, etc...

Entretien Article MS 68

Entretien

Le Système de Sécurité Incendie doit être maintenu en bon état de fonctionnement. Cette entretien doit être assuré :

- soit par un technicien compétent habilité par l'établissement,
- soit par l'installateur de chaque équipement ou son représentant habilité.

Maintenance des Systèmes de Sécurité Incendie

Toutefois, les Systèmes de Sécurité Incendie de catégorie A et B doivent toujours faire l'objet d'un contrat d'entretien. Dans tous les cas, le contrat passé avec les personnes physiques ou morales, ou les consignes données au technicien attaché à l'établissement, doivent préciser la périodicité des interventions et prévoir la réparation ou l'échange des éléments défaillants. La preuve de l'existence de ce contrat ou des consignes écrites doit pouvoir être fournie et être transcrite sur le registre de sécurité.

Article MS 73

Vérifications techniques

§1. Avant leur mise en service, les appareils et installations fixes doivent faire l'objet d'une vérification, fonctionnement compris, dans les conditions prévues à la section II du chapitre I du présent titre. De plus, les Systèmes de Sécurité Incendie de catégorie A et B ainsi que les installations fixes d'extinction automatique à eau du type sprinkleur doivent toujours être vérifiées par une personne ou un organisme agréé.

§2. En cours d'exploitation, ces mêmes appareils ou installations ainsi que les appareils mobiles doivent être vérifiés, au moins une fois par an, dans les conditions prévues à la section II précitée. De plus, les Systèmes de Sécurité Incendie de catégories A et B doivent être vérifiés tous les trois ans par une personne ou un organisme agréé.

§3. Pour les Systèmes de Sécurité Incendie et pour les installations fixes d'extinction automatique à eau du type sprinkleur, les vérifications doivent être conformes aux modalités prévues par la norme en vigueur correspondante.

Pour les systèmes de détection incendie, les vérifications doivent comporter les essais fonctionnels prévus à l'article MS 56 (§3, deuxième tiret).

Article R. 123-43

Les constructeurs, installateurs et exploitants sont tenus, chacun en ce qui le concerne, de s'assurer que les installations ou équipements sont établis, maintenus et entretenus en conformité avec les dispositions de la présente réglementation.

À cet effet, ils font respectivement procéder pendant la construction et périodiquement en cours d'exploitation aux vérifications nécessaires par des organismes ou personnes agréés dans les conditions fixées par arrêté du Ministre de l'Intérieur et des Ministres intéressés.

Le contrôle exercé par l'administration ou par les commissions de sécurité ne les dégage pas des responsabilités qui leur incombent personnellement.

Maintenance (suite)



Responsabilité pénale

Le nouveau Code Pénal entré en vigueur en 1994 réprime par son Art. 221-6 : « le fait de causer, par maladresse, imprudence, inattention, négligence ou manquement à une obligation de sécurité ou de prudence imposée par la loi ou les règlements, la mort d'autrui ». Le délit d'atteinte à la vie d'autrui concerne au premier chef les personnes responsables du respect des règles de sécurité.

Registre de sécurité

L'article R 123-51 du code de la construction et de l'habitation prévoit un registre de sécurité tenu par le chef d'établissement sur lequel seront consignés par ordre chronologique, tous les événements concernant l'installation tels que :

- la liste des personnes chargées du service incendie,
- les consignes à tenir en cas d'incendie,
- le résultat des vérifications périodiques effectuées par le personnel de surveillance,
- le résultat des vérifications périodiques de l'état général de l'installation,
- la nature des opérations de maintenance et l'identification de l'opérateur,
- la nature des réparations, leur durée et les périodes pendant lesquelles l'installation a du être mise hors service, ainsi que les mesures compensatoires qui auront été prises.

Sont à joindre au registre de sécurité :

- les notices d'utilisation des différents produits constituant le Système Incendie,
- la liste du matériel d'entretien et des pièces détachées nécessaires au dépannage courant.

Dossier d'identité du SSI

Afin de permettre la réception du SSI ainsi que son exploitation future, un dossier technique dénommé "Dossier d'Identité du SSI" doit être établi par la personne chargée de la coordination.

Ce dossier doit comporter, au minimum, les informations suivantes :

- Tableau d'organisation des rubriques
- Liste des documents figurant dans le dossier
- Présentation du SSI
- Listes des matériels du SSI installé
- Consignes pour l'exploitation du SSI
- Plans des zones de détection
- Plans des zones de mise en sécurité
- Plans de récolement détection
- Plans de récolement SMSI
- Plans du SSS
- Corrélations entre ZD et ZS telles que réalisées
- Corrélations entre ZS et DCT telles que réalisées
- Schémas unifilaires du SSI installé
- Listing de programmation ECS
- Listing de programmation CMSI
- Document preuve, après travaux, de l'adéquation entre la capacité des EAE/EAES/AES et l'autonomie exigée
- Installation de ventilation - Schéma de principe de l'installation réalisée
- Installation de désenfumage - Schéma de principe de l'installation réalisée
- Installation de désenfumage - Débits et APS
- Historique des travaux réalisés
- Cahier des charges fonctionnel SSI
- Rapport de réception technique établi par le coordinateur SSI
- Notices d'exploitation et maintenance
- Justificatifs de conformité des équipements
- Justificatifs d'associativité des équipements
- Rapport d'essais par autocontrôle
- Rapport de réception acoustique du SSS : autocontrôle ou bureau d'études acoustiques

Maintenance

Les obligations

I. Imposition

Les installations d'Éclairage De Sécurité doivent faire l'objet de vérifications périodiques effectuées par des personnes qualifiées ou organismes agréés, avec une périodicité dépendante des types d'établissements. ERP : Art GE4 et GE7 des Règlements de Sécurité, établissements soumis au code du travail : Art 53 du Décret 88-1056 du 14/11/88, Art 3 de l'Arrêté du 20/12/88.

II. Responsabilité

La législation française attribue aux chefs d'établissements une responsabilité civile et pénale si, en cas d'accident, l'installation d'Éclairage De Sécurité n'a pas rempli sa fonction (Art. R 152-4 et LR 152-5). De plus, le Code Pénal entré en vigueur en 1994, réprime par son article 221-6 : « le fait de causer, par maladresse, imprudence, inattention, négligence ou manquement à une obligation de sécurité ou de prudence imposée par la loi ou les règlements, la mort d'autrui ». Le délit d'atteinte à la vie d'autrui concerne en premier chef les personnes responsables du respect des règles de sécurité.

III. Les règles pour la vérification de la maintenance d'une installation d'Éclairage de Sécurité

ERP : Art EC14 du Règlement de Sécurité, Établissement(s) soumis au code du travail : Art 8 de l'arrêté du 14 décembre 2011.

Les opérations de maintenance et d'exploitation

Les opérations de maintenance doivent être réalisées conformément au tableau ci-dessous :

La norme NFC 71 830 définit les règles de maintenance des BAES conformément aux nouvelles dispositions du règlement de sécurité contre les risques d'incendie dans les ERP.

Opérations	Exploitant (*)		Personne qualifiée(**)
	Tous les mois	Tous les 6 mois	Annuellement
BAES en place			X
BAES parfaitement visibles			X
État physique des BAES extérieurs satisfaisant			X
* Témoin de charge ou tube			X
Voyant vert pour les BAES SATI			X
* Lampe(s) de sécurité	X		X
Conformité des composants remplaçables			X
* Autonomie		X	X
Aspect batterie			X
Nettoyage général de l'appareil			X
Télécommande			X
Mise en place de l'étiquette de maintenance			X
Rapport de vérification			X
Registre de sécurité			X

NB : Toutes déficiences doit être réparées dès sa constatation (ERP article EL:8,1). art 9 : Le chef d'établissement doit pouvoir disposer en permanence de lampes de rechange des modèles utilisés dans l'éclairage de sécurité, que celui-ci soit alimenté par une source centralisée ou constitué de blocs autonomes (Établissement(s) soumis au code du travail : Art 8 de l'arrêté du 14 décembre 2011)

* Toute anomalie constatée doit faire l'objet d'une intervention de maintenance exécutée par une personne qualifiée.
** Agréé par le ministère de l'intérieur ou des techniciens compétents (Article G E6 ou EL 19 du nouveau règlement)

Étiquette de maintenance

N° de BAES	SOCIÉTÉ	PERSONNE QUALIFIÉE	DATE

- Tout bloc autonome doit faire l'objet d'un entretien conforme aux dispositions de la norme NFC 71 830.
- Une étiquette de maintenance doit être apposée sur chaque appareil.
- Elle est renseignée par le mainteneur lors de son passage annuel.

Code	Référence	Description
LUM10880	Étiquette de maintenance BAES	Rouleau de 100 étiquettes

2 Degrés de protection IP, IK

UTEC 15 103 (2004)
Normes NFEN 60 529 (2014)
Normes NFEN 60 529 (juin 00)
et NFEN 60068-2-75 (2017)
et NFEN 60068-2-18 (2001)
et NFEN 62 262 (avril 04)

I. Définition IP

IP : Système de classification des degrés de protection procurés par les enveloppes des matériels électriques contre la pénétration de corps solides (l'accès aux parties sous tension) et la pénétration d'eau (ou de liquide).

II. Définition IK

IK : Système de classification des degrés de protection procurés par les enveloppes des matériels électriques contre les impacts mécaniques externes.

L'ancienne norme NFC 20 010 (octobre 86) définissant des degrés IP choc est remplacée par la norme Européenne NFEN 62 262 (avril 04) introduisant une nouvelle classification IK.

Celle-ci se substitue progressivement à l'IP choc encore utilisée dans les textes.

III. Caractéristiques suivant le(s) degré(s) IP ou / et IK

Le tableau suivant donne la correspondance entre degré de protection IP (norme NFEN 60 529), sa caractéristique principale et la classification des influences externes AE, AD ou AG (selon NFC 15 100) et pour le degré de protection contre les chocs mécaniques, la classification IK (nouvelle norme NFEN 62 262).

Degré de protection contre la pénétration de corps solides		Degré de protection contre la pénétration d'eau avec effets nuisibles		Degré de protection contre les chocs mécaniques	
IPx	NFEN 60 529	NFC 15 100	IP.x	NFEN 60 529	NFC 15 100
0	non protégé	AE1	0	non protégé	AD1
1	de diamètre ≥ 50 mm	-	1	gouttes d'eau verticales	AD2
2	de diamètre ≥ 12,5 mm	-	2	gouttes d'eau à ± 15°	-
3	de diamètre ≥ 2,5 mm	AE2	3	eau en pluie	AD3
4	de diamètre ≥ 1,0 mm	AE3	4	projection d'eau	AD4
5	protégé contre la poussière	AE4	5	projection à la lance	AD5
6	étanche à la poussière	-	6	projection puissante à la lance	AD6
			7	immersion temporaire	AD7
			8	immersion prolongée	AD8
					IP..x
					NFEN 60068-2-75 ou NFEN 60068-2-18
					NFC 15 100
					IK 00 -
					IK 01 -
					IK 02 -
					AG1
					IK 03 -
					IK 04 -
					IK 05 -
					IK 06 -
					AG2
					IK 07 -
					IK 08 -
					AG3
					IK 09 -
					AG4

Pour les installations d'Éclairage de Sécurité et d'Alarme / Détection Incendie, la détermination de l'IP/IK doit être faite en fonction des conditions environnantes du matériel.

Des exemples d'IP/IK sont fournis par les normes UTEC 15-103 et NFC 15.100 (voir tableau ci-contre).

Exemples fournis par la norme UTE C 15-103 (septembre 1997)

2

Établissements Industriels	IP	IK
Abattoirs	55	08
Accumulateurs (fabrication)	33	07
Acides (fabrication et dépôts)	33	07
Alcools (fabrication et dépôts)	33	07
Aluminium (fabrique)	51, 53	08
Animaux (élevage, engraissement vente)	45	07
Asphalte, bitume (dépôts)	53	07
Battage, cardage des laines	50	08
Blanchisseries	23, 24	07
Bois (travail du)	50	08
Boucheries	24, 25	07
Boulangeries	50	07
Brasseries	24	07
Briquetteries	53, 54	08
Caoutchouc (travail, transformation)	54	07
Carbure (fabrication et dépôts)	51	07
Cartoucheries	53	08
Cartons (fabrication)	33	07
Carrières	55	08
Celluloïde (fabrication d'objets)	30	08
Cellulose (fabrication)	34	08
Charbon (entrepôts)	53	08
Charcuteries	24, 25	07
Chaudronneries	30	08
Chaux (fours à)	50	08
Chiffons (entrepôts)	30	07
Chlore (fabrique et dépôts)	33	07
Chromage	33	07
Cimenteries	50	08
Cokeries	53	08
Colles (fabrication)	33	07
Chaînes d'embouteillage	35	08
Combustibles liquides (dépôts)	31, 33	08
Corps gras (traitement)	51	07
Cuir (fabrication et dépôts)	31	08
Cuivre (traitement des minéraux)	31	08
Décapage	54	08
Détergents (fabrication des produits)	53	07
Distilleries	33	07
Électrolyse	03	08
Encres (fabrication)	31	07
Engrais (fabrication et dépôts)	53	07
Explosifs (fabrication et dépôts)	55	08
Fer (fabrication et traitement)	51	08
Filatures	50	07
Fourrures (battage)	50	07
Fromageries	25	07
Gaz (usines et dépôts)	31	08
Goudrons (traitement)	33	07
Graineteries	50	07
Gravures sur métaux	33	07
Huiles (extraction)	31	07
Hydrocarbures (fabrication)	33, 34	08
Imprimeries	20	08
Laiteries	25	07
Laveries, lavoirs publics	25	07
Liqueurs (fabrication)	21	07
Liquides halogénés (emploi)	21	08
Liquides inflammables (dépôts, ateliers où l'on emploie des)	21	08
Magnésium (fabrication, travail et dépôts)	31	08
Machines (salles de)	20	08
Matières plastiques (fabrication)	51	08
Menuiseries	50	08
Métaux (traitement des)	31, 33	08
Moteurs thermiques (essais de)	30	08
Munitions (dépôts de)	33	08
Nickel (traitement des minerais)	33	08
Ordures ménagères (traitement)	53, 54	07
Papier (fabriques)	33, 34	07
Papier (entrepôts)	31	07

Parfum (fabrication et dépôts)	31	07
Pâte à papier (préparation)	34, 35	07
Peintures (fabrication et dépôts)	33	08
Plâtres (broyage, dépôts)	50	07
Poudreries	55	08
Produits chimiques (fabrication)	30, 50	08
Raffineries de pétrole	34, 35	07
Salaisons	33	07
Savons (fabrication)	31	07
Scieries	50	08
Serrureries	30	08
Silos à céréales ou à sucre	50	07
Soies et crins (préparation de)	50	08
Soude (fabrication, dépôts)	33	07
Soufre (traitement)	51	07
Spiritueux (entrepôts)	33	07
Sucreries	55	07
Tanneries	35	07
Teintureries	35	07
Textiles tissés (fabrication)	51	07
Vernis (fabrication, application)	33	08
Verreries	33	08
Zinc (travail du)	31	08

Établissement recevant du public	IP	IK
Salles d'audition, de conférences, de réunion, de spectacles ou à usage multiples :		
L Salles	20	02, 07
Cages de scène	20	08
Magasins de décors	20	08
Locaux des Perruquiers et des cordonniers	20	07
Magasins de vente, centres commerciaux :		
M Locaux de vente	20	08
Stockage et manipulation de matériels d'emballages	20	08
N Restaurants et débits de boissons	20	02
O Hôtels et pensions de famille :		
Chambres	20	02
P Salles de danse et salles de jeux	20	07
Établissements d'enseignement, colonies de vacances :		
R Salles d'enseignement	20	02
Dortoirs	20	08
S Bibliothèques, centres de documentation	20	02
Expositions :		
T Halls et salles	21	02
Locaux de réception des matériels et marchandises	20	07
Établissements sanitaires :		
U Chambres	20	02
Incinération	21	07, 08
Bloc opératoire	20	07
Stérilisation centralisée	24	02, 07
Pharmacies et laboratoires, avec plus de 10 l de liquide inflammable	21, 23	02, 07
V Établissements de cultes	20	02
W Administrations, banques	20	02
Établissements sportifs couverts :		
X Salles	21	07, 08
Locaux contenant des installations frigorifiques	21	08
Y Musée	20	02
PA Établissement de plein air	25	08, 10
CTS Chapiteaux et tentes	44	08
SG Structures gonflables	44	08
Locaux communs aux établissements recevant du public :		
Dépôts, réserves	20	08
Locaux d'emballage	20	08
Locaux d'archives	20	02
Stockage films et supports magnétiques	20	02
Lingerie	21	02
Blanchisseries	24	07
Ateliers divers	21	07-08
Cuisines (grandes)		

Locaux techniques	IP	IK
Accumulateurs	23	02, 07
Ascenseurs (local des machines et des poulies)	20	07, 08
Service électrique	20	07
Salles de commande	20	02
Ateliers	21, 23	07, 08
Laboratoires	21, 23	02, 07
Laveurs de conditionnement d'air	24	07
Garages (servant uniquement au stationnement des véhicules) de surface ri exédant pas 100 m²	21	07
Machines (salles de)	31	07, 08
Surpresseurs d'eau	23	07, 08

Installations diverses	IP	IK
Terrains de camping et de caravaning	34	07
Quais de ports de plaisance	34	08
Chantiers	44	08
Quais de chargement	35	08
Rues, cours, jardins et autres emplacements extérieurs	34, 35	07
Établissements forains	33	08
Piscines, bassins :		
volume 0	28	02
volume 1	25	02
volume 2	22, 24	02
Saunas	34	02
Bassins des fontaines	37	02
Traitement des eaux (local de)	24, 25	07, 08

Garages et parcs de stationnements d'une surface supérieure à 100 m²	IP	IK
Aires de stationnement	21	07, 10
Zones de lavage (à l'intérieur du local)	25	07
Zones de sécurité - à l'intérieur	21	07
- à l'extérieur	24	07
Zones de graissage	23	08
Local de recharge de batteries	23	07
Ateliers	21	08

Bâtiments à usage collectif	IP	IK
Bureaux	20	02
Bibliothèques	20	02
Salles d'archives	20	02
Salles d'informatique	20	02
Salles de dessin	20	02
Locaux abritant les machines de reproduction de plans et de documents	20	02
Salles de tri	20	07
Salles de restaurant et de cantine	21	07
Grandes cuisines		
Salles de sports	21	07, 08
Locaux de casernement	21	07
Salles de réunions	20	02
Salles d'attente, salons, halls	20	02
Salles de consultations à usage médical, ne comportant pas d'équipements spécifiques	20	02
Salles de démonstrations et d'expositions	20	02, 07

SSI SYSTEMES - 129 rue Méridienne BP 1098 - 76174 ROUEN CEDEX 1 - Tél. 02 35 03 04 50 - <http://www.ssi-systemes.fr>



Des logos pour repères

Écologie et développement durable

PLANÈTE

Blocs autonomes éco conçus. Impact environnemental réduit. Faible consommation. 0% de composant à changer pendant 10 ans. Très haute performance énergétique.



Écolabel, blocs certifiés par un laboratoire indépendant : hautes qualités environnementales (norme réservée aux Blocs Autonomes de 8, 45 et 400 lumens).



Blocs pour Bâtiments Basse Consommation et bâtiments HQE (Haute Qualité Environnementale)



Fonction Visibilité+



Identification rapide des issues de secours, secteur présent



Protection de Classe II



Indice de protection

Maintenance allégée

Garantie 4+6 ans

Nouvelle technologie batterie Eaton Eco Safe by SAFT. Technologie exclusive longue durée 10 ans.

Garantie totale 4 ans sur les blocs + Garantie batterie dégressive 6 ans (détail p.104)



Blocs 100% LEDs, aucun relampage.

Tests réglementaires automatiques



Tests réalisés en automatique, résultats consultables sur chaque bloc ou en centralisé sur un PC ou une centrale de gestion.



Tests réalisés en automatique, résultats consultables sur chaque bloc.

Introduction	78
Présentation de la gamme.....	86
Guide de choix.....	88
3.1.1 Le système adressable CGLine+	90
Système de GTB.....	110
3.1.2 Blocs SATI Adressables - CrystalWay / PLANÈTE.....	112
Blocs d'évacuation adaptatif.....	116
Blocs design	
Évacuation	117
Anti-panique.....	119
Blocs tubulaires	
Évacuation	120
Anti-panique.....	121
Blocs d'évacuation	
Débrochables.....	122
Étanches.....	123
Blocs anti-panique	
Débrochables.....	124
Étanches.....	125
Blocs ATEX	128
Blocs phares	129
Blocs pour locaux à sommeil.....	130
Blocs Habitation	132
3.1.3 Blocs SATI - ULTRALED	134
Blocs d'évacuation	
Débrochables.....	136
Étanches.....	137
Blocs anti-panique	
Débrochables.....	140
Étanches.....	141
Blocs à phares	142
Blocs pour locaux à sommeil.....	144
Blocs habitation	146
3.1.4 Blocs SATI - UNILED 2.....	148
Blocs d'évacuation	
Débrochables.....	150
Étanches.....	151
Blocs anti-panique	
Débrochables.....	152
Étanches.....	152
Blocs habitation	153
3.1.5 Blocs Autonomes Portables d'Intervention.....	154
3.3 Supervision : logiciel CG vision.....	200
3.4 Télécommandes.....	210
3.5 Accessoires.....	214
3.6 Customisation.....	220
3.7 Côtes d'encombrement des produits	224

3.2
Sommaire
Sources Centrales
et Luminaires
p.156



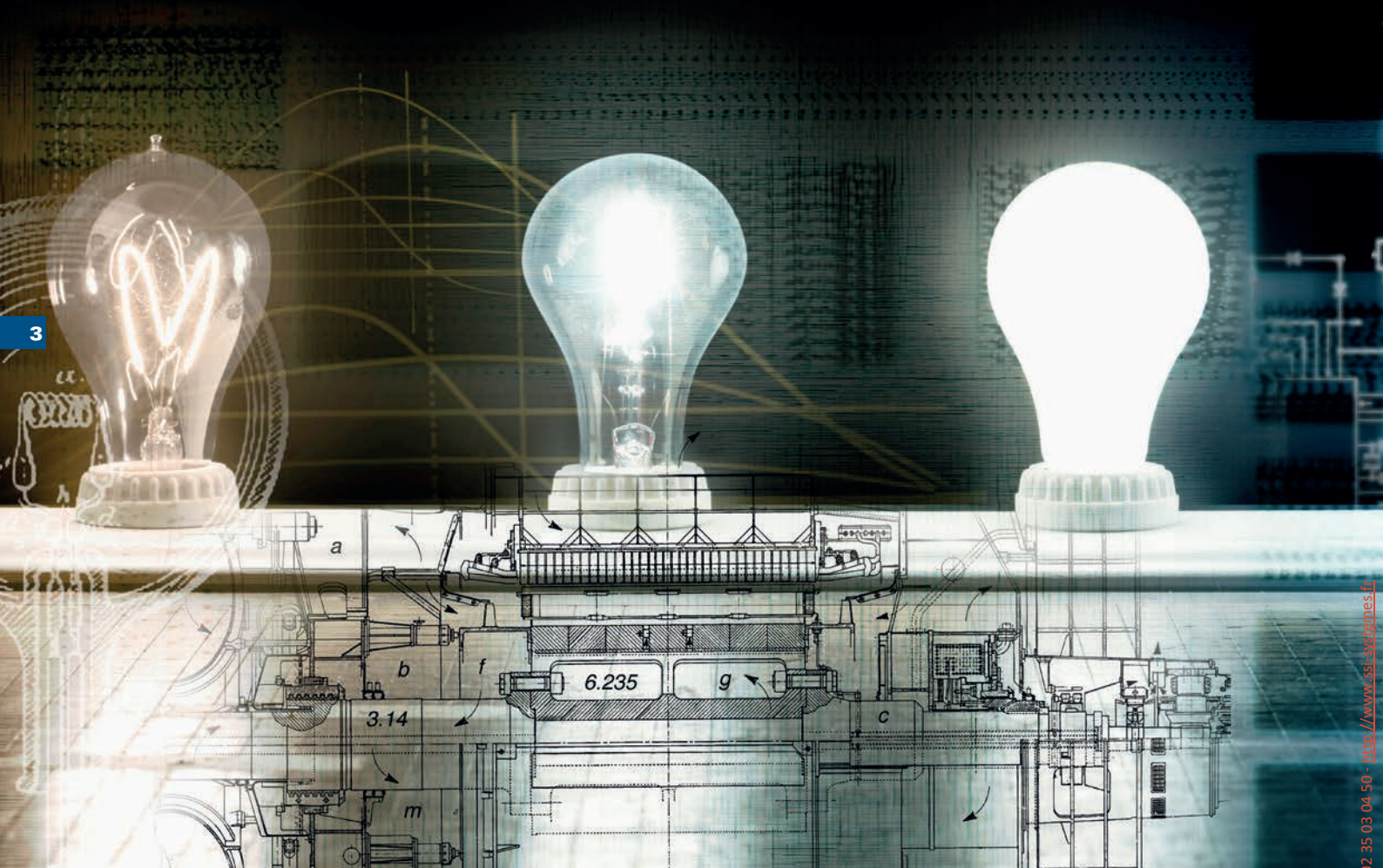

Du statique à l'adaptatif... ...Eaton innove pour des évacuations en toute sécurité

Statique

Eclairage de sécurité statique : il répond aux exigences réglementaires en cas de coupure secteur.

Dynamique

Eclairage de sécurité dynamique : au-delà des exigences réglementaires, il améliore la visibilité de la signalisation des chemins d'évacuation et issues de secours, secteur présent et en pleine lumière, grâce au clignotement du pictogramme d'évacuation.

Adaptatif

Eclairage de sécurité adaptatif : il améliore la visibilité de la signalisation des chemins d'évacuation et prend également en compte le danger lors de l'évacuation en signalant les accès devenus dangereux (couloir ou cage d'escalier enfumés par exemple). Il sera très utile lorsque des mesures de confinement seront prises.

L'innovation est reine chez Eaton. Nous avons déposé plus de **30 brevets** liés à l'Éclairage de Sécurité.

- 2000: Premier sur le marché avec les blocs d'Éclairage De Sécurité à LEDs
- 2001: Première source centrale adressable
- 2003: Première gamme de blocs d'Éclairage De Sécurité éco-conçue
- 2005: Première centrale adressable pour blocs d'Éclairage De Sécurité avec web-serveur intégré
- 2012: Premier web-serveur graphique
- 2015: Lancement des blocs Crystalway, la nouvelle référence esthétique
- 2017: Lancement de la fonction dynamique, pour augmenter la visibilité des chemins d'évacuation
- 2018: Lancement de la fonction adaptative, pour des évacuations plus sûres



Quand la sécurité dépend de nos choix

Pendant une situation d'urgence, la panique est à son comble et la prise de décision peut être altérée. Cela peut entraîner des encombrements, des retards et, dans certains cas, amener les personnes à se rendre vers des endroits peu sûrs. Les recherches sur le comportement des foules et les avancées dans les technologies de modélisation de scénarios ont mis en évidence le besoin de stratégies d'évacuation qui s'adaptent mieux aux circonstances et aux différents bâtiments.

Statique

UNILED 2



L'Éclairage De Sécurité statique permet de réaliser deux fonctions réglementaires et obligatoires dans les établissements recevant du public (ERP) :

- **Fonction de balisage** : elle permet de localiser les issues de secours afin de faciliter l'évacuation.

- **Fonction Anti-panique** : elle permet de produire un éclairage minimum afin de faciliter l'intervention des secours. Cette fonction est activée seulement en cas de coupure secteur.

Le déclenchement du mode de fonctionnement «statique» (flux nominal 45 lm) s'effectue lors d'une coupure secteur .

Dynamique

ULTRALED 2-45



L'Éclairage de Sécurité dynamique permet de réaliser la fonction de balisage réglementaire et obligatoires dans les établissements recevant du public (ERP).

Cependant la majorité des évacuations s'effectuent en présence de secteur ou en pleine lumière (de jour ou de nuit).



La fonction « Visibilité+ » se déclenche secteur présent pour identifier plus rapidement les issues de secours les plus proches et réduire les temps d'évacuation.

Cette fonction est aussi disponible sur Planète 2-45 et CrystalWay 45

Adaptatif

Matrix 20m CGLine+



Eaton a mis au point un système d'éclairage de sécurité adaptatif.

Au delà de la fonction dynamique, la fonction adaptative permet d'identifier les voies et issues rendues dangereuses par le sinistre à l'origine de l'évacuation (ex: couloir enfumé ou zone rendue dangereuse par un risque industriel ou chimique).

Le Matrix peut afficher soit des directions fléchées différentes, soit une croix rouge selon les scénarios prédéfinis.

La fonctionnalité «croix rouge» est particulièrement efficace lorsque le confinement est l'option la plus sécurisée (comme lors d'une attaque terroriste par exemple).

Le bloc Matrix est équipé d'une nouvelle fonctionnalité «adaptatif», se déclenchant secteur présent, pour faciliter l'identification des signalisations de balisage des voies et issues d'évacuation en interdisant les zones rendues dangereuses par le sinistre à l'origine de l'évacuation.



Meilleure reconnaissance des issues de secours

En cas d'évacuation, la signalisation des sorties de secours est généralement ignorée par les occupants du bâtiment, qui, la plupart du temps cherchent instinctivement à retrouver l'endroit par lequel ils sont entrés. Ce qui provoque ainsi un agglutinement, des embuscades et retarde l'évacuation.

Il est essentiel d'identifier les issues de secours dans les situations d'urgence qui exigent l'évacuation d'un bâtiment. Cependant, les études prouvent que seulement 38% des personnes prêtent attention aux blocs de secours traditionnels en cas d'évacuation dans un environnement non familier. De plus, la prolifération des marques, de la publicité et des panneaux d'information dans les établissements comme les centres commerciaux et les aéroports peut détourner l'attention des signalisations d'évacuation.



VISIBILITÉ+ Eaton a mis au point la fonction Visibilité+ qui, au-delà des exigences réglementaires permet à l'éclairage de sécurité d'améliorer la visibilité de la signalisation des chemins d'évacuation et issues de secours, secteur présent et en pleine lumière grâce au clignotement du pictogramme d'évacuation.



La reconnaissance des issues de secours est encore plus problématique pour les personnes malentendantes qui peuvent ne pas entendre les instructions vocales ou les alarmes. A l'état de veille, les blocs offrent une excellente visibilité grâce à une uniformité d'éclairage parfaite. En cas d'activation de la fonction «Visibilité Augmentée», les blocs d'évacuation vont flasher ou clignoter, mais sans pour autant descendre en-dessous du seuil d'éclairage minimum demandé les normes Françaises (45lm), ce qui offre une mise en conformité totale.



CrystalWay

Le CrystalWay combine une technologie guide de lumière LED et un contour ultra transparent lui apportant une esthétique discrète. Grâce à une uniformité d'éclairage totale, il s'adapte parfaitement au niveau d'éclairage ambiant et peut être ainsi facilement reconnu en situation d'urgence. Le bloc CrystalWay est livré de base avec les accessoires nécessaires à une pose plafond ou à une pose murale.



ULTRALED 2-45

ULTRALED 2-45 est un BAES qui peut être monté en pose murale ou au plafond. Avec son nouveau système DUAL, la tranche du bloc est équipée d'une bande LED et d'un guide de lumière pour un éclairage parfait et homogénéisé du pictogramme. La nouvelle fonctionnalité Visibilité+ permettant un clignotement est disponible sur les variantes CGLine +.

Comment améliorer la reconnaissance des issues de secours pour une évacuation plus rapide?

Évacuation traditionnelle

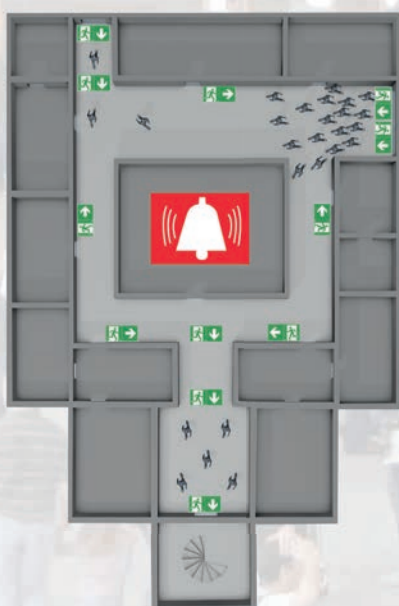

- Les visiteurs ressortent par l'entrée par laquelle ils ont pénétré dans le bâtiment
- Les mouvements de foule et la congestion augmentent le temps d'évacuation
- Les visiteurs vont passer du temps à essayer de localiser une sortie
- Évacuation retardée

Dynamique

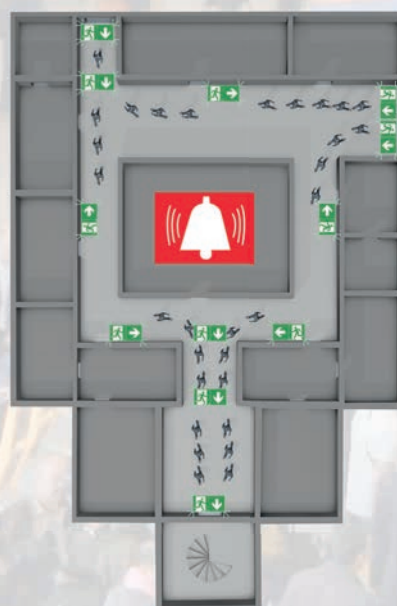

- Permet d'attirer l'attention du public et de les attirer vers les issues de secours les plus proches
- Aide les malentendants
- S'assure que les utilisateurs comprennent l'importance de l'urgence
- Conforme aux normes d'Éclairage de Sécurité

Améliorer le guidage des sorties de secours

La gestion du risque dans les bâtiments commerciaux connaît une évolution rapide. L'environnement de plus en plus urbanisé et complexe, associé à une diversité toujours plus importante des menaces liées à la sécurité, oblige les propriétaires et les gestionnaires d'immeubles à réévaluer la manière dont ils protègent les personnes, les biens et la continuité des activités qui peuvent être mis en danger en cas d'urgence. L'obligation n'est pas seulement légale, elle est aussi morale, financière et impérative pour la notoriété du lieu ou de l'entreprise.

Dans des situations telles que des incendies, des actes de terrorisme, des crimes majeurs, des conditions météorologiques extrêmes et des troubles civils, les occupants de bâtiments doivent pouvoir être alertés et évacués. Le succès d'une évacuation dépend de l'organisation des lieux, des équipements, de la formation du personnel et des infrastructures en place. Toutefois, l'évacuation présente des défis particuliers lorsqu'une partie des

occupants ne connaît pas la disposition des lieux et les procédures, notamment s'ils se trouvent dans des locaux de grandes dimensions, fortement peuplés, à risques ou complexes tels que des gares, des centres commerciaux, des aéroports, des stades, des bâtiments gouvernementaux ou des installations de loisirs.

Les recherches sur le comportement des foules et les avancées dans les technologies de modélisation de scénarios ont mis en évidence le besoin de stratégies d'évacuation qui s'adaptent mieux aux circonstances et aux différents bâtiments.

En s'appuyant sur des décennies d'expertise dans la conception de systèmes de sécurité des personnes et notamment des technologies d'éclairage de sécurité, le système d'évacuation adaptative d'Eaton permet de procéder à des évacuations plus rapides, plus sûres et plus flexibles, en l'associant parallèlement à un système d'alerte sonore/d'alarme vocale pour un guidage plus efficace..

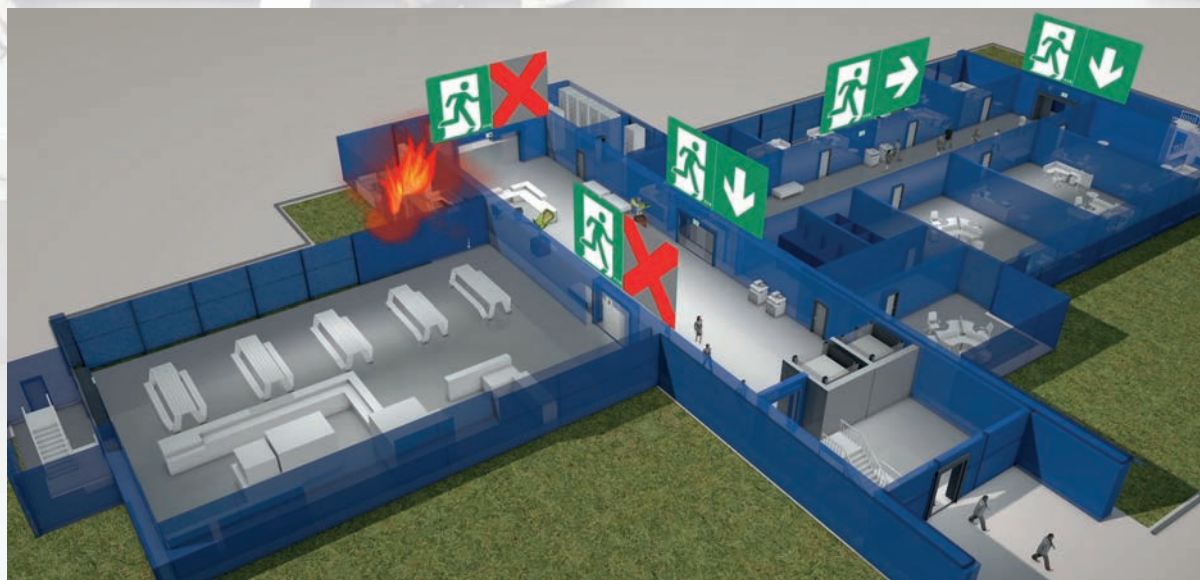

Découvrez notre dernière innovation : le nouveau bloc autonome Matrix CGLine+



Le Matrix CGLine+ indique une direction au moyen d'une flèche dont le sens peut être modifié, dans le but d'améliorer la rapidité et la sécurité des évacuations de sécurité dans les bâtiments.

Le bloc d'évacuation Matrix CGLine+ affiche une flèche qui peut être orientée dans l'une des quatre directions possibles. La possibilité de faire clignoter la flèche, augmente son impact visuel et aide à mieux être identifiée par les personnes qui souffrent de déficience auditive. Il peut également afficher une croix rouge pour indiquer qu'une voie d'évacuation donnée est fermée, bloquée ou dangereuse. Cela fait de lui un puissant outil quand les mesures de confinement sont les options les plus sécurisées. En cas d'alerte, il ne dirigera pas les occupants vers la sortie mais permettra de les garder en lieu sûr.

Comment le bloc d'évacuation Matrix CGLine+ est-il activé pour indiquer la sortie de secours la plus sûre ?

En mode normal, le bloc d'évacuation Matrix CGLine+ fonctionne exactement comme un bloc d'évacuation standard, avec toute la conformité réglementaire requise

En mode adaptatif, il est capable d'indiquer une ou plusieurs directions différentes, en fonction d'une série de scénarios préprogrammés.

Cette fonctionnalité peut être activée manuellement à partir d'une salle de contrôle de vidéosurveillance par exemple ou déclenchée automatiquement par des périphériques spécifiques tels que des détecteurs de fumée ou des déclencheurs manuels

Comment le système d'évacuation adaptative est-il installé et entretenu ?

La facilité d'installation est toujours un facteur clé lors de la conception du bâtiment et le système de bloc d'évacuation adaptatif n'échappe pas à cette règle. Il est installé de la même manière qu'un système classique, mais avec des entrées supplémentaires et une alimentation de secours.

Le fonctionnement du système repose sur une programmation de cause à effet sophistiquée, qui ne doit être effectuée que par un spécialiste dûment formé.

La maintenance du système est facilitée par une fonction de test automatique, qui exécute des contrôles continus et envoie des alertes lorsqu'une défaillance est détectée. Cela permet de gérer au mieux les opérations de maintenance mais aussi de réduire les délais, les coûts et les inconvénients liés à la réalisation régulière de contrôles manuels.

Customisation

Le sur-mesure pour vos réalisations

Pour s'intégrer pleinement dans un projet, il faut savoir se fondre dans l'univers d'un créateur tout en s'adaptant aux exigences architecturales particulières. Eaton a créé une gamme d'accessoires sur-mesure pour faire écho à la diversité de vos talents et aux goûts de vos clients, sans altérer les caractéristiques certifiées de ses produits:

- Blocs autonomes et luminaires de couleur
- Cadres d'encastrement de couleur
- Systèmes d'encastrement ou d'intégration spécifiques
- Pictogrammes adaptés

Nous nous tenons à votre écoute pour définir avec vous tout besoin d'accessoires et finitions personnalisées.

www.cooperfrance.com

0 820 867 867 Service 0,12 € / min
* prix appel

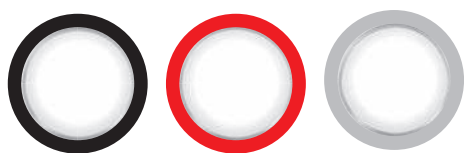

Retrouvez les références personnalisées
 page 220 : CrystalWay
 page 222 : Ultraled 2, Planète 2

3.1

Blocs Autonomes d'Éclairage de Sécurité

Présentation de la gamme

Tests réglementaires automatisés : une offre 100% SATI



Type d'établissements



Toute taille d'installation

Établissements :

ERP, ERT, locaux tertiaires, locaux à sommeil, locaux ATEX, bâtiments à usage d'habitation, locaux de grande hauteur, locaux de prestige

Type d'établissements



Installation de taille moyenne

Établissements :

ERP, ERT, locaux tertiaires, bâtiments à usage d'habitation, locaux de grande hauteur

Type d'établissements



Installation de petite taille

Établissements :

ERP, ERT, locaux tertiaires, bâtiments à usage d'habitation,

Environnement



Certifiés NF ENVIRONNEMENT

Blocs éco conçus de Haute Qualité Environnementale

Environnement



Certifiés NF ENVIRONNEMENT

Blocs éco conçus

Environnement



Certifiés NF ENVIRONNEMENT

Blocs éco conçus

Consommation



Très Haute Performance Énergétique :

- bloc d'évacuation : 0.5 W
- bloc d'ambiance : 1.1 W

Consommation



Basse consommation :

- bloc d'évacuation : 0.65 W
- bloc d'ambiance 400 lms : 0.6 W

Consommation



Consommation réduite :

- bloc d'évacuation : 1.45 W
- bloc d'ambiance 400 lms : 1.9 W

Installation

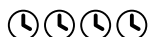

Installation express

Patère pour fixation instinctive, bornes sans vis, blocs d'évacuation livrés avec étiquettes de balisage configurables non collées

Entrées de câbles souples

Installation



Installation express

Système DUAL Pose murale et plafond sans accessoire

Patère translucide en nid d'abeille pour fixation instinctive, bornes sans vis, niveau à bulle, entrée de câble bi-matière

Entrées de câbles souples

Installation



Reprise instinctive de l'entraxe de fixation des gammes précédentes STD et UNILED.

Bornes sans vis, blocs d'évacuation livrés avec étiquettes de balisage à coller

Maintenance



Possibilité de supervision et de centralisation des résultats des tests (Protocole ADR et CGLine+)

Exécution automatique des tests : technologie SATI

Zéro relampage : 100 % de la gamme à LEDs

Longue durée de vie : 10 ans

Garantie 4 + 6 ans

Maintenance



Exécution automatique des tests : technologie SATI

Zéro relampage : 100 % de la gamme à LEDs

Garantie 4 ans

Maintenance



Exécution automatique des tests : technologie SATI

Blocs d'évacuation et d'ambiance à LEDs.

Garantie 2 ans

Exploitation des coûts maîtrisés

3







Économie énergétique

PLANÈTE 2 **BBC** **HQE**
ULTRALED 2 **BBC**

Consommation unitaire d'un bloc d'évacuation Planète 2-45 : 0.65 W

Consommation unitaire d'un bloc d'évacuation Ultraled 2-45 : 0.65 W

Économie de maintenance

	Remplacement de lampe	Remplacement de batterie	Tests réglementaires	Contrôle annuel
 Planète 2 CrystalWay	Aucun	 Aucun durée de vie 10 ans Garantie 4+6	 Automatiques Relevé des tests sur PC, centrale de gestion ou tablette	Obligatoire
 Ultraled 2	Aucun	Estimation durée de vie 6 ans	 Automatiques Vérification mensuelle de chaque bloc	Obligatoire
 Uniled 2	Aucun	Estimation durée de vie 4 ans	 Automatiques Vérification mensuelle de chaque bloc	Obligatoire

Installation simplifiée

Nouveau système DUAL



Le système breveté DUAL permet 2 positionnements possibles du cadre lumineux sur le boîtier pour un montage mural et plafond sans accessoire supplémentaire

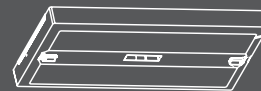
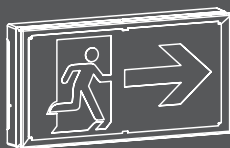

Blocs PLANÈTE 2 / CRYSTALWAY

- Gamme 100% LEDs
- Blocs autonomes SATI (tests automatiques) et adressables (possibilité de supervision)
- Blocs Autonomes de Haute Qualité Environnementale
- Très Haute Performance Énergétique
- Zéro relampage
- Longue durée de vie : 10 ans. Garantie 4 ans (bloc complet) + Garantie 6 ans dégressive (batteries)
- Installation express
- Solutions pour l'évacuation des personnes à mobilité réduite



Évacuation

Anti-Panique

Blocs Grandes Puissances

Habitation & bi-fonction

	Évacuation Adaptive		Évacuation Esthétique		Évacuation Débrochable / Évacuation Étanche		Anti-Panique Esthétique		Anti-Panique Débrochable / Anti-Panique Étanche		Bloc à phares + version Étanche		Projecteurs à LEDs		Bloc locaux à sommeil		Bloc Habitation	
Page(s)	116	117	118	120	122-123	119	121	124-125	129	127	130	132						
Code(s)	LUM17200DA LUM17201DA	LUM17102 LUM17104	LUM17220	LUM17250	LUM17214 LUM17215	LUM17240 LUM17244	LUM17251	LUM17243 LUM17247	LUM17110 LUM17111	selon version	LUM17101 LUM17152	LUM17106						
Produit	Matrix CGLine+	CrystalWay 45 CrystalWay 45 XL	Planete 2-45 SPOT	Planète 2-45 Tube	Planète 2-45 / Planète 2-45 ES	Planète 2-200/400 SPOT ADR CGL+	Planète 2-400 Tube	Planète 2-400 / Planète 2-400 ES	Planète 2000 & Planète 2000 ES	BeamTech CGLine+	Planète JOUR II	CrystalWay 8						
Flux (lms)	45	45	45	70	45	200/400	360	400	2000	500 / 1000 / 2000	45 et 8	8						
Secours (heure)	1	1	1	1	1	1	1	1	1	1	1 et 5	5						
IP	42/65	42	43	66/68	43/66	65	66/68	42/66	42/65	65	43/66	42						
IK	7	4	4	10	7/8	5	10	7/8	7	7	8	4						
Lampe veille / secours	LED	LED	LED	LED	LED	LED	LED	LED	LED	LED	LED	LED						
Conso (w)	6,6	0,45 / 0,7 (en 50 cd)	0,6	0,6	0,6	0,5	0,6	0,6	4,5	4,5	0,98	0,45 (en 50 cd)						
			✓		✓	✓		✓			✓							
Fonction Visibilité+		✓	✓		✓													

Pour chaque produit, retrouvez, sous les tableaux de références, une sélection des principaux accessoires associés

Customisation

pages 220

Couleur



Pictogramme



Blocs ULTRALED 2

- Gamme 100% LEDs
- Blocs autonomes SATI pour usages courants
- Tests Automatiques (SATI)
- Basse Consommation, Zéro relampage, Installation express
- Solutions pour l'évacuation des personnes à mobilité réduite
- Garantie 4 ans



Évacuation

Anti-Panique

Blocs Grandes Puissances

Habitation & bi-fonction

Évacuation Débrochable Évacuation Étanche		Anti-Panique Débrochable Anti-Panique Étanche		Bloc à phares + version étanche Projecteurs à LEDs		Bloc Habitation Bloc Habitation Étanche Bloc locaux à sommeil	
136-137	138	140-141	139	143	142	146-147	144
LUM16125 LUM16105	LUM16120	LUM16143 LUM16147	LUM16140 LUM16144	LUM16030 LUM16032	selon version	LUM16151 LUM16104	LUM16101 LUM16152
Ultraled 2-45 / Ultraled 2-45 ES	Ultraled 2-45 SPOT	Ultraled 2-400 / Ultraled 2-400 ES	Ultraled 2-200/400 SPOT	Ultraled 2000 & Ultraled 2000 ES	BeamTech SATI	Ultraled 2-8 / Ultraled 2-8 ES	Ultraled JOUR II
45	45	400	200/400	2000	500 / 1000 / 2000	8	45 et 8
1	1	1	1	1	1	5	1 et 5
43/66	43	42/66	65	42/65	65	43/66	43/66
7/8	4	7/8	5	7	7	7/8	8
LED	LED	LED	LED	LED	LED	LED	LED
1,2	0,6	0,6	0,5	6		0,6	0,98
✓		✓				✓	✓
✓	✓						

Blocs UNILED 2

- Gamme 100% LEDs
- Blocs autonomes SATI pour petits établissements
- Tests Automatiques (SATI)
- Garantie 2 ans



Évacuation Anti-Panique Habitation

Évacuation Débrochable Évacuation Étanche	Anti-Panique Débrochable Anti-Panique Étanche	Bloc Habitation
150-151	152	153
LUM16179 LUM16178	LUM10763 LUM10767	LUM10244 LUM10246
Uniled 2-45 / 2-45 ES	Uniled 2-400 / 2-400 ES	STD 2-8 / 2-8 ES
45	360	8
1	1	5
42/65	42/65	42/65
7/10	7/10	7/10
LED	LED	LED
1,45	1,9	2
✓	✓	

Accessoires

Cadre d'encastrement



Grille de protection



Évacuation ATEX

page 128



Blocs Autonomes portables d'intervention

pages 154 et 155



3.1.1 Blocs Autonomes d'Éclairage de Sécurité

Système adressable CGLine+

3



SSI SYSTEMES - 129 rue Méridienne BP 1098 - 76174 ROUEN CEDEX 1 - Tél. 02 35 03 04 50 - <http://www.ssi-systemes.fr>

CGLine+ La gestion des blocs autonomes en toute tranquillité



Le système CGLine+ s'adapte à tout type d'application et toute taille d'installation. Pour les petits bâtiments, un Web Serveur intégré offre une possibilité de supervision simple et rapide. Les installations de plus grande taille pourront être supervisées grâce au logiciel CG Vision, capable de gérer plus de 25 000 blocs autonomes.

La fonction « plans embarqués » permet de télécharger dans le système les plans de chaque bâtiment, et offre une représentation graphique de l'emplacement réel de chaque bloc autonome.

Chaque bloc dispose d'une adresse unique attribuée en usine (ID Number) permettant de s'affranchir de l'adressage manuel, qui reste néanmoins toujours réalisable par liaison infrarouge grâce au boîtier de programmation BIP. La mise en service est ainsi optimisée, tandis que les coûts de maintenance sont réduits grâce aux tests réalisés en automatique.

Le système CGLine+ émet une alerte et identifie l'emplacement du bloc nécessitant une intervention dès qu'un défaut est détecté. De plus, tous les événements et les tests sont automatiquement enregistrés dans le registre de sécurité où sont sauvegardés l'historique et la configuration du système. Ainsi, en plus d'être doté d'une surveillance fiable et efficace, votre système d'éclairage de sécurité est totalement conforme à la réglementation.

Le système CGLine+ est simple d'utilisation et vous aide à remplir vos obligations réglementaires de sécurité liées à l'exploitation de votre bâtiment.



Le saviez-vous ?

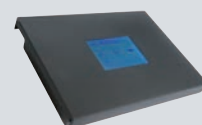

Cas de rénovation ou extension d'installation existante adressable (protocole ADR) :

L'ensemble de nos blocs autonomes adressables embarque désormais 2 protocoles de communication (ADR et CGLine+).

Sur une installation ADR, les BAES fonctionneront automatiquement en mode ADR.

Ceci permet une rétrocompatibilité de ces nouveaux BAES avec les installations ADR existantes : ADR1024 et ADR511@net*

* Compatible ADR511@net version L46F. Pour toutes versions antérieures de soft ou de centrale, nous consulter.

Protéger la vie et la santé des personnes

L'éclairage de sécurité doit être complètement fonctionnel pour assurer une protection des personnes en cas de coupure de l'éclairage normal.

Même si un seul bloc autonome d'éclairage de sécurité est défaillant, selon sa localisation, le risque d'accident peut être important (ex : cage d'escalier). Pour cette raison la réglementation exige que l'éclairage de sécurité soit entretenu et testé périodiquement. Par exemple, l'aptitude des blocs autonomes à commuter en secours (test fonctionnel) doit être testée une fois par mois.

Blocs d'éclairage de sécurité sans fonction de test automatique (Technologie STANDARD)

Les tests sont réalisés manuellement en débroschant chaque bloc autonome, ou en coupant l'alimentation secteur si l'exploitation du bâtiment le permet. Les résultats de tests sont ensuite reportés manuellement dans le registre de sécurité. En outre, un test d'autonomie (1h) doit être réalisé deux fois par an au minimum, afin de vérifier que la capacité des batteries est conforme à la durée assignée. Toutes les données consignées dans le registre de sécurité doivent être conservées. Si le nombre de blocs autonomes d'éclairage de sécurité est important, le processus de tests manuels est extrêmement fastidieux et entraîne ainsi des coûts non négligeables.

Exploitation simplifiée grâce à l'automatisation des tests (Technologie SATI)

Tous les blocs autonomes ADR CGLine+ d'Eaton sont équipés de la fonction de tests automatiques (SATI). Un microprocesseur surveille et contrôle automatiquement toutes les fonctions réglementaires des appareils. Les tests obligatoires (fonctionnel et d'autonomie) sont réalisés automatiquement. Les résultats de tests s'affichent localement sur le bloc par une LED d'état. Une ronde technique permet de s'assurer du bon fonctionnement de l'installation. Les résultats doivent être enregistrés manuellement et conservés dans le registre de sécurité.



Bloc autonome CrystalWay, élu produit d'éclairage de sécurité de l'année 2016 (Lux Awards 2016)



Gestion centralisée pour un meilleur contrôle de l'installation

La centrale de gestion CGLine+ déclenche les tests, affiche les résultats de manière centralisée et les conserve dans un registre de sécurité informatique. Ce registre informatique peut être facilement affiché et imprimé à la demande. Cette fonction permet à l'exploitant de prouver que l'ensemble des tests réglementaires obligatoires est réalisé. Ce processus assure la sécurité opérationnelle du bâtiment et libère le responsable de ses obligations réglementaires.



La sécurité en toute simplicité !

Le système CGLine+ a été conçu pour rendre l'exploitation et la maintenance de l'éclairage de sécurité plus sûres et pratiques.

Jusqu'à 800 blocs autonomes gérés

Chaque centrale de gestion Web-Controller CGLine+ peut gérer jusqu'à 800 blocs autonomes CGLine+ (4 lignes de 200 blocs ou 2 lignes de 400 blocs). Limitant ainsi l'investissement pour les grands projets.



Web-Controller CGLine+

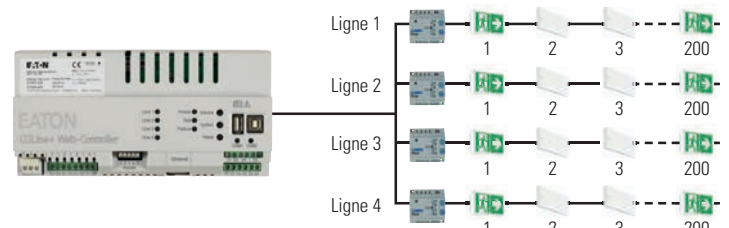

Installation typique max. 4 lignes de 200 blocs autonomes chacune (ci-dessus) ou 2 lignes de 400 blocs chacune (ci-dessous).



Identification des blocs CGLine+

Le système CGLine+ offre deux possibilités d'identification des blocs sur l'installation.

Utilisation de l'adresse unique (ID Number)

Chaque bloc dispose d'une adresse unique (ID Number) attribuée en usine.

Chaque appareil est livré avec plusieurs autocollants portant l'ID Number.

Lors de la phase d'installation le monteur reporte un autocollant sur le plan de l'installation ou sur la liste des blocs installés.

Le logiciel CGLine+ PC Software permet d'affecter à chaque adresse (ID Number) un libellé correspondant à la localisation géographique (ex. : bloc escalier Nord).

Utilisation d'une adresse d'exploitation

Dans certaines configurations de bâtiments, le classement des blocs par zone peut simplifier l'exploitation du système (ex. : affectation d'une zone à un bâtiment ou un étage).

CGLine+ permet d'affecter à chaque bloc une adresse d'exploitation composée d'un numéro de zone et d'un numéro de bloc sur la zone :

- Configuration 400 blocs par ligne : 4 à 16 Zones de 100 à 25 Blocs
- Configuration 200 blocs par ligne : 2 à 8 Zones de 100 à 25 Blocs

L'attribution de l'adresse d'exploitation (N° de Zone et N° de Bloc), peut se faire de deux façons :

- Localement sur chaque bloc à l'aide de la télécommande infrarouge (BIP)
- En centralisé avec le logiciel CGLine+ PC Software (attribution d'une adresse d'exploitation à chaque ID Number)

Le logiciel CGLine+ PC Software permet d'affecter à chaque adresse d'exploitation un libellé (20 caractères) correspondant à la localisation géographique (ex bloc escalier Nord).

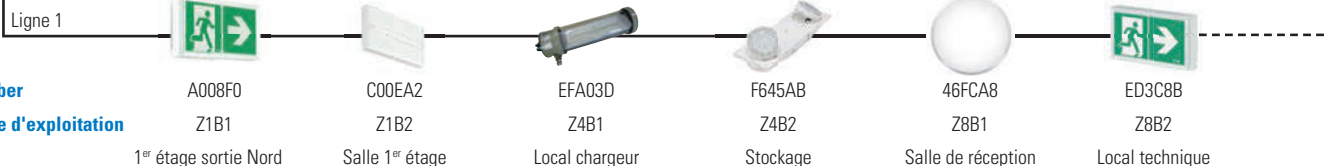
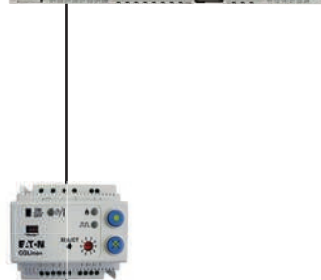

ou



Une sécurité accessible partout

Un Web Serveur est intégré dans chaque centrale de gestion. Il offre une possibilité de supervision à distance. Il permet de visualiser, contrôler et surveiller tous les blocs autonomes CGLine+ raccordés. Le Web Serveur est accessible depuis tout PC doté d'une connexion IP et d'un navigateur Web, sans l'aide ou l'ajout d'un logiciel spécifique. Il procure une vue globale des blocs en défaut, indépendamment du lieu où se trouve le personnel de maintenance.

Les défauts sont clairement identifiés, permettant ainsi de mettre en place les actions correctives adéquates. De plus il est possible de contrôler à distance la réalisation des opérations de maintenance. Cela facilite la tâche de l'exploitant, qui peut ainsi remplir plus aisément ses obligations réglementaires et avoir une meilleure visibilité du niveau de sécurité de son installation.

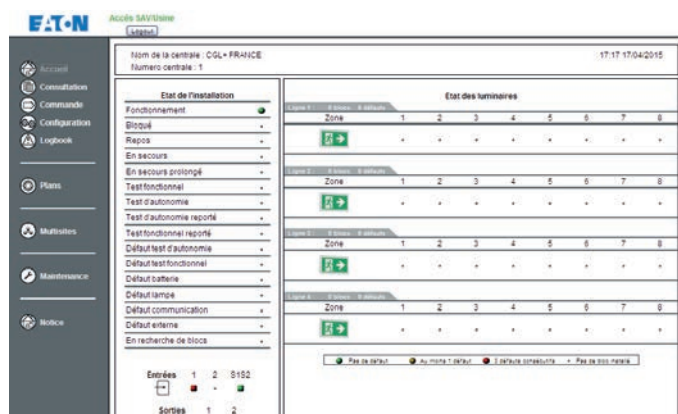
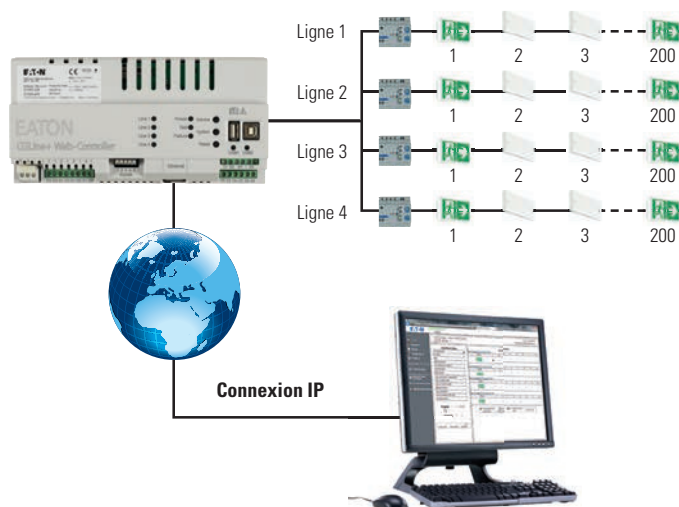

Présentation des zones sur la première page dans une vue de navigateur

Garder une vue d'ensemble

Le système CGLine+ permet d'attribuer à chaque appareil une adresse d'exploitation composée d'un N° de Zone et d'un N° de Bloc. Cette fonction permet un découpage géographique de l'installation (ex. : un étage, un hall ou une pièce), simplifiant ainsi l'exploitation.

Configurations possibles:

- 2 à 8 zones max. par ligne pour 4 lignes utilisées
- 4 à 16 zones max. par ligne pour 2 lignes utilisées

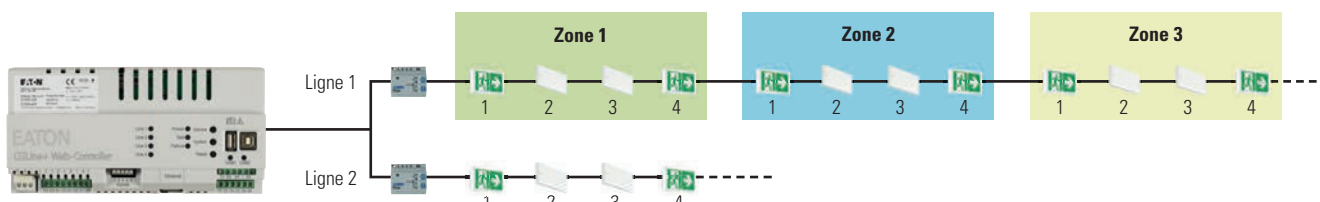

Tests réalisés en automatique pour une sécurité maximale

La date, l'heure, et la fréquence des différents tests réglementaires (fonctionnel et d'autonomie) peuvent être configurés à la minute près selon les contraintes d'exploitation de l'établissement (ex.: en dehors des heures d'ouverture au public). De ce fait, le système d'éclairage de sécurité est 100% opérationnel durant la période d'activité du bâtiment. Concernant les bâtiments sans horaire de fermeture (ex. : hôpital), le système CGLine+ permet de décaler les tests d'autonomie sur les appareils consécutifs. Pour ce faire, les tests peuvent être configurés sur 8 groupes prédéfinis et indépendants. De ce fait, le niveau de sécurité de l'installation est renforcé. La photo ci-dessous représente les blocs autonomes d'un étage répartis sur deux groupes de test. L'intervalle entre les tests de chaque groupe est configurable.

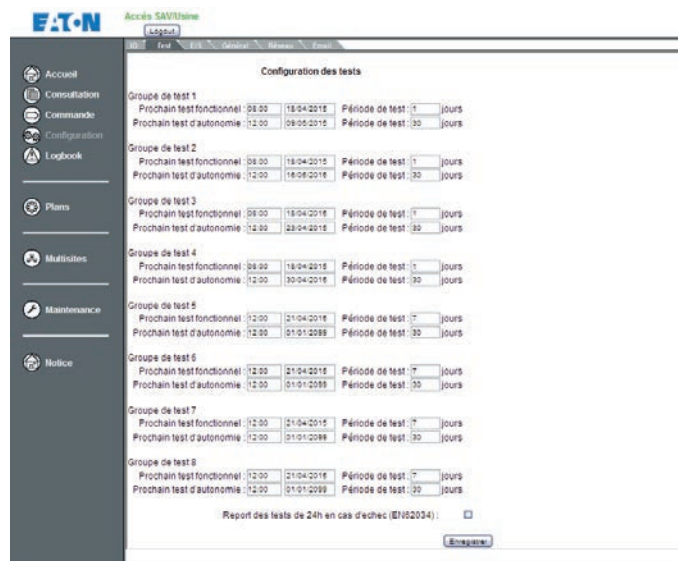
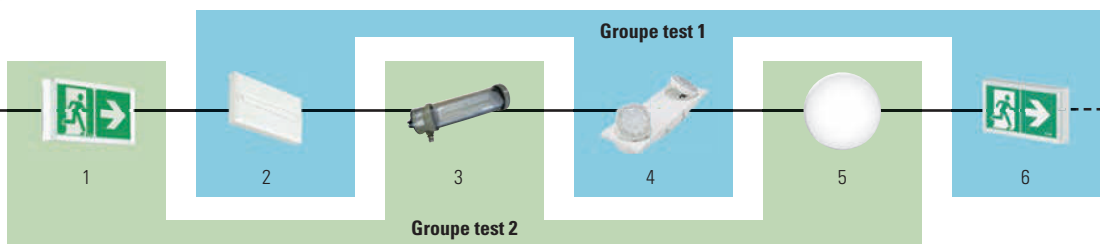

Avantages des groupes de test : la programmation peut se faire à la minute près. Il est possible de configurer jusqu'à huit groupes de test, afin de garantir la disponibilité d'un maximum de blocs sur l'installation après un test.

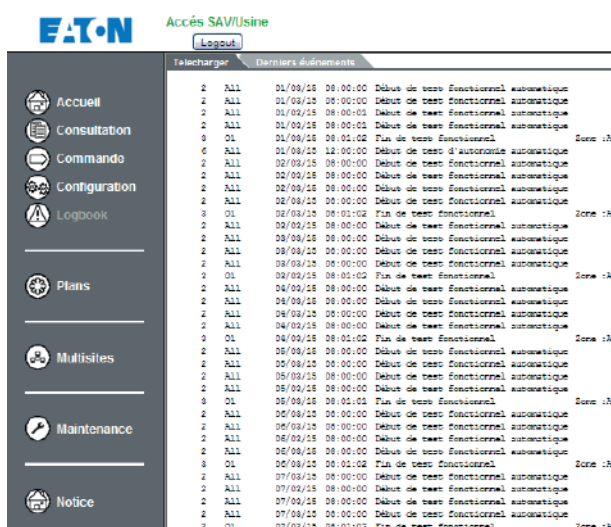

Le journal est disponible à tout moment à l'aide d'un navigateur Web. Les données sont stockées pendant au moins quatre ans dans le respect des normes.

Plus d'enregistrement manuel des résultats grâce au registre de sécurité informatique

Tous les résultats des tests sont conservés dans un registre de sécurité informatique pendant au moins quatre ans. Les données peuvent être consultées directement depuis un navigateur Web. Le registre de sécurité informatique peut être téléchargé (format TXT ou DAT) depuis le Web Serveur de la centrale de gestion. Le fichier au format DAT peut ensuite être stocké et transféré sur une clé USB ou une carte mémoire.

Le logiciel de programmation CGLine+ PC Software permet de lire le registre au format DAT, pour une analyse simple et rapide des résultats de tests.

Ainsi ce fichier informatique simplifie l'obligation réglementaire de tenue de registre de sécurité pour l'exploitant et supprime la nécessité d'enregistrements manuels fastidieux.

3.1.1 Blocs Autonomes d'Éclairage de Sécurité

Système adressable CGLine+

Alerte automatique par e-mail en cas de défaut

La fonction d'envoi d'e-mails permet d'alerter jusqu'à 10 destinataires de la présence de défauts à la suite d'un test automatique (exemple : bloc en défaut à la suite d'un test fonctionnel).

Le but de cette fonction est d'informer au plus vite les personnes responsables de la sécurité du bâtiment même si elles ne sont pas connectées au système.

Les adresses email des destinataires peuvent être ordonnées en deux groupes hiérarchiques. Cela permet de s'assurer qu'en cas d'absence imprévue de l'un des destinataires du premier groupe, d'autres personnes soient aussi informées.

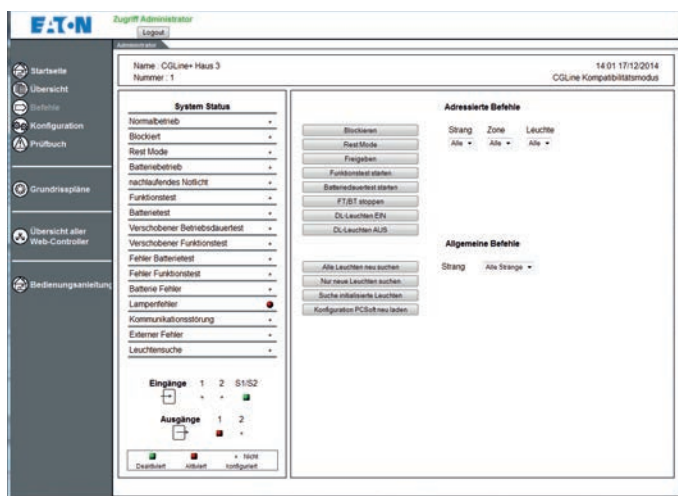
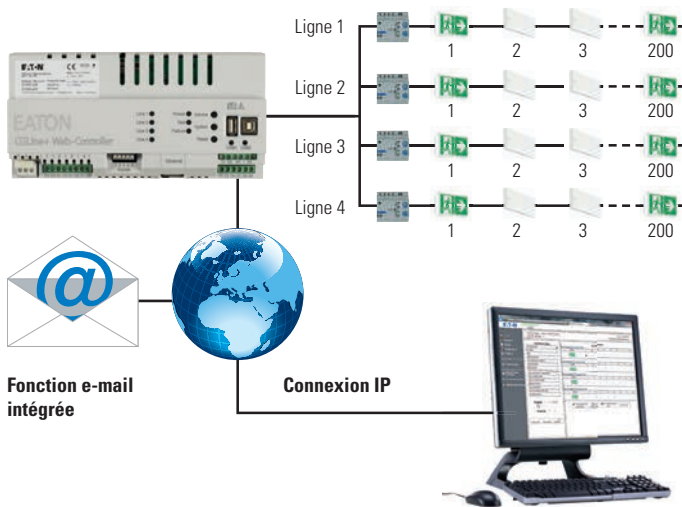

Commandes manuelles

L'interface du Web Serveur permet de :

- Réaliser une fonction de mise au repos
- Démarrer/Stopper manuellement les tests fonctionnels et d'autonomie

Ces fonctions peuvent être activées sur tous les blocs de l'installation, pour une ligne définie, pour une zone particulière, ou individuellement pour chaque bloc.

Cette écran offre une vue d'ensemble de l'état de l'installation, défauts et positions des contacts d'entrées et de sorties.

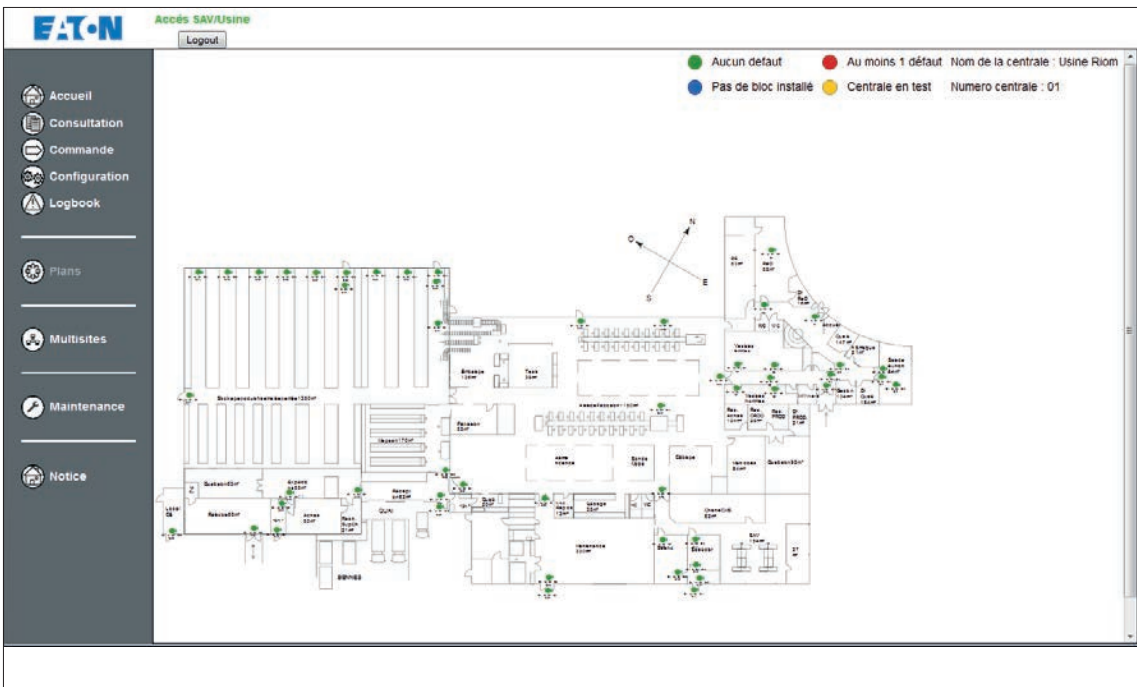

Faciliter l'exploitation des installations complexes

La fonction Plans embarqués offre de nouvelles possibilités. Elle permet de charger dans la centrale de gestion les plans du bâtiment et d'afficher le statut des blocs autonomes installés dans la zone géographique concernée. Possibilité de charger jusqu'à 30 plans différents par centrale de gestion CGLine+. Les blocs sont identifiés par des points de couleur indiquant leur statut. Pour plus d'informations sur un bloc en particulier, il suffit de le pointer avec la souris.

Cette fonction permet de mieux situer les appareils dans le bâtiment afin d'organiser plus efficacement les actions correctives de maintenance.



Le saviez-vous ?

Vidéos CGLine+ disponibles à l'adresse suivante :

<http://videos.eaton.com/category/videos/emergency-lighting>

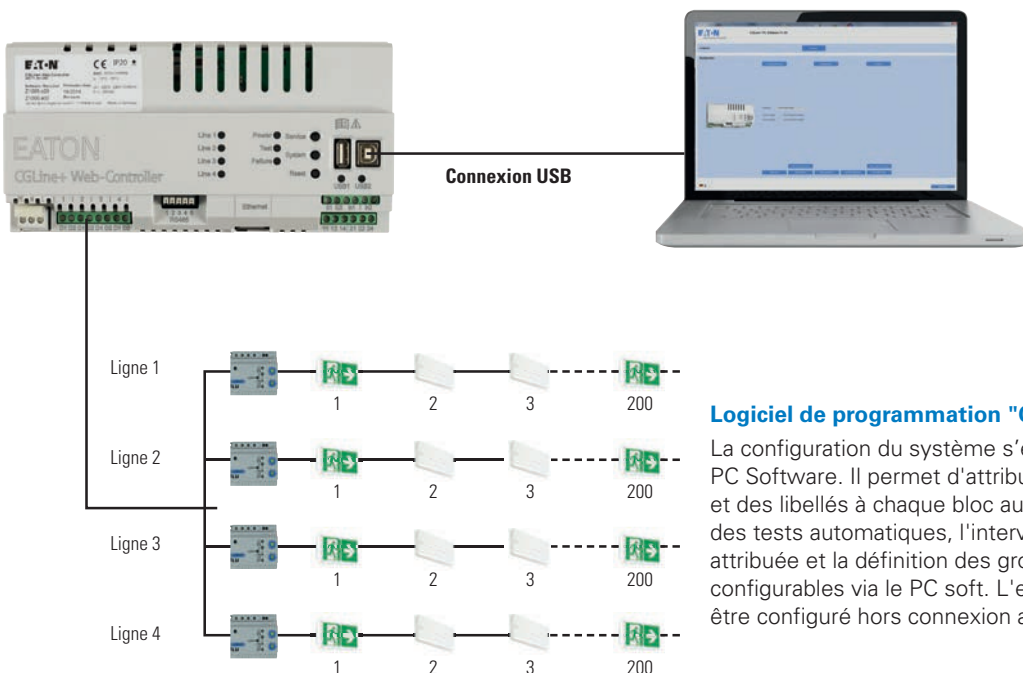
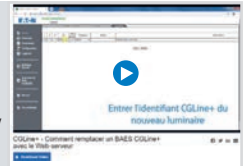

Logiciel de programmation "CGLine+ PC Software"

La configuration du système s'effectue grâce au logiciel CGLine+ PC Software. Il permet d'attribuer des adresses d'exploitation et des libellés à chaque bloc autonome. La date et l'heure des tests automatiques, l'intervalle entre chaque test, la zone attribuée et la définition des groupes de test sont également configurables via le PC soft. L'ensemble du système peut être configuré hors connexion au réseau informatique.

3.1.1 Blocs Autonomes d'Éclairage de Sécurité

Système adressable CGLine+

Le Bus de communication CGLine+

La communication entre les blocs et la centrale Web-Controller s'effectue via le bus CGLine+. Ce bus réutilise les câbles de la ligne de télécommande classique (pas de câblage supplémentaire). La topologie du bus est libre, utilisation de câbles d'une section de 1,5 mm².

En cas de perte de communication avec la centrale de gestion (ex. : câble coupé), les blocs continueront à réaliser leurs tests en automatique (fonctionnement en mode SATI). Les résultats des tests seront affichés sur la LED d'état de chaque appareil.

Longueur de câble d'une ligne

Section de câble	Longueur ligne max	Filerie totale
1.5 mm ²	800 m	2000 m

Données électriques par ligne

Tension d'alimentation	Chute de tension max. autorisée	Courant
25 Vcc	14 V	400 mA

Présentation du Web-Controller CGLine+

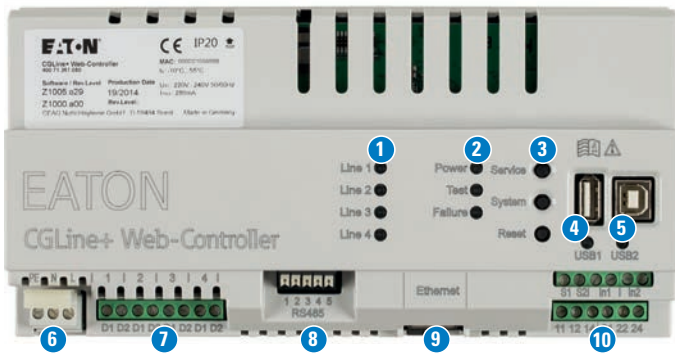

1 Voyants LED pour les lignes 1 à 4 : Signalent l'envoi ou la réception de données entre la centrale de gestion et les blocs autonomes CGLine+.

- LED Verte = réception de données par la centrale de gestion CGLine+
- LED jaune = envoi de données aux blocs autonomes

2 LED de marche/arrêt : La LED verte s'allume dès la mise sous tension (230 Vac).

LED de test :

- Clignotement vert rapide si au moins 1 bloc est en test
- LED défaut de synthèse :**
- La LED rouge s'allume si au moins 1 bloc est en défaut, par exemple en cas de défaut batterie.

3 Bouton :

- Service = fonctions test et recherche bloc
- System = connexion via port USB2
- Reset = réinitialisation de l'appareil

4 Port USB1 (hôte), pour connexion d'une clé USB

5 Port USB2 (appareil), pour connexion à un PC

6 Terre/N/P 230 V 50/60 Hz

7 Connexions des 4 lignes de télécommande CGLine+

8 RS485 : non activée

9 LAN (RJ45) avec LED d'état

- jaune = connecté (liaison)
- vert = transfert de données

10 Entrées et sorties paramétrables :

- S1/S2 = non activé
- In1, In2 = 2 x contacts secs d'entrée
- 11, 12, 14 / 21, 22, 24 = 2 x contacts secs sorties

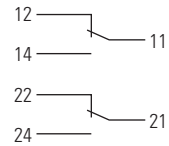

Architecture du système CGLine+

Centrale de gestion Web-Controller CGLine+ :
Stockage de la configuration et du registre de sécurité

Fonction e-mail intégrée

Connexion IP

Clé USB :
Pour analyser le registre de sécurité sur PC

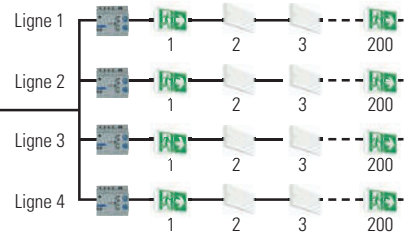

Supervision jusqu'à 800 blocs autonomes
(4 lignes de 200 blocs ou 2 lignes de 400 blocs).

Accès au Web Serveur par un PC connecté au réseau ou par une connexion sans fil locale (uniquement avec les centrales équipées de cette option)

CGLine+ PC software :
Pour programmation et configuration du système CGLine+

Imprimante : Édition du registre de sécurité

CGLine+ Web-Controllers

Centrale de gestion CGLine+

Centrale de gestion CGLine+ avec web serveur intégré



Documentation téléchargeable

Cliquez-ici pour accéder à la fiche produit, notice, certification, brochure >



Côtes d'encombrement en mm

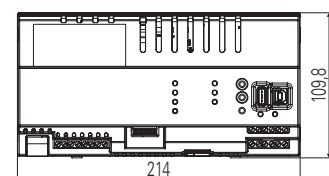
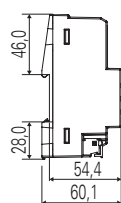

CGLine+ Web-Controller connection box



Côtes d'encombrement en mm

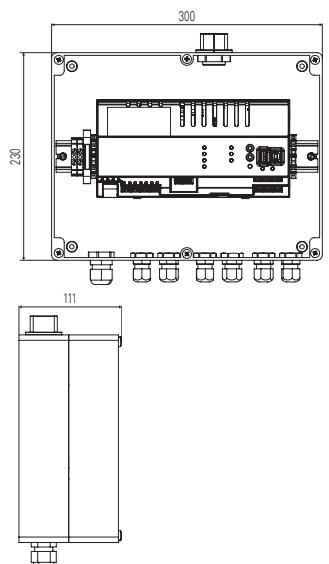

Les points forts

- Gestion jusqu'à 800 blocs autonomes répartis sur 4 lignes maximum
- Le Web Serveur intégré permet la supervision à distance via un réseau LAN
- Adresse unique des appareils : ID Number attribué en usine à chaque bloc autonome
- Fonction de recherche automatique des blocs installés ne nécessitant pas d'attribution d'adressage manuel
- Possibilité d'adressage des blocs autonomes par liaison infrarouge grâce au boîtier de programmation infrarouge BIP (LUM10320)
- Attribution de libellés correspondant à la localisation des blocs autonomes, 20 caractères maximum par appareil
- Classification des blocs sur 2 à 16 zones par ligne
- Réalisation des tests réglementaires en automatique (test fonctionnel et test d'autonomie)
- Possibilité de définir jusqu'à 8 groupes de tests
- Sauvegarde automatique du registre de sécurité informatique pendant 4 ans
- Service d'envoi automatique d'e-mail en cas de défaut. Jusqu'à 10 adresses électroniques réparties en 2 groupes hiérarchiques
- Accès protégé par mots de passe hiérarchisés (niveaux administrateur et utilisateur)
- Visualisation des blocs sur les plans du bâtiment (30 plans max. par centrale)
- Analyse du registre de sécurité via le logiciel de programmation "CGLine+ PC Software"

Dimensions	214 x 109.8 x 60.1 mm
Boîtier	Pour rail DIN 12 modules
Alimentation	230V AC, 50/60 Hz
Consommation	< 4W en veille, < 21W à pleine charge
Raccordement	max. 2.5 mm ²
Température ambiante admissible	0 °C à 35 °C
Température de stockage	-20°C à 70°C
Degré de protection	IP20 (Web-Controller 40071361055) IP54 (Web-Controller connection box 40071361184)

Codes commandes

Produit	Référence	Description
CGLine+ Web-Controller	40071361055	Pour installation sur rails DIN
CGLine+ Web-Controller connection box	40071361184	CGLine+ Web-Controller Boîtier pour montage mural IP 54

Accessoires

Produit	Référence	Description
CGLine+ PC Software	40071361178	CD-ROM, logiciel de configuration du système
Télécommande TL CGLine+	LUM10319	Boîtier de télécommande électronique 400 blocs pour blocs utilisés en CGLine+ uniquement
BIP	LUM10320	Boîtier infrarouge de programmation ADR CGLine+

LUM10320



LUM10319



Le saviez-vous ?

Le système adressable CGLine+ permet de gérer jusqu'à 4 lignes de BAES, offrant ainsi une flexibilité de zonage et de répartition des blocs sur l'installation.

Conformément au règlement de sécurité, il faudra ainsi prévoir de raccorder chaque ligne à une télécommande TL CGLine+ (LUM10319)*.

* Plus d'informations sur les télécommandes page 210

3.1.1 Blocs Autonomes d'Éclairage de Sécurité

Système adressable CGLine+

Le Bus de communication CGLine+

La communication de toutes les données et commandes s'effectue à l'aide du bus CGLine + installé dans un emplacement libre à l'aide d'un câble non blindé à deux fils. En cas de rupture éventuelle du câble du bus, la fonction de test intégrée supplémentaire de chaque luminaire CGLine + permet que les tests requis soient effectués automatiquement, et leur état affiché sur le luminaire. La section requise du câble de bus dépend de la longueur du fil.

Longueur de câble d'une ligne

Section de câble	Longueur ligne max	Filerie totale
0.5 mm ² *	260 m	660 m
1.0 mm ²	520 m	1.320 m
1.5 mm ²	800 m	2.000 m

* e.g. J-Y(ST)Y 2x2x0,8

Données électriques par ligne

Tension d'alimentation	Chute de tension max. autorisée	Courant
25 V DC	6 V	400 mA

Présentation du Web Compact Controller



1. Indicateur LED d'état pour l'installation EL :

- Vert = OK
- Vert clignotant = Au moins un luminaire effectue un test de fonctionnement ou un test de durée
- Rouge : Echec / incident

2. TFT écran LCD avec tous les menus, paramètres et alarmes

3. Clavier de navigation dans le menu et paramétrage

4. Port USB-1, pour connecter une clef USB avec indicateur LED

5. Port USB-2, pour connexion à un PC avec indicateur LED

6. LAN (RJ45), avec affichage LED

- Vert = connecté (link)
- Jaune = transfert de données (trafic)

7. Entrées et sorties paramétrables

- Connexion CGLine+ ligne bus 1-2
- PE/L/N 230V 50/60Hz
- S1/S2 = Bloquer l'entrée
- In1, In2 = 2 x entrées numériques
- 11, 12, 14, 21, 22, 24 = 2x sorties relais

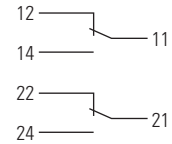

Architecture du système CGLine+

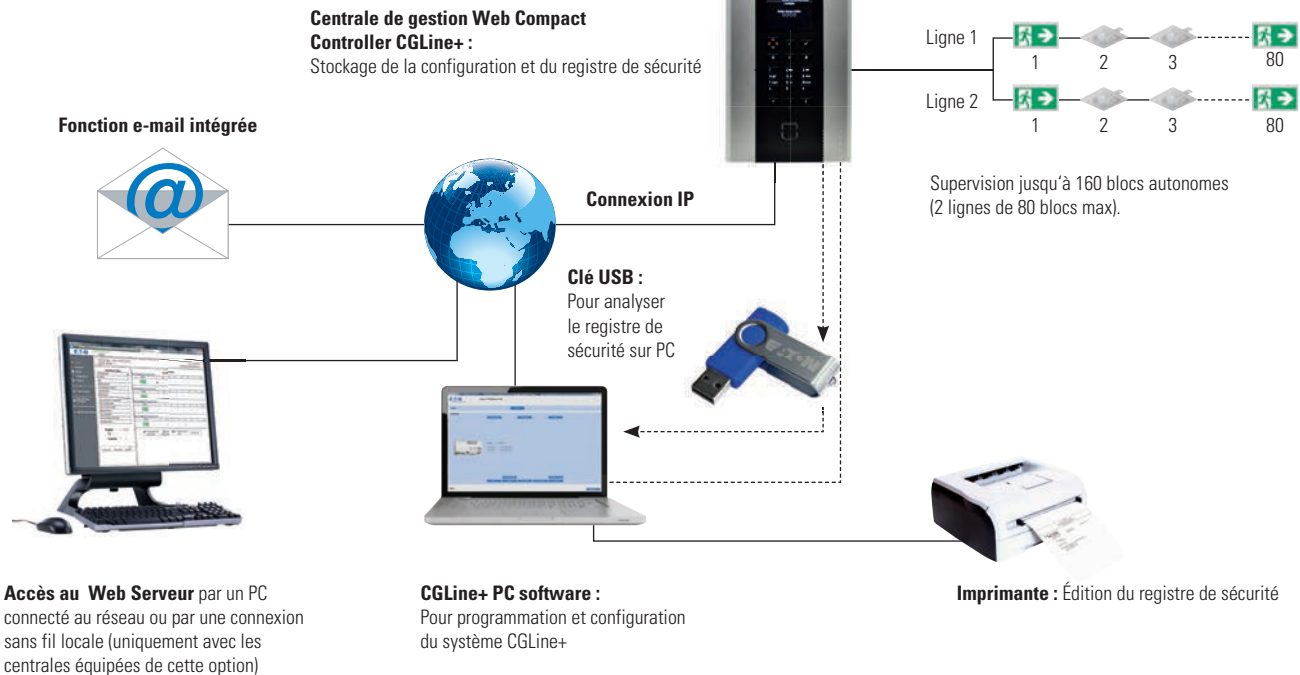

CGLine+ Web Compact Controller

Centrale de gestion CGLine+

Contrôleur CGLine+ Web Compact avec serveur web intégré



Cotes d'encombrement (mm)

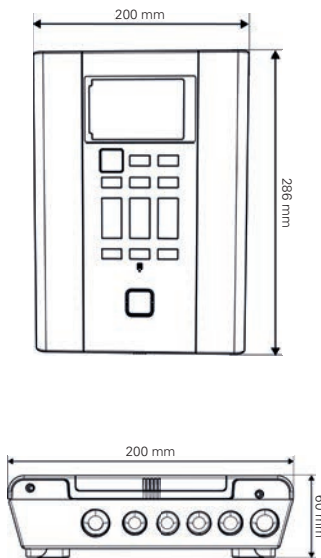

Les points forts

- Pour connecter jusqu'à 160 blocs CGLine+ (2 lignes de 80)
- Écran LCD 320 * 480 et clavier intégrés
- Voyant LED indiquant localement l'état de l'installation
- Web serveur intégré pour une gestion à distance
- Envoi d'e-mail automatique à l'apparition de défaut (jusqu'à 10 destinataires)
- Fonction de recherche automatique de blocs ne nécessitant aucun adressage manuel
- Répartition possible des blocs sur 4 zones de 20 blocs par ligne (indépendamment du câblage)
- Configuration de l'heure et la fréquence des tests fonctionnels et d'autonomie
- Gestion du journal de tests automatiques avec carte mémoire (4 ans exportable via USB, logiciel CGVision ou internet)
- Possibilité de configurer, remplacer ou ajouter des blocs CGLine+ en local via l'écran ou à distance via l'interface web-serveur
- Visualisation des blocs sur plan jusqu'à 30 niveaux via web-serveur
- Accès protégé par mot de passe en tant qu'administrateur ou utilisateur
- Conforme aux exigences de cybersécurité les plus élevées de l'industrie (encodage https)

Dimensions en mm (H x L x P)	288 x 203 x 60 mm
Type de boîtier	Boîtier mural
Écran	TFT LCD 320 x 480
Alimentation	230 V AC, 50/60 Hz
Consommation électrique	< 4 watts en mode veille, < 21 W watts en pleine charge
Bornes de connexion	max. 2.5 mm ²
Température ambiante admissible	0 °C ... 35 °C
Température de stockage	0 °C ... 35 °C
Degré de protection	IP20

Codes commandes

Produit	Référence	Description
CGLine+ Web Compact Controller	CTR160CGL2KS	Boîtier pour montage mural avec écran LCD et clavier

Accessoires

Produit	Référence	Description
CGLine+ PC software	40071361178	sur CD-ROM



Documentation téléchargeable

Cliquez-ici pour accéder à la fiche produit, notice, certification, brochure >

3.1.1 Blocs Autonomes d'Éclairage de Sécurité

Système adressable CGLine+

Evacuation Adaptative

La fonction adaptative permet d'identifier les voies et issues rendues dangereuses par le sinistre à l'origine de l'évacuation (voir pages 82-83). Eaton offre la possibilité de gérer plusieurs scénarios prédéfinis configurables grâce au système AE CGLine+

3

Installation

Le système AE CGLine+ s'installe sur un mur et grâce à une paroi en verre, une rapide inspection visuelle de la batterie de secours et du moniteur de contrôle est possible. Plusieurs entrées de câble sont possibles par le haut du produit et d'autres ouvertures sont également disponibles derrière pour les connexions entrantes, les lignes CGLine+ et la tension électrique.

Une trappe supplémentaire permet d'accéder à la zone de câblage pour l'installation et la mise en service.

La porte avant peut être équipée d'une clé (accessoire en option) pour éviter tout accès non autorisé au système.

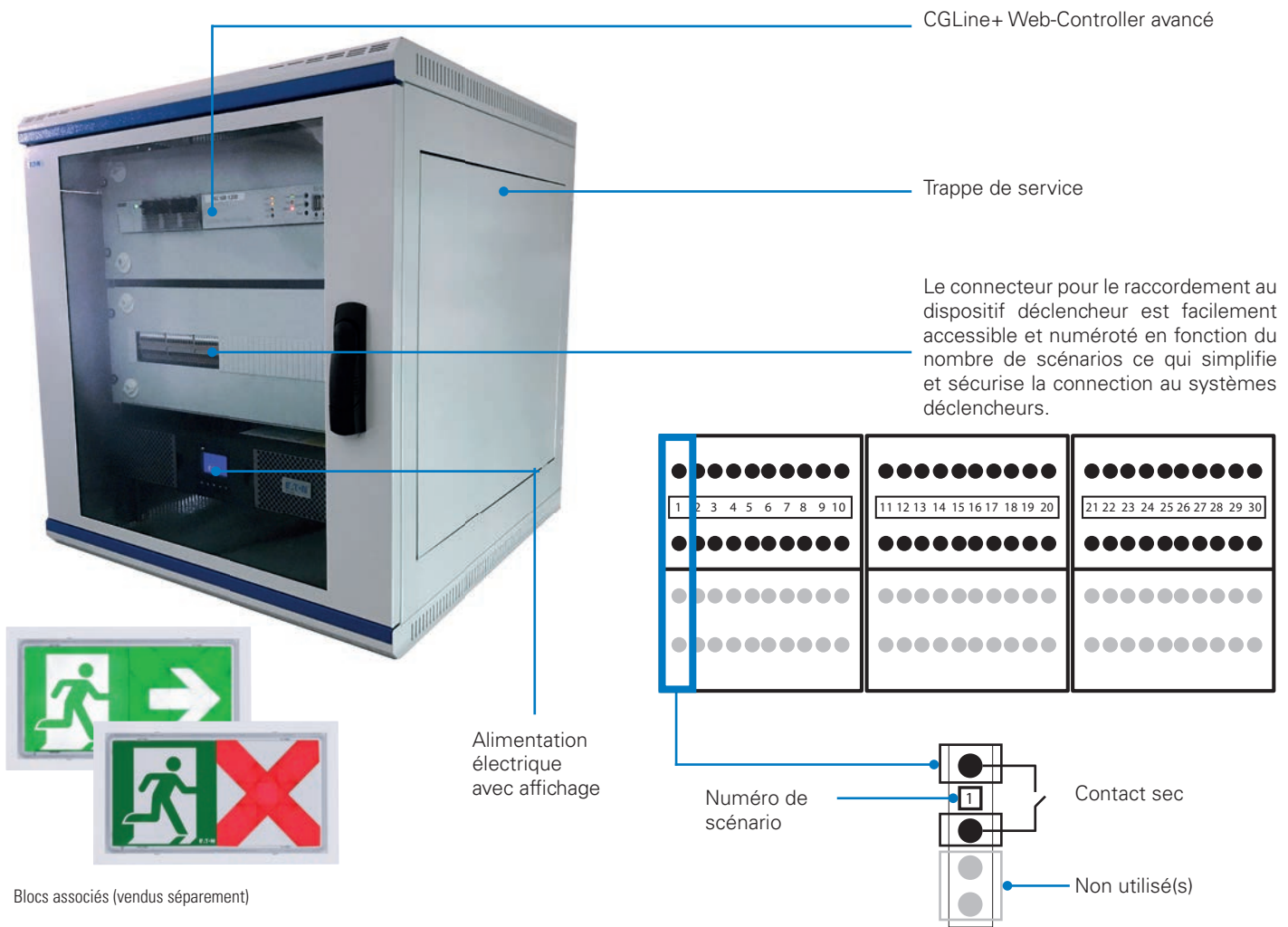

Cotes d'encombrement (mm):

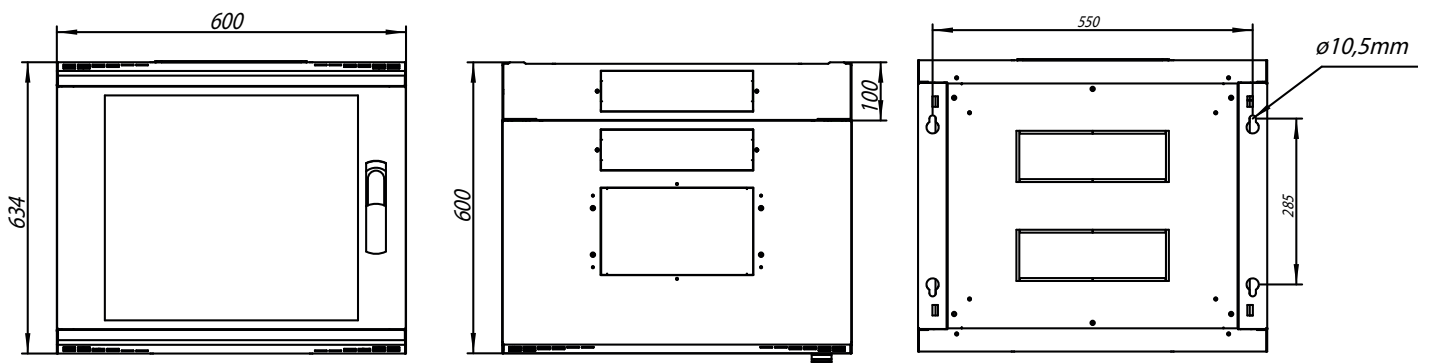

Système AE CGLine+ Centrale de gestion CGLine+

Système AE CGLine +



Système AE CGLine+ sans
alimentation de secours



Kit de câblage

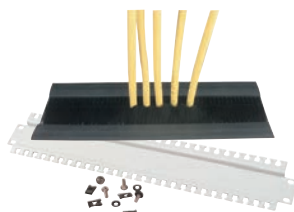

Codes commandes

Produit	Référence	Description
Système AE CGLine+, 3 h d'autonomie, 10 entrées	40071777991	Incluant l'Advanced CGLine+ Web-Controller et l'alimentation de secours pour une autonomie allant jusqu'à 3h, connecteurs et module d'entrée pour 10 déclencheurs, tableau mural métallique
Système AE CGLine+, 3 h d'autonomie, 20 entrées	40071777992	Incluant l'Advanced CGLine+ Web-Controller et l'alimentation de secours pour une autonomie allant jusqu'à 3h, connecteurs et module d'entrée pour 20 déclencheurs, tableau mural métallique
Système AE CGLine+, 3 h d'autonomie, 30 entrées	40071777993	Incluant l'Advanced CGLine+ Web-Controller et l'alimentation de secours pour une autonomie allant jusqu'à 3h, connecteurs et module d'entrée pour 30 déclencheurs, tableau mural métallique
Système AE CGLine+, 10 entrées *, (sans alimentation de secours)	40071777994	Incluant l'Advanced CGLine+ Web-Controller, module d'entrée pour 10 déclencheurs, tableau mural plastique, pour AE système avec une alimentation existante sécurisée sur site et pour l'advanced IA système.
Logiciel CGLine+	40071361178	Le logiciel CGLine+, pour configurer des scénarios aussi bien en évacuation dynamique qu'en évacuation adaptative.
Kit de câblage pour entrées par le haut (pas compatible avec la ref 40071777994)	40071777996	Brosse passe câble (EATON NWS-2/BUE/LEI/KF) et attache câble pour rack 19" (EATON NWS-KBL/B19/M)

Les points forts

- Système basé sur la technologie CGLine + pour activer le contrôle et le pilotage des luminaires d'évacuation avec ou sans fonction d'évacuation adaptative.
- Incluant une batterie de secours afin de maintenir la fonction du contrôleur en cas de perte du contrôleur suite à une coupure. Disponible sans batterie de secours pour les bâtiments disposant d'une alimentation sécurisée sur site.
- Avec 10 à 30 contacts universels (contacts secs) qui peuvent facilement être raccordés aux systèmes déclencheurs comme le SSS, la CCTV ou autres systèmes.
- Pour connecter jusqu'à 800 luminaires (4 lignes de 200 luminaires ou 2 lignes de 400 luminaires)
- Les luminaires pour l'Evacuation Adaptative, l'Evacuation dynamique ainsi que les autres blocs CGLine + peuvent être mélangés.
- Le web serveur intégré permet une visualisation, un contrôle et un pilotage optimal.
- La fonction recherche automatique d'un luminaire ne nécessite pas une recherche manuelle. Un identifiant unique par luminaire a été attribué par le fabricant.
- Une sortie simple utilisant une adresse courte sans restriction
- Saisie libre de la localisation des luminaires jusqu'à 20 caractères
- Répartition claire des luminaires jusqu'à 8 zones par ligne.
- Test fonctionnel automatique, durée et fréquence des tests peuvent être définis individuellement.
- Jusqu'à 8 groupes de test peuvent être définis pour un test fonctionnel (FT) ou un test de durée (DT)
- Sauvegarde des données pour une période de 4 ans minimum
- Envoi automatique d'e-mails en cas de dysfonctionnement, jusqu'à 10 adresses mail possibles, assignables à 2 groupes de diffusion maximum
- Pour bloquer la fonction éclairage de sécurité durant les périodes de fermeture (Tous / par ligne / par zone / par luminaire)
- Luminaires en mode permanent interchangeables (Tous / par ligne / par zone / par luminaire)
- Accès protégé par un mot de passe administrateur ou utilisateur
- Affichage des luminaires dans 30 configurations du bâtiment maximum
- Analyse efficace et pratique des connexions grâce au logiciel CGLine+

Dimensions (L x W x H)	Avec alimentation de secours : 600 x 600 x 634 mm
	Sans alimentation de secours : (40071777994): 310 x 145 x 436 mm
Type d'enveloppe	Montage mural –
	Avec alimentation de secours : Métallique Sans alimentation de secours : (40071777994): Plastique ABS
Indice de protection	Avec alimentation de secours : IP30
	Sans alimentation de secours : (40071777994): IP65
Alimentation	230 V AC, 50/60 Hz
Consommation électrique	Avec alimentation de secours : 63 W (charge max.)
	Sans alimentation de secours (40071777994): 22 W (charge max.)
Entrées de raccordement	Pour alimentation secteur : max 2.5 mm ²
	Pour CGLine+ : max 1.5 mm ²
	Entrée contact déclencheur : max. 2.5 mm ²
Batterie	Batterie au plomb 4 x 12 V, 7 Ah
Température ambiante admissible	0 ... 35°C
Poids	Avec alimentation de secours : 55 kg
	Sans alimentation de secours (40071777994): 3.6 kg



Documentation téléchargeable

Cliquez-ici pour accéder à la fiche produit, notice, certification, brochure >

3.1.1 Blocs Autonomes d'Éclairage de Sécurité

Système adressable CGLine+

3

CGLine+ Touchscreen Controller



CGLine+ Touchscreen Controller est l'association d'un Web Controller CGLine+ et d'un écran tactile couleur 10 pouces dans un même boîtier. Cette centrale allie la performance d'un Web Controller CGLine+ (possibilité de gérer jusqu'à 800 BAES), et la simplicité d'utilisation d'une interface tactile et intuitive.

Ainsi, CGLine+ Touchscreen Controller vous permet de visualiser et surveiller d'un simple coup d'oeil l'état général de votre installation et de chaque BAES en temps réel.

Deux références de centrales CGLine+ Touchscreen Controller :

1. CGL+ Web Touchscreen Controller:

- CGLine+ Web-Controller
- Connexion Ethernet
- Écran couleur tactile 10,1 pouces
- Web Server embarqué

Le Web Server embarqué offre une supervision intuitive et interactive de l'installation. De plus, l'onglet multi-sites permet de gérer et superviser tout autre Web Controller externe connecté sur le réseau LAN ou via RJ45. Fonction de plans embarqués pour un repérage simple et rapide des blocs sur l'installation. Compatible avec le logiciel CGVision utilisé sur un PC central.



Référence : 40071361056

2. CGL+ CGVision Touchscreen G/Controller:

- CGLine+ Web-Controller
- Connexion Ethernet
- Ecran couleur tactile 10,1 pouces
- Logiciel CGVision intégré

Grâce au logiciel CGVision intégré; cette centrale permet la configuration et la supervision du Web Controller et jusqu'à 9 Web Controllers externes connectés via Ethernet.



Référence : 40071361084

Exemples d'installation :

1. Supervision d'une installation unique (1 seul Web Controller)

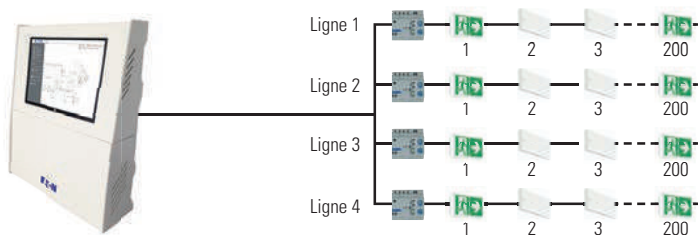

CGL+ Web Touchscreen Controller (Référence : 40071361056)

- Supervision Web Server
- Fonction plans embarqués

2. Supervision d'une installation multi-sites (plusieurs Web Controller) avec l'interface Web Server

Configuration et supervision du Web Controller intégré et des Web Controller ou Touchscreen CG+ externes (connectés via réseau LAN Ethernet ou via RJ45) depuis l'interface WebServer accessible sur l'écran tactile.

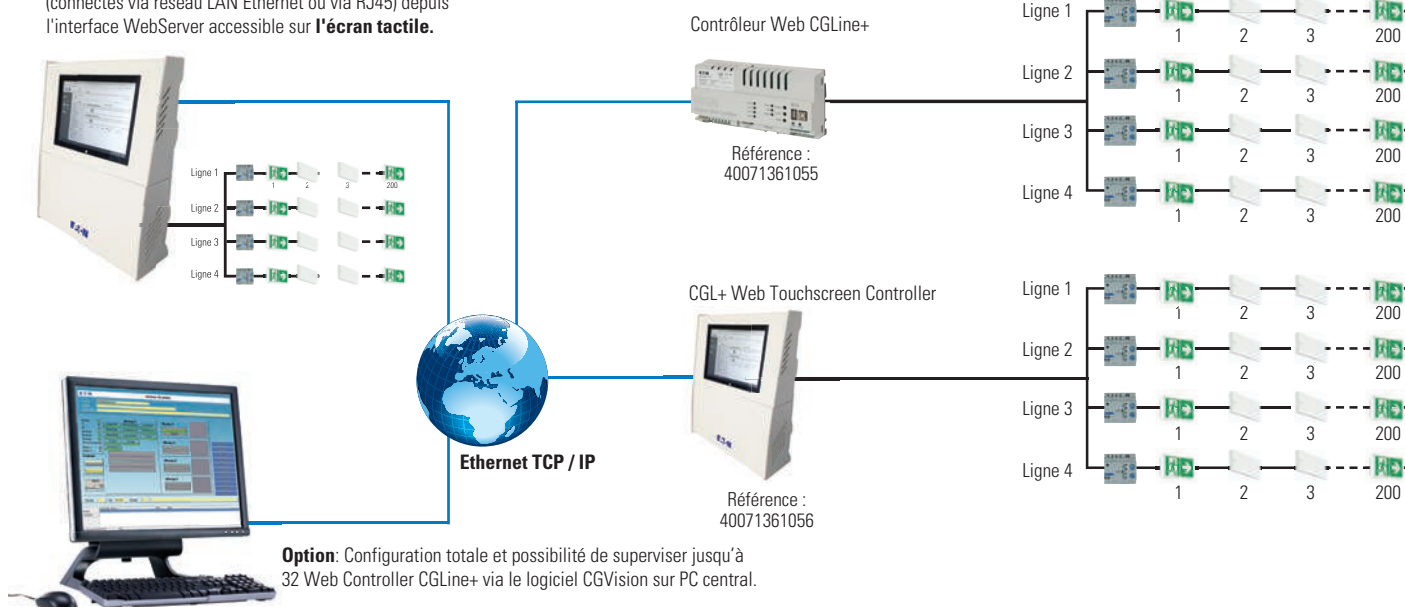

3. Supervision d'une installation multi-sites (plusieurs Web Controller) avec le logiciel CGVision

Configuration totale du WebController intégré grâce au logiciel CGVision embarqué. Possibilité de supervision jusqu'à 9 Web Controller ou Touchscreen CG+ externes via l'écran tactile (interface CGVision)

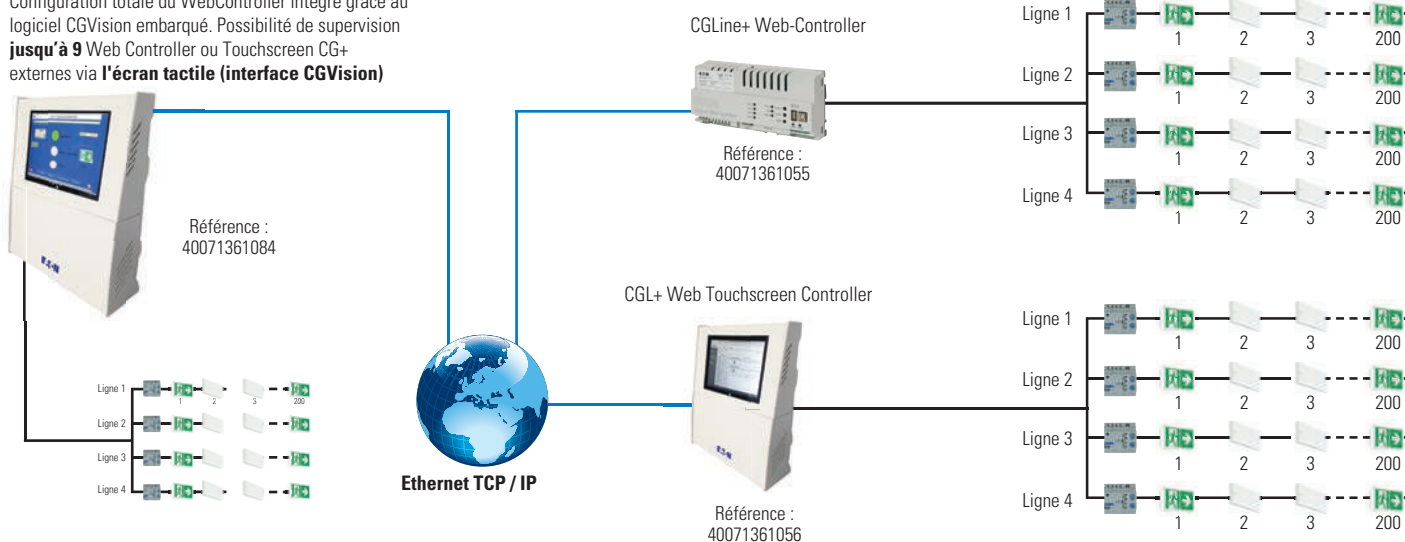

3.1.1 Blocs Autonomes d'Éclairage de Sécurité

Système adressable CGLine+

Supervision via WebServer CGLine+

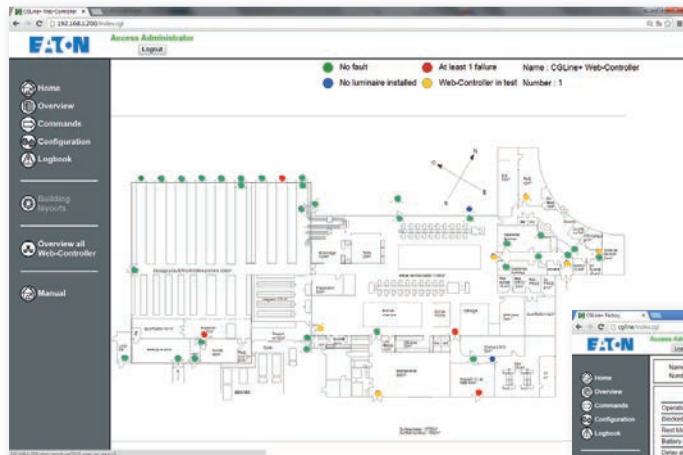

Possibilité de supervision centralisée sur une même interface WebServer

- Accès sécurisé par login et mot de passe
- Affichage des plans du bâtiment
- Fonction de mise au repos accessible depuis l'interface WebServer
- Possibilité de lancer manuellement des tests (fonctionnel et autonomie) depuis l'interface WebServer (tous les BAES, par groupe, un seul BAES)
- Sauvegarde du journal des événements et des rapports de tests réglementaires avec un historique minimum de 4 ans
- Personnalisation et configuration de la fonction envoi d'e-mail automatiques en cas d'alerte



Supervision via logiciel CGVision pour Touchscreen Web Controller CGLine+

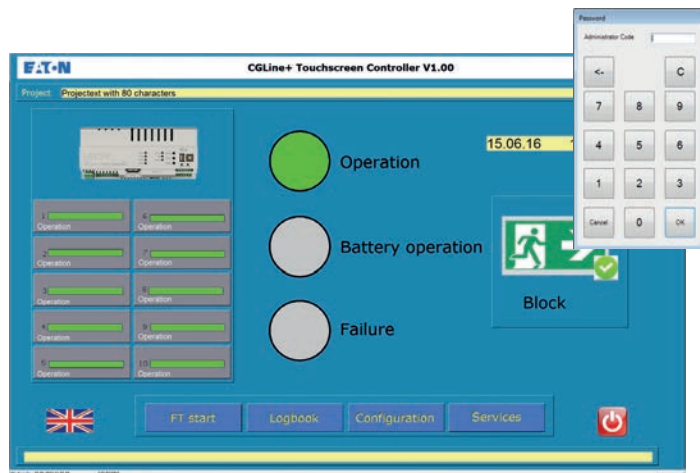

Écran d'accueil :

- Affichage de l'état général du Web Controller intégré, de toutes les installations supervisées (jusqu'à 9 Web Controllers externes) et de tous les BAES (Fonctionnalité, Statut Batteries, Défauts...)
- Fonction de mise au repos accessible depuis le logiciel CGVision avec protection par code d'accès
- Possibilité de lancer manuellement des tests (fonctionnel et autonomie) depuis le logiciel CGVision
- Sauvegarde du journal des événements et des rapports de tests réglementaires avec un historique minimum de 4 ans
- Configuration du langage utilisateur (19 langues)



Écran d'accueil :

- Aperçu général du système

Écran de la zone :

- Aperçu de la zone

CGLine+ Touchscreen Controllers

Centrale de gestion CGLine+ avec supervision

CGLine+ Touchscreen Controllers



Documentation téléchargeable

Cliquez-ici pour accéder à la fiche produit, notice, certification, brochure >



Les points forts

Installation :

- Arborescence de câblage libre, reprise du câblage existant (ligne de télécommande classique)
- Recherche automatique des blocs sans adressage manuel (ID Number)
- Possibilité d'adressage manuel par liaison infrarouge (BIP)
- Jusqu'à 800 blocs répartis sur 2 ou 4 lignes

Utilisation :

- Ecran tactile couleur 10,1 pouces avec affichage IPS et WIN10
- Web Serveur intégré avec supervision interactive sur plans (jusqu'à 30 plans embarqués)
- Tests réglementaires réalisés en automatique (configurable et personnalisable)
- Identification personnalisée des BAES (200 caractères) pour en faciliter la localisation
- Port USB / Carte SD / Contacts secs de report
- Interface GTB/GTC

Maintenance :

- Sauvegarde automatique du registre de sécurité et des événements sur 4 ans
- Envoi d'e-mails d'alerte
- Zonage configurable des BAES pour s'adapter à l'évolution du bâtiment
- ID Number unique pour chaque BAES pour une meilleure traçabilité
- Accès protégé par mot de passe en tant qu'administrateur ou utilisateur

CGLine+ Web Touchscreen Controller - (Référence : 40071361056)

Caractéristiques :

- Connexion Ethernet
- Supervision du Web Controller intégré et de tout autres Web Controllers externes (connectés sur le réseau LAN via Ethernet ou bien connectés via RJ45).
- Compatible avec le logiciel CGVision utilisé sur un PC central.
- Supervision via interface Web Server simple et intuitive
- Possibilité de chargement et supervision sur plans pour une meilleure localisation des BAES
- Fonction envoi d'e-mail automatiques en cas d'alertes (10 destinataires, répartis sur 2 groupes)

CGL+ CGVision Touchscreen G/Controller - (Référence : 40071361084)

Caractéristiques :

- Connexion Ethernet
- Logiciel CGVision intégré pour configuration et supervision du Web Controller intégré, et jusqu'à 9 Web Controller externes connectés via Ethernet.
- Fonction envoi d'e-mail automatiques en cas d'alertes (10 destinataires, répartis sur 2 groupes)

Cotes d'encombrement (mm)

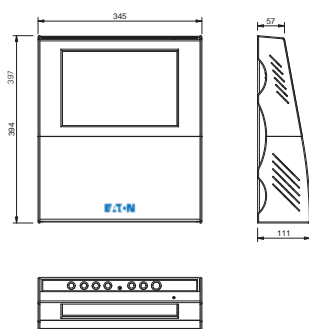

Dimensions en mm (H x L x P)	345 x 397 x 111
Type de boîtier	Boîtier mural en plastic
Alimentation	230 V AC, 50/60 Hz
Consommation électrique	< 12 watts en mode veille < 38 watts en pleine charge
Bornes de connexion	max. 2,5 mm ²
Température ambiante admissible	entre 0 et 35 °C
Température de stockage	entre 0 et 35 °C
Degré de protection	IP 20

Codes commandes

Produit	Référence	Description
CGL+ Web Touchscreen Controller	40071361056	Web server intégré, supervision de tout autre Web Controller mis en réseau. Plans embarqués Compatible avec CGVision sur PC central
CGL+ CGVision Touchscreen G/Controller	40071361084	Logiciel CGVision intégré, configuration et supervision du Web Controller et jusqu'à 9 Web Controllers externes connectés via Ethernet

Accessoires

Produit	Référence	Description
CGLine+ PC Software	40071361178	CD-ROM, logiciel de configuration du système
Télécommande TL CGLine+	LUM10319	Boîtier de télécommande électronique 400 blocs pour blocs utilisés en CGLine+ uniquement
BIP	LUM10320	Boîtier infrarouge de programmation ADR CGLine+

3.1.1 Blocs Autonomes d'Éclairage de Sécurité

Système adressable CGLine+

3



Logiciel de supervision CG Vision avec la centrale de gestion CGLine+

La centrale de gestion Web-Controller CGLine+ peut être connectée au logiciel de supervision CG Vision, afin d'exploiter au maximum toutes les possibilités de configuration du système CGLine+. Ainsi, on peut superviser jusqu'à 32 centrales de gestion Web-Controller CGLine+.

CG Vision permet de superviser simultanément des installations de blocs autonomes CGLine+ et des installations de sources centrales (série ZB-S). Tout système existant peut se raccorder simplement.

Le logiciel CG Vision prend en charge toutes les fonctions de contrôle et de test et génère en automatique un registre de sécurité informatique unique pour tous les systèmes connectés.

Afin de surveiller un nombre important de systèmes sur un site très étendu (ex. : une ville, un aéroport), les installations d'éclairage de sécurité peuvent être représentées sur une photo aérienne ou sur un plan de masse. Les plans de détails des bâtiments permettent de visualiser chaque bloc.

L'accès au Web Serveur des centrales de gestion Web-Controller CGLine+ reste possible même si l'installation est supervisée par le logiciel CGVision. CGVision permet ainsi, par exemple, de surveiller de manière centralisée de grands sites comprenant plusieurs bâtiments. Le Web serveur embarqué donne une vue locale au technicien en intervention sur site.

Exemple d'installation

Centrale de gestion Web-Controller CGLine+ :

Stockage de la configuration et du registre de sécurité

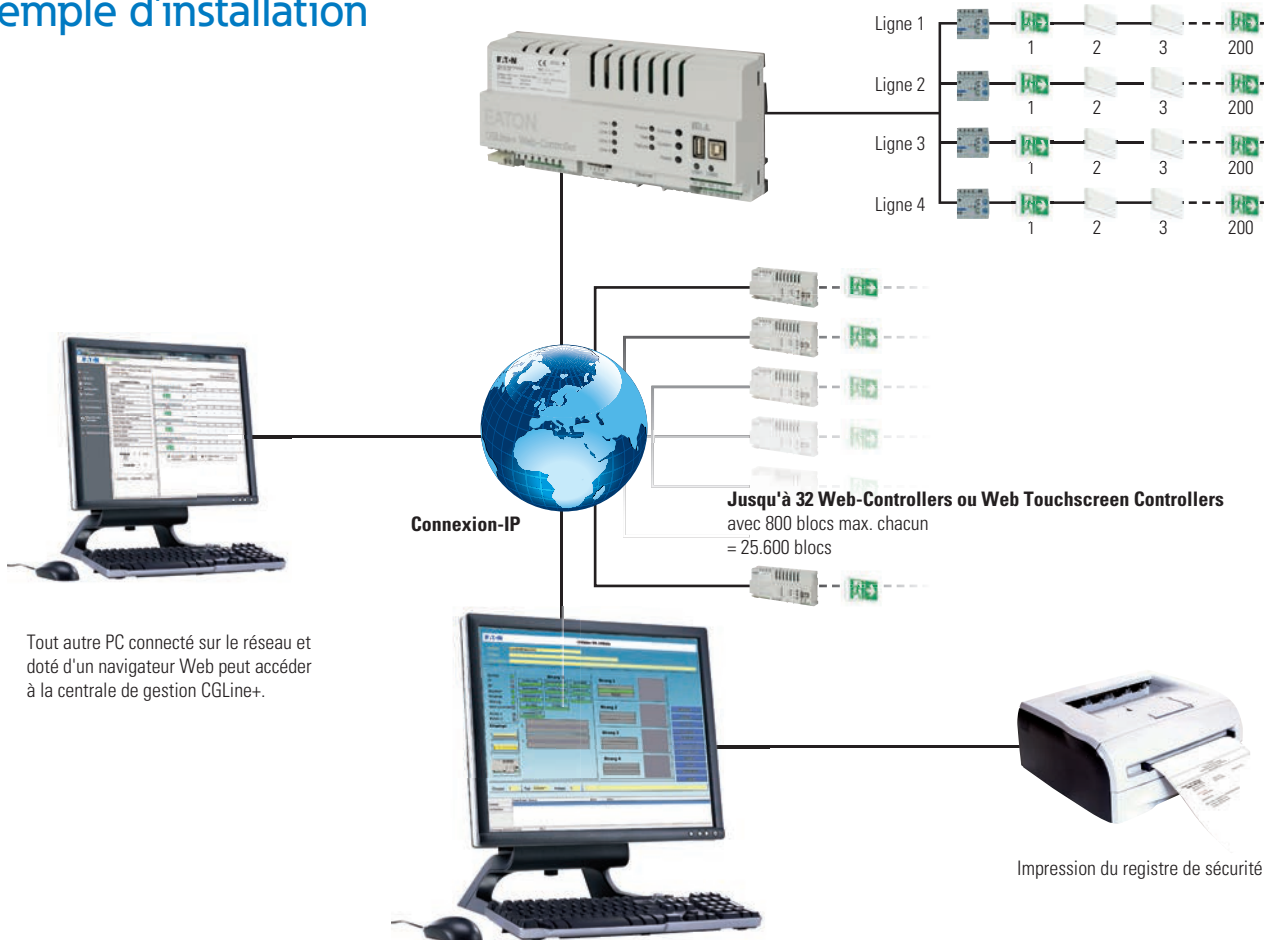

Tout autre PC connecté sur le réseau et doté d'un navigateur Web peut accéder à la centrale de gestion CGLine+.

Impression du registre de sécurité

CG Vision : Configuration et visualisation globale de l'ensemble des blocs autonomes du système

Architecture et système compatible

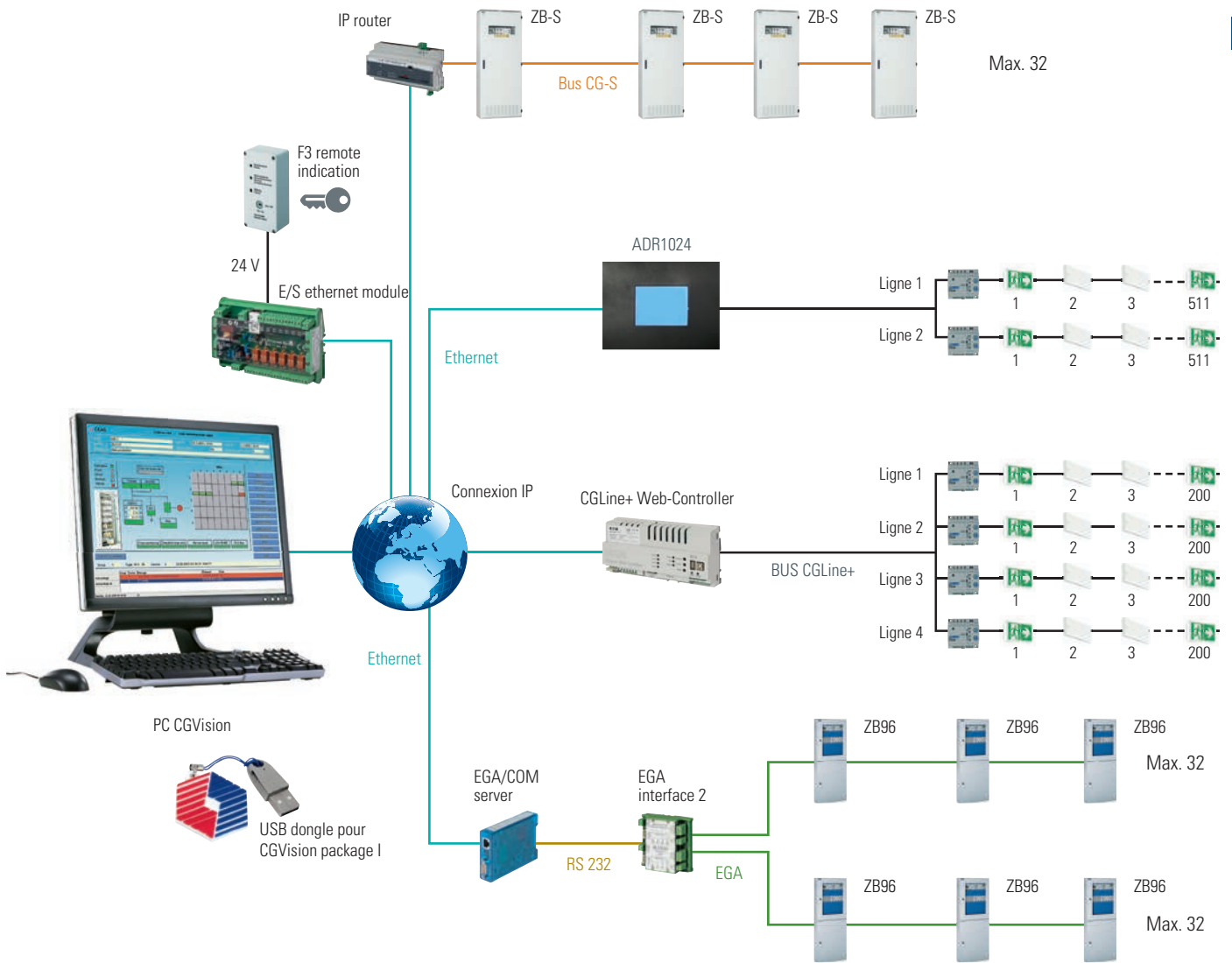

Codes commande

Référence	Description
40071361021	CG Vision Pro Package I (licence pour 1 PC)
40071360391	CG-S / IP-Router plus
40071360115	Interface E/S pour connexion Ethernet (via LAN), montage sur rail DIN
40071338497	F3 Report de synthèse ZB-S



3.1.1 Blocs Autonomes d'Éclairage de Sécurité

Système adressable CGLine+

Pour une gestion simplifiée des installations Interface GTB/GTC

La GTB (Gestion Technique des Bâtiments) est un système connecté de gestion des bâtiments et installations. Il est généralement utilisé pour gérer de grandes installations afin de contrôler et surveiller les équipements mécaniques et électriques des bâtiments comme la ventilation, les systèmes d'alimentations, les systèmes incendies, d'éclairages, etc.

Le système de GTB est un composant primordial dans la gestion de la consommation d'énergie afin d'améliorer la fiabilité du bâtiment et la sécurité des personnes. Le but est d'assister les exploitants d'installations dans leurs actions quotidiennes de surveillance.

Les Centrales de gestion CGLine+ permettent de communiquer avec un système GTB en utilisant un serveur OPC et favorisent la réduction de la consommation d'énergie, l'amélioration de la sécurité des usagers, et surtout la réalisation d'économies durant la maintenance.

Les points forts :

- Connexion à la GTB en utilisant une liaison IP et le standard OPC DA2.0
- Un serveur de GTB peut gérer jusqu'à 32 CGLine+ Web-Controller
- 20 états pour chaque CGLine+ Controller
- 10 commandes accessibles depuis la GTB vers chaque CGLine + Web-Controller
- Groupes de tests avec 8 durées différentes depuis la GTB
- 20 états pour chaque ligne de 1 à 4
- 20 états pour chaque zone de 1 à 16
- 16 états pour chaque ligne BAES de 1 à 800

Vue d'ensemble :

- Réseau LAN (RJ45)
- Connexion LAN entre le PC équipé de CGVision et le PC avec le logiciel GTB
- Bus de communication CGLine+ (Ligne de télécommande)

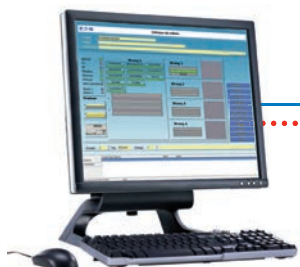

Poste PC avec CGVision



Gestion Technique des Bâtiments (GTB)
(e.g. TAC, Vista)

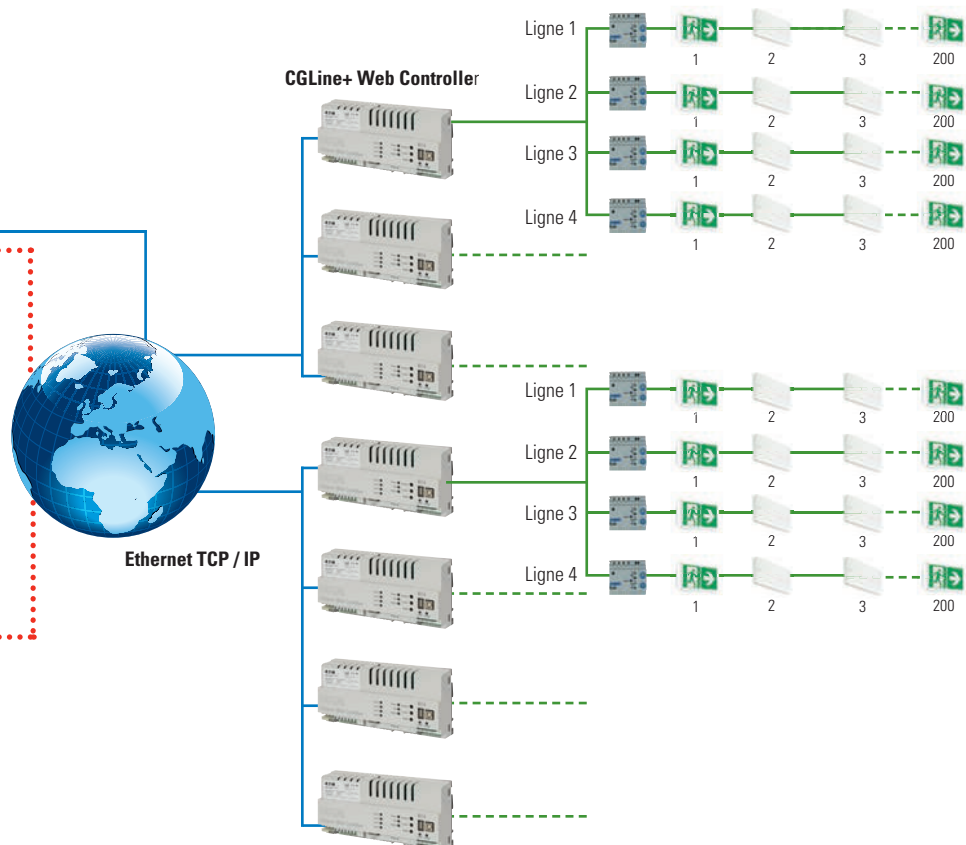

Le saviez-vous ?

Mise à disposition de fichiers BIM :

Vous pouvez consulter et télécharger les différents formats de fichiers BIM mis à disposition sur notre site :

<https://eaton-bim.partcommunity.com/3d-cad-models/>





3.1.2 Blocs Autonomes d'Éclairage de Sécurité

Blocs autonomes SATI Adressables

L'excellence environnementale pour tous vos projets

3

BBC HQE

Très haute performance énergétique



Aucun relampage maintenance réduite



Tests automatiques contrôles simplifiés Supervision



Tests réalisés en automatique, résultats consultables sur chaque bloc.

Garantie 4+6 ans

Blocs longue durée de vie Garantie 4+6



Installation Express



Identification rapide des issues de secours, secteur présent

Économie d'énergie

- Un bloc d'évacuation Planète 2-45 consomme 0.65 W, soit 10 fois moins d'énergie qu'un bloc incandescent.
- Un bloc Anti-Panique Planète 2-400 consomme 0.55 W soit 3 à 4 fois moins d'énergie qu'un bloc à fluorescence.

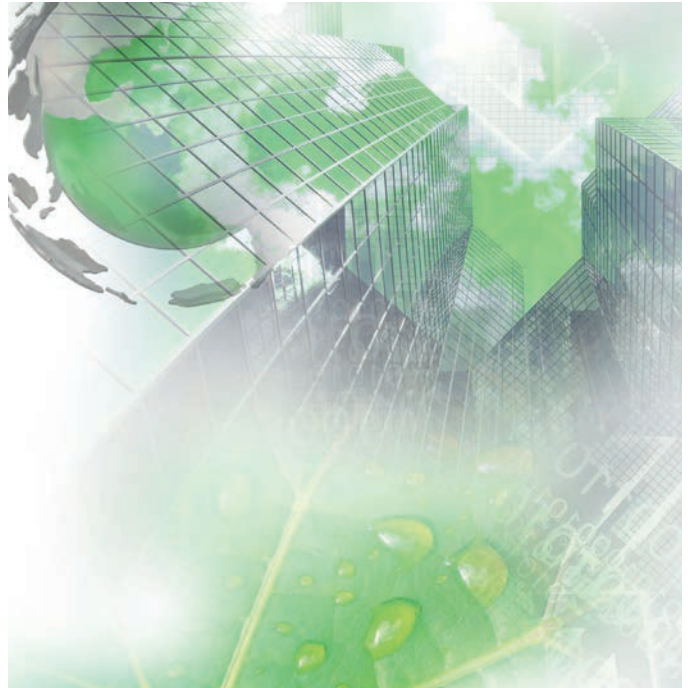

Idéale pour tout projet :

Tertiaire

Etablissements Recevant du Public

Industrie

Etablissements Recevant des Travailleurs

Immeubles à usgae d'habitation

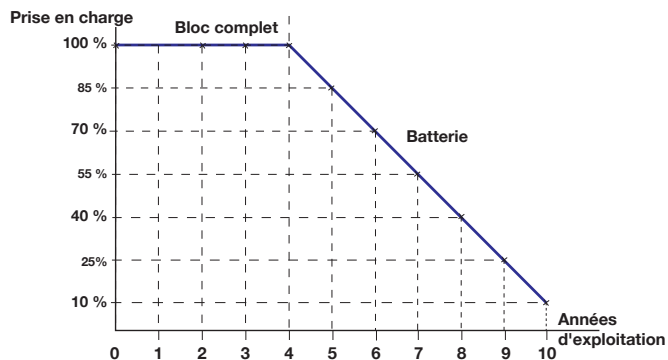

Exploitation économique

- **Aucun relampage pendant 10 ans :**
Les LEDs dispensent l'exploitant d'un établissement des opérations de relampage. Le Planète 2000, premier bloc à phares à LEDs du marché, permet l'élimination de ces opérations particulièrement difficiles et onéreuses pour des blocs installés en hauteur (gymnases, stockages,...).
- **Batterie garantie 10 ans : un fabricant s'engage !**
Les blocs autonomes de la série Planète sont équipés de batteries Eaton longue durée 10 ans et bénéficient d'une garantie totale de 4 ans sur l'appareil complet à laquelle s'ajoute une garantie dégressive de 6 ans sur la batterie.
- **La technologie SATI (Système Automatique de Tests Intégrés)** permet de réaliser en automatique l'ensemble des tests réglementaires obligatoires. Les blocs Planète peuvent être utilisés en mode ADRESSABLE afin de concentrer l'ensemble des résultats des tests et dispensent ainsi l'exploitant de toute vérification unitaire mensuelle. Seule l'opération annuelle d'entretien reste à la charge de l'exploitant.



Planète / CrystalWay

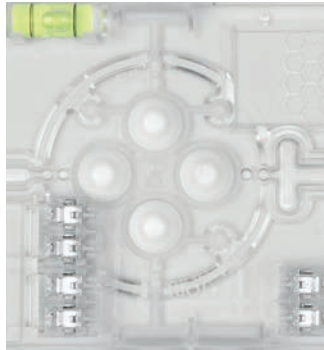

Respect de l'environnement

- Les blocs Planète ont bénéficié d'une éco conception qui permet de réduire les impacts environnementaux des produits durant tout leur cycle de vie (conception, fabrication, exploitation, recyclage).
- Eaton, adhérent fondateur à la filière nationale Récyclum, vous permet de vous défaire gratuitement et simplement des appareils en fin de vie dans le réseau de collecte de proximité, plus d'information sur : www.recyclum.com.
- Afin de valoriser les équipements en fin de vie, nous mettons à la disposition des recycleurs des fiches de démantèlement pour chaque produit.
- La très faible consommation des blocs Planète et leur longévité extrême (10 ans sans changement batterie) limitent leur impact environnemental.

Installation Express

- Entrées de télécommande non polarisées et protégées contre l'application accidentelle du secteur.
- Bornes de raccordement sans vis, translucides pour contrôle de connexion, possibilité de repiquage.
- Étiquettes de balisage configurables, non collées.
- Cadre d'encastrement conçu pour utiliser un câble de sécurité.
- Poids des blocs à phares divisé par deux.
- Patère translucide en nid d'abeille pour une réutilisation instinctive des perçages existants (Planète 2-45 et 2-400).



Livrées avec l'appareil

Des produits communicants

- Les blocs de la gamme Planète peuvent être utilisés en mode ADRESSABLE afin de centraliser à distance les résultats des tests, dispensant ainsi l'exploitant de toute vérification unitaire mensuelle.
- Logiciel CG Vision pour supervision graphique mono ou multi-sites avec une ergonomie unique (page 200 à 209).
- Centrale de gestion CGLine+ avec WEB SERVEUR texte ou graphique embarqué (pages 90 à 109).



(*) Produits hors périmètre certification NF ENVIRONNEMENT



CrystalWay

La Sécurité

La nouvelle référence esthétique



- Parfaite homogénéité d'éclairage du pictogramme
- Contour du pictogramme transparent
- Esthétique identique en montage plafond ou mural
- Faible épaisseur du boîtier (22 mm)
- Option "Kit de suspension"
- Aucun détail technique apparent

Finition irréprochable

- Pictogramme non collé pour une installation rapide.
- Insertion du pictogramme dans le diffuseur pour une finition parfaite
- Une large gamme d'accessoires pour une intégration idéale
- Flexibilité et souplesse des points de fixation (bimatière) pour une parfaite adhésion au support.

Retrouvez les références CrystalWay
page 117 : Blocs Autonomes
page 132 : Bloc Habitation
page 174 : Luminaires Adressables
page 190 : Luminaires Conventionnels

en toute transparence

Nouvelle gamme de blocs autonomes et luminaires d'évacuation esthétiques

Exploitation durable et économique



Exploitation économique

- Appareils basse consommation
- Tests des blocs autonomes réalisés en automatique
- Possibilité de supervision à distance des blocs autonomes et luminaires CG-S (GTC, logiciel CG-Vision, Web server)
- Longue durée de vie des batteries Li-Ion

Respect de l'environnement

- Produits éco-conçus
- Absence de Cadmium, Batteries Li-Ion
- Eaton, adhérent fondateur à la filière nationale Réylum, vous permet de vous défaire gratuitement et simplement des appareils en fin de vie dans le réseau de collecte de proximité (www.reylum.com)
- Fiches de démantèlement disponibles pour valoriser les équipements en fin de vie



Installation simple et rapide



Une référence = de multiples possibilités de montage

- Une référence unique pour pose en apparent murale, ou plafond
- Livré avec 3 pictogrammes de balisage pour réaliser un maximum de configurations
 - Balisage simple face flèche bas
 - Balisage simple face flèche droite ou gauche
 - Balisage double face flèche droite ou gauche

Fixation et raccordement simplifiés

- Appareils débrochables procurant un espace de travail plus confortable
- Boîtier de faible épaisseur (22 mm) affranchissant l'installateur de l'encastrement
- 4 entrées de câble arrière et 1 entrée de câble sur le dessus
- Entrées de câble arrières en matière souple, pas de pièce plastique à casser
- Bornier sans vis
- Pour fil rigide ou souple de sections 0,5 à 2,5 mm²

Des solutions pour chaque application



Fonction Visibilité+



- La fonction se déclenche secteur présent pour identifier plus rapidement les issues de secours les plus proches et réduire les temps d'évacuation.



Suspendu



Plafond



Mural



Version XL



Drapeau

3.1.2 Blocs Autonomes d'Éclairage de Sécurité

Blocs autonomes SATI Adressables



Documentation téléchargeable

Cliquez-ici pour accéder à la fiche produit, notice, certification, brochure >

Matrix CGLine+ Blocs d'évacuation adaptatif

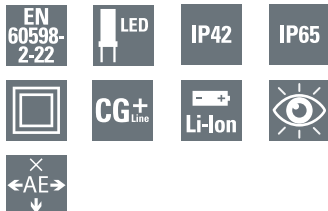

- Hopitaux
- Écoles
- Industries
- Établissements recevant du public ou des travailleurs
- Musées

Cotes d'encombrement

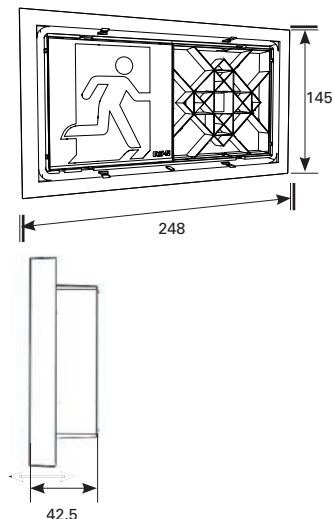

Les points forts

- Luminaire de signalisation d'évacuation avec technologie Matrix pour une signalisation adaptative
- Aucun pictogramme à coller ou positionner, il s'agit d'une solution tout-en-un conforme aux normes d'éclairage de sécurité européennes
- Fonction adaptative intégrée, qui signifie que le luminaire peut modifier sa signalisation en fonction d'un événement. Cela permet au luminaire de rediriger les personnes vers une issue de secours plus sûre ou de signaler une voie dangereuse
- Pour un raccordement avec les systèmes CGLine+ et les systèmes d'évacuation adaptative AE CGLine+
- Il est possible de modifier la signalisation avec un contact de commutation au niveau du luminaire, par exemple un contact sec piloté par un détecteur incendie à proximité ou un commutateur anti-panique ou de le programmer et le contrôler via un système AE CGLine+
- Solution de LED fiable à longue durée de vie et très bonne perceptibilité en raison de la forte luminance de la couleur blanche contrastante > 1 000 cd/m²
- Produit de haute qualité environnementale en raison de la technologie de batterie moderne au lithium ion
- Conception robuste en polycarbonate à forte résistance aux chocs avec un IK07
- Disponible dans les degrés de protection IP42 et IP65
- Plusieurs entrées de câbles sur le dessus et à l'arrière pour le passage des câbles d'alimentation et du bus de commande
- En plus des tests automatiques, il est possible de démarrer des tests manuels avec un aimant
- Analyse simple des défauts et affichage de l'état au moyen de LED bicolores
- Une fonction de blocage empêche toute décharge accidentelle pendant les périodes d'inactivité (uniquement avec le Web-controller CGLine+)

Caractéristiques techniques

Flux	45 lm
Système de test	Test automatique SATI compatible avec les systèmes ADR et CGLine+
Boîtier	
Type de montage	Montage en saillie
Matière	Polycarbonate
Couleur	Blanc
Indices de protection	IP42 / IP65 / IK07
Raccordement	Bornes automatiques pour fils rigides et souples Pour section de 0,5 à 2,5 mm ²
Alimentation	230V ~50/60Hz
Plage de température ambiante	5°C à 35°C
Batterie	Li-Ion
Source lumineuse	Matrice de LEDs
Dimensions	145 x 249 mm x 42.5 mm
Classe	II
Poids	IP42 : 0,6 kg IP65 : 0,7 kg

Codes commandes

Produit	Référence	Fonction	Lampes de veille et de secours	Autonomie	Flux (lm)	Batterie	Consommation
Matrix CGLine+ IP42	LUM17200DA	Adaptatif	LED	1 heure	45	3,6 V / 3,3 Ah	6,6 W
Matrix CGLine+ IP65	LUM17201DA	Adaptatif	LED	1 heure	45	3,6 V / 3,3 Ah	6,6 W

Possibilités d'affichage avec commutateurs rotatifs

Options " mode par défaut "

0	1	2	3	4	5
■	←	→	↑	↓	✗

Options "Scénario actif"

0	1	2	3	4	5	Flèches animées (fonctionnalité dynamique)*			
■	←	→	↑	↓	✗	←	→	↑	↓

*En combinaison avec le Web-controller AE CGLine+, le dispositif Matrix peut aussi afficher des flèches clignotantes



Documentation téléchargeable

Cliquez-ici pour accéder à la fiche produit, notice, certification, brochure >

CrystalWay

Blocs d'évacuation design pour tout type de projet

3



Les points forts

- Bloc autonome SATI, utilisation possible en mode ADRESSABLE, protocoles ADR et CGLine+
- Esthétique transparente et légère pour intégration parfaite
- Parfaite homogénéité d'éclairage du pictogramme (absence de point chaud)
- Faible épaisseur du boîtier électronique (22 mm) pour une installation discrète
- Fonction Visibilité+ pour une meilleure identification du chemin d'évacuation secteur présent et en pleine lumière
- Bloc d'évacuation disponible version XL (picto. 150 × 300) pour une parfaite visibilité dans les locaux de grandes dimensions (hauteur sous plafond supérieure à 3 mètres, interdistançe d'installation >15 mètres difficilement respectable)
- Deux niveaux d'éclairage configurables secteur présent (50 et 500 cd/m²)
- Produit de Haute Qualité Environnementale, batterie Li-Ion, basse consommation
- Longue durée de vie : 10 ans, garantie 4+6
- Produit configurable pour montage plafond ou mural apparent (une même référence pour plafond et mural)

Configuration Murale



Configuration Plafond



Cotes d'encadrement CrystalWay

Configuration Suspendu (Option)



Cotes d'encadrement

Montage mural

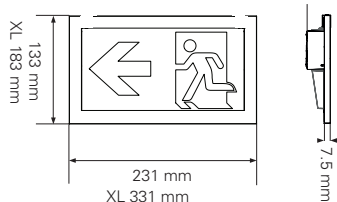

Montage plafond

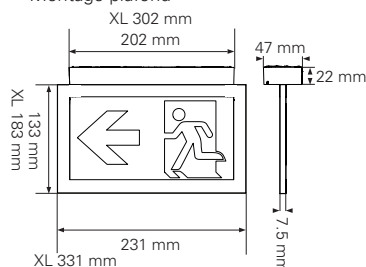

Caractéristiques techniques

Pictogramme de balisage	Tailles	Deux hauteurs disponibles 100 mm et 150 mm
	Étiquettes incluses	Flèche Bas / Flèche Droite / Flèche Gauche / Blanche Signalétique simple face : flèche bas, droite et gauche Signalétique double face : flèche droite, flèche gauche
Éclairage secteur présent		Deux positions configurables 50 & 500 cd
Flux en secours / Autonomie		BAES : 45 lumens / 1h
Système de tests		Tests automatiques (SATI), utilisation possible en mode ADRESSABLE Compatible avec les systèmes ADR & CGLine+
Boîtier	Type de montage	Apparent mur et plafond
	Matière / Couleur	Polycarbonate / RAL9003
Indices de protection		IP 42 - IK 04
Raccordement		Bornes automatiques pour fils rigides et souples (sections de 0.5 à 2.5 mm ²)
Alimentation		220-240 V 50-60 Hz
Plage de température ambiante		5°C à 35°C
Batterie	CrystalWay : Li-Ion 3,6 V/620 mAh	CrystalWayXL : Li-Ion 3,6 V/1240 mAh
Source lumineuse	CrystalWay : Strip 24 LEDs remplaçable	CrystalWayXL : Strip 38 LEDs remplaçable
Poids	CrystalWay : 0,43 kg	CrystalWayXL : 0,75 kg

Codes commandes

Produit	Référence	Fonction	Lampes de veille et de secours	Autonomie	Flux (lm)	Batterie	Consommation
CrystalWay 45 ADR CGLine+	LUM17102	Balisage	Strip 24 LEDs	1 heure	45	3,6 V / 0,6 Ah	50 cd : 0,45 W 500 cd : 2,3 W
CrystalWay 45 XL ADR CGLine+	LUM17104	Balisage grandes dimensions	Strip 38 LEDs	1 heure	45	3,6 V / 1,2 Ah	50 cd : 0,7 W 500 cd : 4 W

Accessoires

Produit	Référence CrystalWay 45	Référence CrystalWay XL
TLU 2, Télécommande pour utilisation en mode SATI ou protocole ADR	LUM10312	LUM10312
TL CGLine+, Télécommande pour utilisation en protocole CGLine+ uniquement	LUM10319	LUM10319
Kit pour suspension de la plaque signalétique (longueur 2 mètres)	LUM10560	LUM10560
Kit pour suspension de la plaque signalétique (longueur 6 mètres)	LUM105606M	LUM105606M
Cadre d'encastrement	LUM10561	LUM10562
Cadre d'encastrement spécifique pour remplacement ancienne gamme PLANÈTE DESIGN	LUM10561RD	
Cadre d'encastrement avec enjoliveur	LUM10563	LUM10564
Cadre d'encastrement avec enjoliveur dédié aux versions suspendues	LUM10563S	LUM10564S
Enjoliveur acier inoxydable	40071708300	40071708287
Boîte pour réservation	LUM10565	LUM10566
Base réhaussée pour augmentation du volume de câblage	LUM10567	
Aimant Eaton pour configuration de l'éclairage et tests manuels	40071352379	40071352379
Étiquette Horizontale Flèche Bas	LUM10573	LUM10587
Étiquette Horizontale Flèche Gauche	LUM10574	LUM10588
Étiquette Horizontale Flèche Droite	LUM10575	LUM10589
Étiquette Horizontale Flèche Haut	LUM10577	LUM10591
Étiquette Verticale Flèche Bas	LUM10584	LUM10592
Étiquette Verticale Flèche Gauche	LUM10585	LUM10593
Étiquette Verticale Flèche Droite	LUM10586	LUM10594
Pack Batterie maintenance	LUM10568	LUM10569

Autres pictogrammes disponibles, voir page 220

3.1.2 Blocs Autonomes d'Éclairage de Sécurité

Blocs autonomes SATI Adressables



Documentation téléchargeable

Cliquez-ici pour accéder à la fiche produit, notice, certification, brochure >

Planète 2-45 SPOT ADR CGLine+

Bloc évacuation adressable pour montage encastré plafond

Les points forts

- Utilisation possible en mode ADRESSABLE, protocoles ADR et CGLine+
- Livré avec étiquettes de balisage non collées, configurables
- Fonction VISIBILITE+ pour une meilleure identification du chemin d'évacuation en pleine lumière
- Parfaite homogénéité d'éclairage du pictogramme
- Batterie Lithium, consommation réduite
- Eco-conçu pour une empreinte environnementale réduite
- Installation facilitée par l'utilisation d'une scie cloche de dimension standard (ø67mm)
- Base de rénovation disponible pour un remplacement aisé de luminaires existants lors d'opérations de maintenance
- Pictogrammes spécifiques également disponibles

Caractéristiques techniques

Flux	45 lm + fonction VISIBILITE+
Système de test	Test automatique SATI compatible avec les systèmes ADR et CGLine+
Boîtier	
Type de montage	Montage encastré plafond
Matière	Polycarbonate
Couleur	Blanc (RAL9003)
Indices de protection	IP43 / IK04
Raccordement	Bornes sans vis pour fils souples ou rigides Sections de 0.5 à 2.5 mm ²
Alimentation	220 - 240 V AC, 50/60 Hz
Plage de température ambiante	+5 °C à +45 °C
Batterie	LiFePO4
Source lumineuse	Strip LEDs
Classe	II
Poids	0,64 kg

Codes commandes

Produit	Référence	Fonction	Lampes de veille et de secours	Autonomie	Flux (lm)	Batterie	Consommation
Planete 2-45 SPOT	LUM17220	Evacuation	LED	1 heure	45	3,2 V / 3 Ah	0,6 W

Accessoires

Produit	Référence
TLU 2, Télécommande pour utilisation en mode SATI ADR et VISIBILITE+	LUM10312
TL CGLine+, Télécommande pour utilisation en protocole CGLine+ uniquement	LUM10319
Plaque de rénovation (permet de couvrir le perçage d'un Planète 400)	RT2R-RP
Pack Batterie, LiFePO4 3.2V 3Ah	RT2R-BAT3

Autres pictogrammes disponibles, voir page 221

Cotes d'encadrement

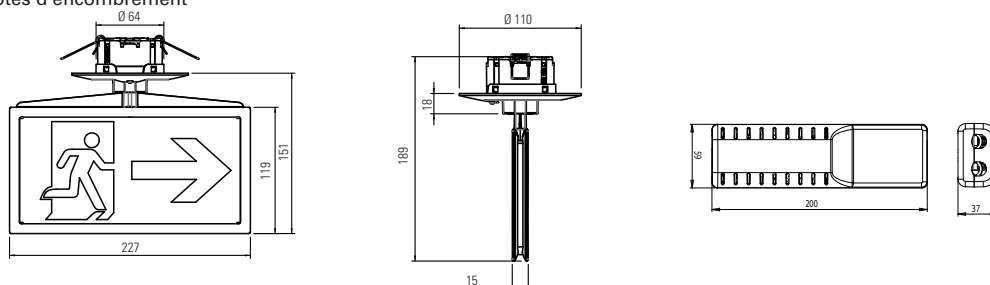

3



- Hopitaux
- Écoles
- Industries
- Établissements recevant du public ou des travailleurs
- Musées



Documentation téléchargeable

Cliquez-ici pour accéder à la fiche produit, notice, certification, brochure >

Planète 2-200/400 SPOT ADR CGLine+ Blocs anti-paniques adressables pour montage encastré plafond



Les points forts

- Utilisation possible en mode ADRESSABLE, protocoles ADR et CGLine+
- Programmation eFocus pour une configuration par l'utilisateur de la distribution de lumière concentrée (idéale pour un couloir) ou panoramique (pour des pièces plus vastes)
- Batterie Lithium, consommation réduite
- Versions disponibles en 200lm ou 400lm
- Eco-conçu pour une empreinte environnementale réduite
- Installation facilitée par l'utilisation d'une scie cloche de dimension standard (ø67mm)
- Colerettes rondes ou carrées disponibles en 3 couleurs additionnelles : Noir mat RAL9005, Gris anthracite RAL7015, Argent brillant RAL9007
- Base de rénovation disponible pour un remplacement aisé de luminaires existants lors d'opérations de maintenance

Caractéristiques techniques

Flux	200 lm / 400 lm
Système de test	Test automatique SATI compatible avec les systèmes ADR et CGLine+
Boîtier	
Type de montage	Montage encastré plafond
Matière	Polycarbonate
Couleur	Blanc (RAL9003)
Indices de protection	IP65 / IK05
Raccordement	Bornes sans vis pour fils souples ou rigides Sections de 0.5 à 2.5 mm ²
Alimentation	220 - 240 V AC, 50/60 Hz
Plage de température ambiante	+5 °C à +45 °C
Batterie	LiFePO4
Source lumineuse	Strip LEDs
Classe	II
Poids	0,33 kg

Codes commandes

Produit	Référence	Fonction	Lampes de veille et de secours	Autonomie	Flux (lm)	Batterie	Consommation
Planète 2-200 SPOT ADR CGL+	LUM17240	Anti-panique	LED	1 heure	200	3,2 V / 1,5 Ah	0,5 W
Planète 2-400 SPOT ADR CGL+	LUM17244	Anti-panique	LED	1 heure	400	3,2 V / 3 Ah	0,5 W

Accessoires

Produit	Référence
TLU 2, Télécommande pour utilisation en mode SATI ADR	LUM10312
TL CGLine+, Télécommande pour utilisation en protocole CGLine+ uniquement	LUM10319
Plaque de rénovation (permet de couvrir le perçage d'un Planète 400)	RT2R-RP
Pack Batterie, LiFePO4 3.2V 1,5Ah	RT2R-BAT1
Pack Batterie, LiFePO4 3.2V 3Ah	RT2R-BAT3

Autres colerettes disponibles, voir page 222

Cotes d'encombrement

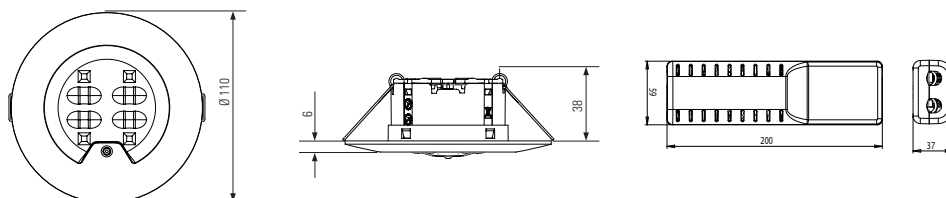

- Hôpitaux
- Écoles
- Industries
- Établissements recevant du public ou des travailleurs
- Musées

3.1.2 Blocs Autonomes d'Éclairage de Sécurité

Blocs autonomes SATI Adressables

Planète 2-45 Tube ADR CGLine+

Bloc évacuation au design industriel

3

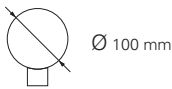
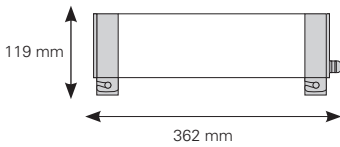

Les points forts

Design et Esthétique

- Diamètre 100 mm - esthétique identique en évacuation et anti-panique
- Formes pures et absence de détail technique
- Face arrière opaque : électronique et connexions invisibles
- Fonction Visibilité+ pour une meilleure identification du chemin d'évacuation secteur présent et en pleine lumière
- Strip de LEDs pour un éblouissement réduit
- Éclairage uniforme du pictogramme

Installation express

- Colliers ajourés pour un serrage rapide
- Orientable à 360°
- Borniers sans vis : connecteurs automatiques
- Livré avec presse-étoupe métallique
- Livré avec pictogrammes d'évacuation

Coûts d'exploitation réduits

- Aucun relampage (100% LED)
- Basse consommation
- Blocs autonomes SATI Adressables

Caractéristiques techniques

Flux	45 lm
Système de test	Test automatique SATI compatible avec les systèmes ADR et CGLine+
Boîtier	
Type de montage	Montage mural, plafond
Matière	Tube polycarbonate; flasques, colliers et vis de serrage en inox
Couleur	Inox
Indices de protection	IP66-68 / IK10
Raccordement	Bornes automatiques pour fils rigides et souples Pour section de 0,5 à 2,5 mm ²
Alimentation	220 - 240 Vac 50/60 Hz
Plage de température ambiante	5°C à 40°C
Batterie	LiFePo
Source lumineuse	Strip de LEDs
Dimensions	362 x 119 mm Ø100 mm
Classe	II

Codes commandes

Produit	Référence	Fonction	Lampes de veille et de secours	Autonomie	Flux (lm)	Batterie	Consommation
Planète 2-45 Tube ADR CGLine+	LUM17250	Evacuation	Strip LEDs	1 heure	45	3.2V / 0.6Ah	0,6 W

Accessoires

Produit	Référence
Télécommande TLU 2	LUM10312
TL CGLine+, Télécommande pour utilisation en protocole CGLine+ uniquement	LUM10319
Pack batterie, longue durée de vie LifePo 3.2V / 0.6Ah	FT-BATLL1

Planète 2-400 Tube ADR CGLine+

Bloc anti-panique au design industriel

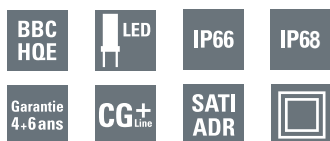

Les points forts

Design et Esthétique

- Diamètre 100 mm - esthétique identique en évacuation et anti-panique
- Formes pures et absence de détail technique
- Face arrière opaque : électronique et connexions invisibles
- Strip de LEDs pour un éblouissement réduit

Installation express

- Colliers ajourés pour un serrage rapide
- Orientable à 360°
- Borniers sans vis : connecteurs automatiques
- Livré avec presse-étoupe métallique

Coûts d'exploitation réduits

- Aucun relampage (100% LED)
- Basse consommation
- Blocs autonomes SATI Adressables

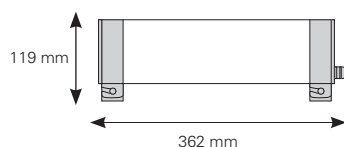



Caractéristiques techniques

Flux	400 lm
Système de test	Test automatique SATI compatible avec les systèmes ADR et CGLine+
Boîtier	
Type de montage	Montage mural, plafond
Matière	Tube polycarbonate; flasques, colliers et vis de serrage en inox
Couleur	Inox
Indices de protection	IP66-68 / IK10
Raccordement	Bornes automatiques pour fils rigides et souples Pour section de 0,5 à 2,5 mm ²
Alimentation	220 - 240 Vac 50/60 Hz
Plage de température ambiante	5°C à 40°C
Batterie	LiFePo
Source lumineuse	Strip de LEDs
Dimensions	362 x 119 mm Ø100 mm
Classe	II

Codes commandes

Produit	Référence	Flux en Lumens	IP	IK	Autonomie	Lampe de veille et de secours	Batterie	Conso
Planète 2-400 Tube ADR CGLine+	LUM17251	400	66/68	10	1 heure	Strip LEDs	3.2V / 3Ah	0.6 W

Accessoires

Produit	Référence
 Télécommande TLU 2	LUM10312
 TL CGLine+, Télécommande pour utilisation en protocole CGLine+ uniquement	LUM10319
 Pack batterie, longue durée de vie LiFePo 3.2V / 3Ah	FT-BATLL3

3.1.2 Blocs Autonomes d'Éclairage de Sécurité

Blocs autonomes SATI Adressables



Documentation téléchargeable

Cliquez-ici pour accéder à la fiche produit, notice, certification, brochure >

Planète 2-45 ADR CGLine+ Bloc évacuation pour locaux tertiaires

Les points forts

Facilité d'installation et de maintenance

- Système DUAL : une solution unique, deux types de pose (mural ou plafond)
- Patère de fixation « nid d'abeille » transparente pour une reprise aisée des perçages existants
- Multiples entrées de câbles bi-matière, niveau à bulle intégré pour une installation simple et rapide
- Possibilité de câble traversant
- Livré avec étiquettes de balisage non collées, configurables (simple & double faces)
- Embrochage et débrochage étudiés pour une maintenance et un remplacement simplifiés
- Utilisation possible en mode ADRESSABLE, protocoles ADR et CGLine+
- Eco-conçu pour une empreinte environnementale réduite, certifié NF environnement
- Batterie Lithium, consommation réduite
- Longue durée de vie 10 ans : garantie 4 ans + 6 ans pour les batteries

Meilleure visibilité des voies d'évacuation

- Fonction VISIBILITE+ pour une meilleure identification du chemin d'évacuation en pleine lumière
- Parfaite homogénéité d'éclairage du pictogramme (Strip LED similaire au CrystalWay)
- Même esthétique et lisibilité en montage mural ou plafond

Parfaite intégration

- Lignes épurées (boîtier slim 34mm) pour une parfaite intégration
- Produit disponible en 3 autres couleurs : Noir mat RAL9005, Gris foncé RAL7015, Argent brillant RAL9007
- Pictogrammes spécifiques également disponibles
- Gamme complète d'accessoires (cadre d'encastrement pour plafond, grille de protection)

Caractéristiques techniques

Flux	45 lm + fonction VISIBILITE+
Système de test	Test automatique (SATI), utilisation possible en mode ADRESSABLE Compatible avec les systèmes ADR & CGLine+
Boîtier	
Type de montage	Montage mural, plafond
Matière	Polycarbonate
Couleur	Blanc RAL9003
Indices de protection	IP43 / IK07
Raccordement	Bornes automatiques pour fils rigides et souples Pour section de 0,5 à 2,5 mm ²
Alimentation	220 - 240 V AC, 50/60 Hz
Plage de température ambiante	5°C à 45°C
Batterie	LifePo
Source lumineuse	LED
Dimensions	Boîtier: 120 x 228 x 34 mm - Diffuseur lumineux : 14,4 mm
Classe	II
Poids	0,5 kg

Codes commandes

Produit	Référence	Fonction	Lampes de veille et de secours		Flux (lm)	Batterie	Consommation
				Autonomie			
Planète 2-45	LUM17214	Balisage	Strip LED	1h	45	3,2 V / 1,5 Ah	0,65 W

En remplacement du LUM17114

Accessoires

Produit	Référence
TLU 2, Télécommande pour utilisation en mode SATI ADR et VISIBILITE+	LUM10312
TL CGLine+, Télécommande pour utilisation en protocole CGLine+ uniquement	LUM10319
Cadre d'encastrement pour plafond, compatible avec Ultraled 2-400 et Ultraled / Planète 2-45	LUM10634
Grille de protection, compatible avec Ultraled 2-400 et Ultraled / Planète 2-45	LUM10418
Pack batterie, longue durée de vie LifePo 3,2V / 1,5Ah	FT-BATLL2

Autres pictogrammes disponibles, voir page 222

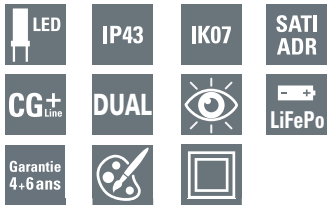

- Éclairage d'évacuation pour locaux tertiaires
- Magasins, commerces
- Écoles
- Bureaux
- Idéal pour opérations de rénovation

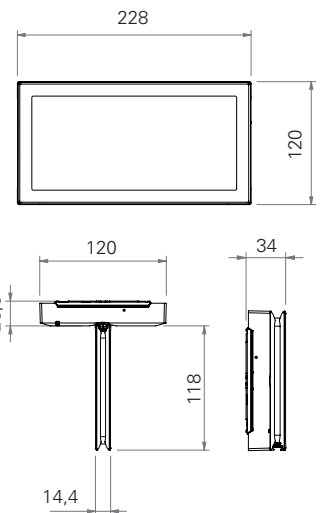



Documentation téléchargeable

Cliquez-ici pour accéder à la fiche produit, notice, certification, brochure >

Planète 2-45 ES ADR CGLine+ Bloc évacuation étanche pour locaux humides



Innovation IP66 :

Les entrées de câbles sont en thermoplastique élastomère spécifique. Les entrées latérales disposent de 2 membranes au design innovant :

- La membrane extérieure protège de la pression des projections d'eau
- La membrane interne, plus élastique, empêche toute infiltration d'eau en épousant parfaitement le contour du câble.



- Éclairage d'évacuation pour environnements agressifs
- Industries, ateliers, agro-alimentaire
- Locaux techniques
- Parkings
- Circulations et escaliers extérieurs
- Encombrement restreint (version Small)

Les points forts

- Fonctionnalité VISIBILITE+ pour une meilleure visibilité du chemin d'évacuation en pleine lumière
- Parfaite homogénéité d'éclairage du pictogramme (Strip LED et guide de lumière)
- Utilisation possible en mode ADRESSABLE, protocoles ADR et CGLine+
- Lignes épurées (boîtier slim 34mm) pour une parfaite intégration
- Même look que les blocs d'évacuation non étanches
- 9 entrées de câbles en thermoplastique élastomère (voir innovations IP66)
- Niveau à bulle intégré pour une installation facile
- Possibilité de câblage traversant
- Trous oblongs pour reprise des perçages existants et remplacement aisé des anciennes gammes
- Embrochage et débroschage étudiés pour une maintenance et un remplacement simplifiés
- Eco-conçu pour une empreinte environnementale réduite, certifié NF environnement
- Batterie Lithium, consommation réduite
- Longue durée de vie 10 ans : garantie 4 ans + 6 ans pour les batteries
- Livré avec étiquettes de balisage non collées, configurables
- Gamme complète d'accessoires (cadre d'encastrement, grille de protection)
- Pictogrammes spécifiques également disponibles

Flux	45 lm et fonction VISIBILITE+
Système de test	Test automatique (SATI)
Boîtier	
Type de montage	Montage mural
Matière	Polycarbonate
Couleur	Blanc RAL9003
Indices de protection	IP66 / IK08
Raccordement	Bornes automatiques pour fils rigides et souples Pour section de 0,5 à 2,5 mm ²
Alimentation	220 - 240 V AC, 50/60 Hz
Plage de température ambiante	5°C à 35°C
Batterie	LiFePo
Source lumineuse	LEDs
Dimensions	231 x 125 x 34 mm (Small : 231 x 86 x 34 mm)
Classe	II
Poids	0,5 kg

Codes commandes

Produit	Référence	Fonction	Lampes de veille et de secours	Autonomie	Flux (lm)	Batterie	Consommation
Planète 2-45 ES ADR CGLine+	LUM17215*	Evacuation	Strip LED	1h	45	3.2 V / 0.6 Ah	0,6 W
Planète 2-45 Small ES ADR CGLine+	LUM17212	Evacuation	Strip LED	1h	45	3.2 V / 0.6 Ah	0,6 W

*En remplacement du LUM17115

Accessoires

Produit	Référence	
Télécommande TLU 2	LUM10312	
Télécommande TL CGLine+	LUM10319	
Cadre d'encastrement	FT2-RK LUM10638	uniquement LUM17215 uniquement LUM17212
Grille de protection	LUM10418	
Pack batterie, longue durée de vie LifePo 3.2V / 0.6Ah	FT-BATLL1	

Autres pictogrammes disponibles, voir page 222

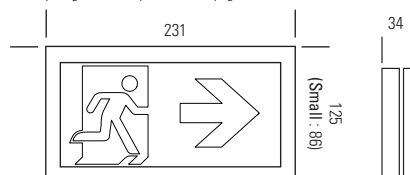

3.1.2 Blocs Autonomes d'Éclairage de Sécurité

Blocs autonomes SATI Adressables



Documentation téléchargeable

Cliquez-ici pour accéder à la fiche produit, notice, certification, brochure >

Planète 2-400 ADR CGLine+ Bloc anti-panique pour locaux tertiaires

3



Les points forts

- Strip de LED coiffé d'une lentille optique permettant la répartition uniforme de la lumière
- Patère de fixation « nid d'abeille » transparente pour une reprise aisée des perçages existants
- Multiples entrées de câbles bi-matière, niveau à bulle intégré pour une installation simple et rapide
- Possibilité de câble traversant
- Embrochage et débrochage étudiés pour une maintenance et un remplacement simplifiés
- Utilisation possible en mode ADRESSABLE, protocoles ADR et CGLine+
- Lignes épurées (boîtier slim 31.2 mm) pour une parfaite intégration
- Produit disponible en 3 autres couleurs : Noir mat RAL9005, Gris foncé RAL7015, Argent brillant RAL9007
- Eco-conçu pour une empreinte environnementale réduite, certifié NF environnement
- Batterie Lithium, consommation réduite
- Gamme complète d'accessoires (cadre d'encastrement pour plafond, grille de protection)

Caractéristiques techniques

Flux	400 lm
Système de test	Test automatique (SATI), utilisation possible en mode ADRESSABLE Compatible avec les systèmes ADR & CGLine+
Boîtier	
Type de montage	Montage mural, plafond
Matière	Polycarbonate
Couleur	Blanc RAL9003
Indices de protection	IP43 / IK07
Raccordement	Bornes automatiques pour fils rigides et souples Pour section de 0,5 à 2,5 mm ²
Alimentation	220 - 240 V AC, 50/60 Hz
Plage de température ambiante	5°C à 45°C
Batterie	LiFePo
Source lumineuse	LED
Dimensions	Boîtier: 120 x 228 x 31.2 mm
Classe	II
Poids	0,4 kg



- Éclairage Anti-Panique pour locaux tertiaires
- Établissements recevant du public ou des travailleurs
- Magasins, commerces

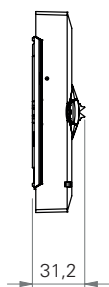
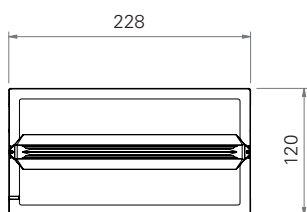

Codes commandes

Produit	Référence	Fonction	Lampes de veille et de secours	Autonomie	Flux (lm)	Batterie LiFePo	Consommation
Planète 2-400	LUM17243	Anti-panique	Strip LED	1 heure	400 lm	3,2 V / 3 Ah	0,55 W

En remplacement du LUM17143

Accessoires

Produit	Référence
TLU 2, Télécommande pour utilisation en mode SATI ADR et VISIBILITE+	LUM10312
TL CGLine+, Télécommande pour utilisation en protocole CGLine+ uniquement	LUM10319
Cadre d'encastrement pour plafond, compatible avec Ultraled 2-400 et Ultraled / Planète 2-45	LUM10634
Grille de protection, compatible avec Ultraled 2-400 et Ultraled / Planète 2-45	LUM10418
Pack batterie, longue durée de vie LiFePo 3,2 V / 3 Ah	FT-BATLL3



Documentation téléchargeable

Cliquez-ici pour accéder à la fiche produit, notice, certification, brochure >

Planète 2-400 ES ADR CGLine+ Bloc anti-panique étanche pour locaux humides



www.marque-nf.com

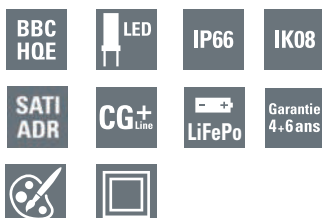

Les points forts

- LEDs invisibles, éclairage homogène sur toute la surface du luminaire
- Éclairage non agressif grâce à la surface diffusante équipée de micro-lentilles
- 400 lumens dans un boîtier très compact (231 x 86 x 34mm)
- Utilisation possible en mode ADRESSABLE, protocoles ADR et CGLine+
- Lignes épurées (boîtier slim 34mm) pour une parfaite intégration
- Look similaire aux blocs d'évacuation
- 5 entrées de câbles en thermoplastique élastomère (voir innovations IP66)
- Niveau à bulle intégré pour une installation simple et rapide
- Possibilité de câblage traversant
- Trous oblongs pour reprise des perçages existants et remplacement aisé des anciennes gammes
- Embrochage et débrochage étudiés pour une maintenance et un remplacement simplifiés
- Eco-conçu pour une empreinte environnementale réduite, certifié NF environnement
- Batterie Lithium, consommation réduite
- Longue durée de vie 10 ans : garantie 4 ans + 6 ans pour les batteries
- Gamme complète d'accessoires (cadre d'encastrement, grille de protection)

Caractéristiques techniques

Flux	400 lm
Système de test	Test automatique SATI Compatible avec les systèmes ADR et CGLine+
Boîtier	
Type de montage	Montage plafond et rasant avec cadre d'encastrement
Matière	Polycarbonate
Couleur	Blanc RAL9003
Indices de protection	IP66 / IK08
Raccordement	Bornes automatiques pour fils rigides et souples Pour section de 0,5 à 2,5 mm ²
Alimentation	220 - 240 V AC, 50/60 Hz
Plage de température ambiante	5°C à 35°C
Batterie	LiFePo
Source lumineuse	LED
Dimensions	281 x 86 x 34 mm
Classe	II
Poids	0,4 kg



Innovation IP66 :

Les entrées de câbles sont en thermoplastique élastomère spécifique. Les entrées latérales disposent de 2 membranes au design innovant :

- La membrane extérieure protège de la pression des projections d'eau
- La membrane interne, plus élastique, empêche toute infiltration d'eau en épousant parfaitement le contour du câble.

Codes commandes

Produit	Référence	Fonction	Lampes de veille et de secours	Autonomie	Flux (lm)	Batterie	Consommation
Planète 2-400 ES ADR CGLine+	LUM17247	Anti-panique	Strip LED	1h	400	3.2 V / 3 Ah	0,6 W

En remplacement du LUM17147

Accessoires

Produit	Référence
Télécommande TLU 2	LUM10312
Télécommande TL CGLine+	LUM10319
Cadre d'encastrement	LUM10638
Grille de protection	LUM10418
Pack batterie, longue durée de vie LifePo 3.2V / 3Ah	FT-BATLL3



- Éclairage Anti-Panique pour environnements agressifs
- Industries
- Ateliers
- Agro-alimentaire

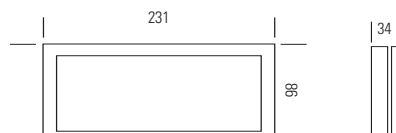

3.1.2 Blocs Autonomes d'Éclairage de Sécurité

Blocs autonomes SATI Adressables



Documentation téléchargeable

Cliquez-ici pour accéder à la fiche produit, notice, certification, brochure >

Planète 400 Disc ADR CGLine+

Blocs anti-panique pour locaux de réception et d'accueil

3



ASAS «PERFORMANCE SATI»

www.marque-nf.com



NF413

BBC HQE



IP41



Garantie 4+6 ans

CG+
Line

SATI ADR



- Éclairage Anti-Panique pour locaux de réception
- Locaux de prestige
- Halls d'accueil
- Galeries marchandes
- Expositions
- Musées

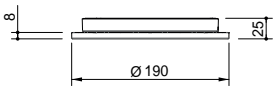
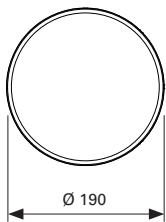

Les points forts

Esthétique et discret

- Respecte la pureté originelle de l'architecture du bâtiment
- S'intègre dans le concept global d'éclairage
- L'éclairage LEDs en veille (en présence secteur) est discret et non agressif
- Option cadre d'encastrement pour une intégration parfaite en plafond

Installation express

- Bornier sans vis : connecteurs automatiques
- Logement prévu pour simplifier le montage de la suspension de sécurité (filin métallique)
- Option cadre d'encastrement pour plafond fermé ou démontable

Produit innovant

- 360 lumens dans un disque de \varnothing 190 mm ultra plat (25 mm)
- LED invisible, pas d'éclairage direct agressif
- Sécurité photobiologique : classé sans danger selon norme NF EN 62471
- Homogénéité de luminance pour un meilleur confort visuel

Caractéristiques techniques

Flux	360 lm
Système de test	Test automatique SATI compatible avec les systèmes ADR et CGLine+
Boîtier	
Type de montage	Montage apparent ou encastré (montage rasant épaisseur <2mm)
Matière	Polycarbonate - acier
Couleur	Argent brillant RAL 9007
Indices de protection	IP41 / IK07
Raccordement	Bornes automatiques pour fils rigides et souples Pour section de 0,5 à 2,5 mm ²
Alimentation	220 - 240 V AC, 50/60 Hz
Plage de température ambiante	5°C à 40°C
Batterie	Ni-Cd
Source lumineuse	8 LEDs invisibles, pas d'éclairage agressif
Dimensions	\varnothing 190 mm x 25 mm
Classe	II
Poids	0,7 kg

Codes commandes

Produit	Référence	Fonction	Lampes de veille et de secours	Autonomie	Flux (lm)	Batterie	Consommation
Planète 400 DISC ADR CGLine+	LUM17144	Anti-panique	8 LEDs	1 heure	360	10 x 1,2 V / 0,6 Ah	1,5 W

Accessoires

Produit	Référence
Cadre d'encastrement	LUM10541 (blanc) LUM10541COL (Couleur)
TLU 2, Télécommande pour utilisation en mode SATI ou protocole ADR	LUM10312
TL CGLine+, Télécommande pour utilisation en protocole CGLine+ uniquement	LUM10319
Suspension de sécurité	CAP008893
Pack Batterie maintenance	LUM11054



Documentation téléchargeable

Cliquez-ici pour accéder à la fiche produit, notice, certification, brochure >

BeamTech ADR CGLine+ Éclairage anti-panique pour locaux de grandes hauteurs

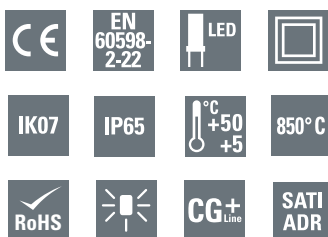

Les points forts

- Bloc autonome SATI non permanent, utilisable en mode ADRESSABLE, protocoles ADR et CGLine+
- Faisceau intensif avec 1, 2 ou 4 phares de 500lm chacun
- Programmation eFocus : Distribution de lumière étroite ou large programmée par l'utilisateur
- L'installateur / utilisateur définit la distribution de lumière pour répondre au mieux à son besoin
- Convient pour une utilisation dans des locaux de grande hauteur
- Design moderne et modulaire, fixation murale
- Possibilité de câbler le secteur et le bus de communication par toutes les faces du boîtier (entrée de câbles par le fond et les côtés)
- Mécanisme de verrouillage de la source lumineuse afin d'éviter les changements accidentels de la configuration de celle-ci

Caractéristiques techniques

Flux	500 / 1000 / 2000 lm	
Système de test	Test automatique SATI, compatible avec les systèmes adressables ADR et CGLine+	
Boîtier		
Type de montage	Montage mural ou plafond	
Matériau	Polycarbonate	
Couleur	Blanc RAL 9003	
Indices de protection	IP65 / IK07	
Raccordement	Bornes automatiques jusqu'à 1,5 mm ²	
Alimentation	220 - 240 Vac 50/60 Hz	
Plage de température ambiante	5°C à 50°C	
Batterie	LiFePo4	
Source lumineuse	Programmation eFocus: 12 LEDs par phare, diffusion : large / étroite	
Dimensions	BeamTech 500: 311 x 155 x 69 mm	BeamTech 1000L: 311 x 311 x 69 mm
	BeamTech 1000S: 466 x 155 x 69 mm	BeamTech 2000: 466 x 311 x 69 mm
Classe	II	
Poids	0,9 à 2,5 kg	

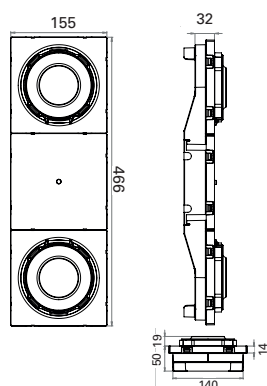
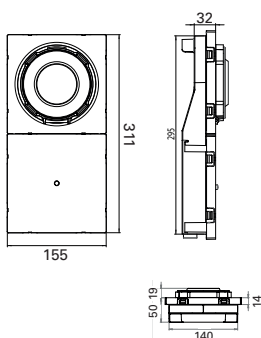

Codes commandes

Produit	Référence	Fonction	Lampes de veille et de secours	Autonomie	Flux (lm)	Batterie	Consommation
BeamTech 500 ADR CGLine+	BT1SC-D1ADR	Anti-panique	12 LEDs panoramique 12 LEDs concentrées*	1 heure	500	LiFePo4 6.4 V / 3.2 Ah	4.5W**
BeamTech 1000S ADR CGLine+	BT2SL-F1ADR	Anti-panique	12 LEDs panoramique 12 LEDs concentrées*	1 heure	1000	LiFePo4 6.4 V / 3.2 Ah	4.5W**
BeamTech 1000L ADR CGLine+	BT2LL-F1ADR	Anti-panique	12 LEDs panoramique 12 LEDs concentrées*	1 heure	1000	LiFePo4 6.4 V / 3.2 Ah	4.5W**
BeamTech 2000 ADR CGLine+	BT4LL-G1ADR	Anti-panique	12 LEDs panoramique 12 LEDs concentrées*	1 heure	2000	2x LiFePo4 6.4 V / 3.2 Ah	9W**

*Nombre de LEDs par phare **Pendant la charge, moins de 1W en veille

Accessoires

Produit	Référence
Cadre d'encastrement pour BeamTech 500	BT1SRB
Cadre d'encastrement pour BeamTech 1000S	BT2SRB
Grille de protection pour BeamTech 500 et 1000S	BTSGrid
Grille de protection pour BeamTech 1000L et 2000	BTLGrid
TLU 2, Télécommande pour utilisation en mode SATI ou protocole ADR	LUM10312
TL CGLine+, Télécommande pour utilisation en protocole CGLine+ uniquement	LUM10319
Pack Batterie maintenance	1-24-203R

BeamTech 1000L ADR CGLine+

BeamTech 2000 ADR CGLine+



Côtes d'encombrement disponibles page 227

3.1.2 Blocs Autonomes d'Éclairage de Sécurité

Blocs autonomes SATI Adressables



Documentation téléchargeable

Cliquez-ici pour accéder à la fiche produit, notice, certification, brochure >

Planète 400 AD ADR CGLine+ Éclairage anti-panique pour locaux à risques d'explosion



BBC HQE

LED

IP65

Garantie 4-6 ans

CG+_{line}

SATI ADR

Les points forts

- Haute sécurité
- Enveloppe en Aluminium
 - Convient pour tous les groupes de gaz
- Faible impact sur l'environnement
- Très faible consommation
 - Maintenance réduite
 - Aucun relampage

Caractéristiques techniques

Flux	330 lm
Système de test	Test automatique SATI Compatible avec les systèmes ADR et CGLine+
Boîtier	
Type de montage	Montage mural, plafond
Matière	Enveloppe aluminium et verre
Couleur	Blanc RAL9003
Indices de protection	IP65 / IK07
Raccordement	Livré avec entretoises de fixation, et presse étoupe antidéflagrant pour câble non armé; sans prises pour déconnexion en zones
Alimentation	220 - 240 Vac 50/60 Hz
Plage de température ambiante	5°C à 40°C
Batterie	Ni-Cd
Source lumineuse	32 LEDs
Dimensions	Boîtier: 470 x 190 mm Fixations : 406 x 160 mm
Classe	II
Poids	5 kg

Codes commandes

Produit	Référence	Fonction	Lampes de veille et de secours	Autonomie	Flux (lm)	Batterie	Consommation
Planète 400 AD ADR CGLine+	LUM17141	Anti-panique	32 LEDs	1h	330	5 x 1,2 V / 1,7 Ah	1,1 W

Accessoires

Produit	Référence
Pictogramme flèche vers le bas	LUM10401
Pictogramme flèche vers droite	LUM10403
Pictogramme flèche vers gauche	LUM10404
Télécommande TLU 2	LUM10312
TL CGLine+, Télécommande pour utilisation en protocole CGLine+ uniquement	LUM10319
Prise 5 pôles	GHG5117506R0001
Socle pour prise	GHG5114506R0001
Pack Batterie maintenance	LUM11040



Enveloppe en aluminium et verre pour les atmosphères explosibles (gaz et poussières).

Convient pour tous les groupes de gaz (IIA, IIB, IIC).

Marquage :

- Ex II 2G - EExdIICT6
- Ex II 2D - T85°C

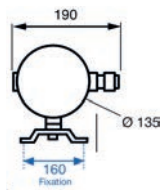
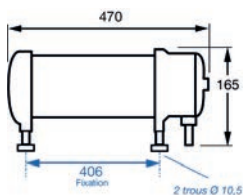



Documentation téléchargeable

Cliquez-ici pour accéder à la fiche produit, notice, certification, brochure >

Planète 2000 et 2000 ES ADR CGLine+ Éclairage anti-panique pour locaux grande hauteur



Les points forts

Phares 100% LEDs

- Faisceau intensif (diffuseur lumineux intégré)
- Aucun relampage
- Basse Consommation
- Optiques en polycarbonate

Grands voyants

- Meilleure visibilité
- Lecture rapide

Installation express

- Mise en œuvre facilitée : poids divisé par 2
- Fixation par boutonnières
- Version IP 42 : 5 entrées de câbles
- Version étanche IP 65 : 3 entrées de câbles + livrée avec presse-étoupe

Intégration parfaite

- Cadre d'encastrement
- Montage dans toutes les positions



- Éclairage Anti-Panique pour locaux de grande hauteur
- Halls de stockage
- Gymnases
- Ateliers
- Circulations et escaliers extérieurs
- Idéal pour l'industrie agro-alimentaire (optiques en polycarbonate)

Caractéristiques techniques

Flux	1000 / 2000 lm
Système de test	Test automatique SATI Compatible avec les systèmes ADR et CGLine+
Boîtier	
Type de montage	Montage dans toutes les positions
Matière	Polycarbonate - aluminium
Couleur	Gris clair RAL 7035
Indices de protection	
IP	IP42 / IK07 (ES: IP65)
Raccordement	Fixation avec boutonnière
Alimentation	220 - 240 Vac 50/60 Hz
Plage de température ambiante	5°C à 40°C
Batterie	Ni-Cd
Source lumineuse	LEDs
Dimensions	Boîtier: 400 x 243 x 107 mm (277 avec phare)
Classe	II
Poids	4,5 kg

Codes commandes

Produit	Référence	Fonction	Lampes de veille et de secours	Autonomie	Flux (lm)	Batterie	Consommation
Planète 2000 ADR CGLine+	LUM17110	Anti-panique	LEDs	1 heure	2000	32 x 1,2 V / 1,5 Ah	4,5 W
Planète 2000 ES ADR CGLine+	LUM17111	Anti-panique	LEDs	1 heure	2000	32 x 1,2 V / 1,5 Ah	x

Accessoires

Produit	Référence		
	Grille de protection	LUM10527	
	Cadre d'encastrement	LUM10524	
	Télécommande TLU 2	LUM10312	
	TL CGLine+, Télécommande pour utilisation en protocole CGLine+ uniquement	LUM10319	
	Pack Batterie maintenance	LUM11050	Uniquement pour versions LUM17110 et LUM17111
	Pack Batterie maintenance	LUM11046	Uniquement pour versions antérieures LUM17010 et LUM17011
	Phare maintenance	LUM10539	Compatible pour LUM17110 / 17111 et versions antérieures LUM17010 / LUM17011 (versions C et D)
	Phare maintenance	LUM10537	Compatible uniquement pour versions antérieures LUM17010 / LUM17011 (versions A et B)

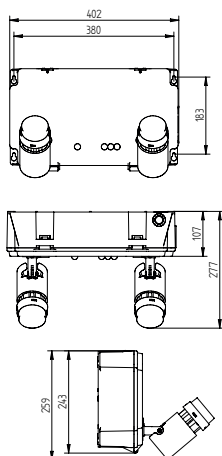

3.1.2 Blocs Autonomes d'Éclairage de Sécurité

Blocs autonomes SATI Adressables

Planète JOUR II

Locaux à sommeil



Documentation téléchargeable

Cliquez-ici pour accéder à la fiche produit, notice, certification, brochure >

Les points forts

Bi-fonctions (BAES/BAEH) pour locaux à sommeil

- Éclairage d'évacuation (45 lms / 1 heure) et de remplacement (8 lms / 5 heures)
- Nouveau concept d'éclairage de remplacement breveté : performant, totalement innovant et configurable (pose murale ou plafond)
 - Pose murale : éclairage de la porte et de la zone attenante du couloir
 - Pose plafond : éclairage du couloir de part et d'autre de l'appareil
- Version étanche IP66 pour installation en locaux humides, coursives, escaliers de secours, etc.

Blocs 100% LEDs

- Aucun relampage
- Haute performance énergétique
- Bloc HQE : impact environnemental minimisé
- Faible consommation < 1W

Installation Express

- Possibilité de mixer BAES et bi-fonction sur la même ligne de télécommande
- Patère translucide en nid d'abeille pour une vraie fixation universelle et reprise instinctive des perçages existants
- Borniers sans vis : connecteurs automatiques
- Livré avec étiquettes de balisage configurables non collées

Esthétique et Intégration

- Éclairage uniforme du pictogramme
- Boîtier discret et ultra plat (214 x 44 x 105 mm)
- Grande variété de poses : mural, plafond, apparent, encastré, drapeau plafond
- Cadre d'encastrement et kit signalétique drapeau en option

Caractéristiques techniques

Flux	45 / 8 lm
Système de test	Test automatique SATI Compatible avec les systèmes ADR et CGLine+
Boîtier	
Type de montage	Montage applique, plafond, drapeau et rasant avec cadre d'encastrement
Matière	Polycarbonate
Couleur	Blanc RAL9003
Indices de protection	IP 42 / IK 08 (ES: IP 66)
Raccordement	Bornier sans vis, connecteurs automatiques
Alimentation	220 - 240 Vac 50/60 Hz
Plage de température ambiante	5°C à 40°C
Batterie	Ni-Cd
Source lumineuse	8 LEDs BAES / 4LEDs mural ou 2 LEDs plafond BAEH
Dimensions	Boîtier: 214 x 105 x 44 mm Boîtier ES: 215 x 114 x 53 mm
Classe	II
Poids	0.5 kg

Codes commandes

Produit	Référence	Fonction	Lampes de veille et de secours	Autonomie	Flux (lm)	Batterie	Consommation
Planète JOUR II ADR CGLine+	LUM17101	Balisage	8 x leds blanches	BAES : 1h	45	2 Packs	0,98 W
Planète JOUR II ADR CGLine+ ES	LUM17152			BAEH : 5h	8	3x 1,2V/0,6 Ah	

Accessoires

Produit	Référence	Produit	Référence
Grille de protection	LUM10418	Télécommande TLU 2 (Système ADR uniquement)	LUM10312
Cadre d'encastrement (compatible avec LUM17101 uniquement)	LUM10534	Télécommande TL CGLine+ (Système CGLine+ uniquement)	LUM10319
Pack batterie maintenance	LUM11049	Kit éclairage par la tranche	LUM10540

Planète JOUR II

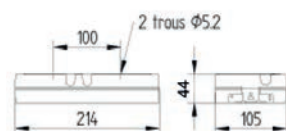

Planète JOUR II : Version étanche

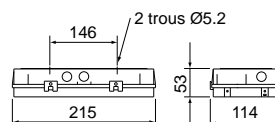

Kit d'éclairage par la tranche

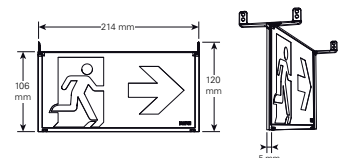

3



Planète JOUR II



Planète JOUR II

+ Kit d'éclairage par la tranche (LUM10540)



Planète JOUR II

+ Kit d'éclairage par la tranche (LUM10540)

+ Cadre d'encastrement (LUM10534)





Le concept d'éclairage de remplacement le plus performant du marché

Grâce à l'utilisation de LEDs dédiées à chaque position d'installation du bloc et fournissant un **éclairage parfait et uniforme au sol**, la nouvelle gamme JOUR II permet une utilisation personnalisée et performante adaptée à chaque installation.

3

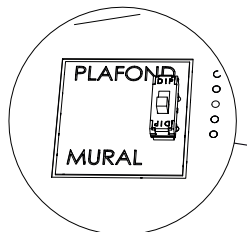

Pose murale

En pose murale, deux LEDs sous l'appareil éclairent la porte et la zone attenante du couloir.

Pose plafond

En pose plafond, deux autres LEDs éclairent le couloir de part et d'autre de l'appareil.

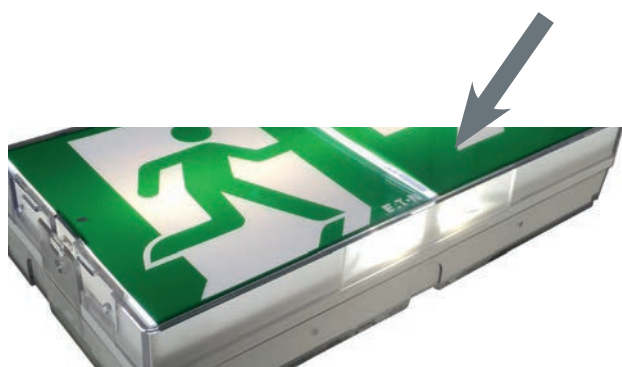

Pose murale : Éclairage porte



Pose plafond : Éclairage couloir



Pose murale : Éclairage couloir

	Bi-fonction classique	Bi-fonction JOUR II
Source lumineuse de la fonction BAEH	unique en face avant	2 sources : face avant & sous l'appareil
Prise en compte du mode de pose (mural ou plafond)	non	configurable
Éclairage de la surface utile (éclairage au sol, de porte...)	limité	optimisé

3.1.2 Blocs Autonomes d'Éclairage de Sécurité

Blocs autonomes SATI Adressables



Documentation téléchargeable

Cliquez-ici pour accéder à la fiche produit, notice, certification, brochure >

CrystalWay 8 ADR CGLine+

Blocs habitation

3



- Éclairage de sécurité des parties communes
- Immeubles d'habitation
- Foyers, logements

Configuration Murale



Configuration Plafond



Cotes d'encombrement

Montage mural

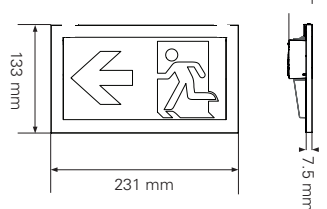

Montage plafond

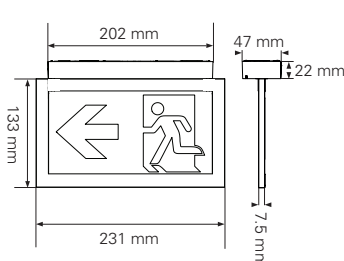

Les points forts

- Blocs autonomes SATI à LEDs
- Certifié NF EN 60598.2.22 / NFC 71820 / NFC 71805
- Utilisation possible en mode ADRESSABLE, protocoles ADR et CGLine+
- Parfaite homogénéité d'éclairage du pictogramme (absence de point chaud)
- Esthétique identique en pose plafond et murale (produit configurable)
- Faible épaisseur du boîtier électronique (22 mm) pour une installation discrète
- Produit de Haute Qualité Environnementale, batterie Li-Ion, basse consommation
- Longue durée de vie : 10 ans, garantie 4+6
- Livré avec étiquettes de balisage non collées
- Entrées de télécommande non polarisées et protégées contre l'application accidentelle du secteur
- Gamme complète d'accessoires (kit de suspension, cadres d'encastrement...)

Caractéristiques techniques

Pictogramme de balisage	Flèche Bas / Flèche Droite / Flèche Gauche / Blanche
Étiquettes incluses	Signalétique simple face : flèche bas, droite et gauche Signalétique double face : flèche droite, flèche gauche
Éclairage secteur présent	Deux positions configurables 50 & 500 cd
Flux en secours / Autonomie	BAEH : 8 lumens / 5h
Système de tests	Tests automatiques (SATI), utilisation possible en mode ADRESSABLE Compatible avec les systèmes ADR & CGLine+
Boîtier	
Type de montage	Apparent mur et plafond
Matière	Polycarbonate
Couleur	RAL9003
Indices de protection	IP 42 - IK 04
Raccordement	Bornes automatiques pour fils rigides et souples Pour sections de 0,5 à 2,5 mm ²
Alimentation	220-240 V 50-60 Hz
Plage de température ambiante	5°C à 35°C
Batterie	Li-Ion 3,6 V/620 mAh
Source lumineuse	Strip 24 LEDs remplaçable
Poids	CrystalWay : 0,43 kg

Codes commandes

Produit	Référence	Fonction	Lampes de veille et de secours	Autonomie	Flux (lm)	Batterie	Consommation
CrystalWay 8 ADR CGLine+	LUM17106	Habitation	Strip 24 LEDs	5h	8	3,6 V / 0,6 Ah	50 cd : 0,45 W 500 cd : 2,3 W

Accessoires

Produit	Référence CrystalWay 45	Référence CrystalWay XL
TLU 2, Télécommande pour utilisation en mode SATI ou protocole ADR	LUM10312	LUM10312
TL CGLine+, Télécommande pour utilisation en protocole CGLine+ uniquement	LUM10319	LUM10319
Kit pour suspension de la plaque signalétique (longueur 2 mètres)	LUM10560	LUM10560
Kit pour suspension de la plaque signalétique (longueur 6 mètres)	LUM105606M	LUM105606M
Cadre d'encastrement	LUM10561	LUM10562
Cadre d'encastrement spécifique pour remplacement ancienne gamme PLANÈTE DESIGN	LUM10561RD	
Cadre d'encastrement avec enjoliveur	LUM10563	LUM10564
Cadre d'encastrement avec enjoliveur dédié aux versions suspendues	LUM10563S	LUM10564S
Enjoliveur acier inoxydable	40071708300	40071708287
Boîte pour réservation	LUM10565	LUM10566
Base réhaussée pour augmentation du volume de câblage	LUM10567	
Étiquette Horizontale Flèche Bas	LUM10573	LUM10587
Étiquette Horizontale Flèche Gauche	LUM10574	LUM10588
Étiquette Horizontale Flèche Droite	LUM10575	LUM10589
Étiquette Horizontale Flèche Haut	LUM10577	LUM10591
Étiquette Verticale Flèche Bas	LUM10584	LUM10592
Étiquette Verticale Flèche Gauche	LUM10585	LUM10593
Étiquette Verticale Flèche Droite	LUM10586	LUM10594
Pack Batterie maintenance	LUM10568	



3.1.3 Blocs Autonomes d'Éclairage de Sécurité

Blocs autonomes SATI - Ultraled 2

Gamme de Blocs Autonomes SATI 100% LEDs

3

BBC

Faible consommation d'énergie



Aucun relampage maintenance réduite

SATI

Tests automatiques contrôles simplifiés



Installation Express



Identification rapide des issues de secours, secteur présent

Garantie 4 ans

Garantie 4 ans



Économie d'énergie

- La basse consommation des blocs ULTRALED 2 permet de réaliser des économies d'énergies importantes.
- Un bloc d'évacuation Ultraled 2-45 consomme 0.65W, soit 4 fois moins d'énergie qu'un bloc incandescent.
- Un bloc d'Anti-Panique Ultraled 2-400 consomme 0.60W, soit 3 fois moins d'énergie qu'un bloc à fluorescence.

La gamme ULTRALED 2 remplace la gamme ULTRALED, les références produits viennent simplement s'incrémenter d'un digit :

LUM16025 devient LUM16125

LUM16043 devient LUM16143

LUM16051 devient LUM16151

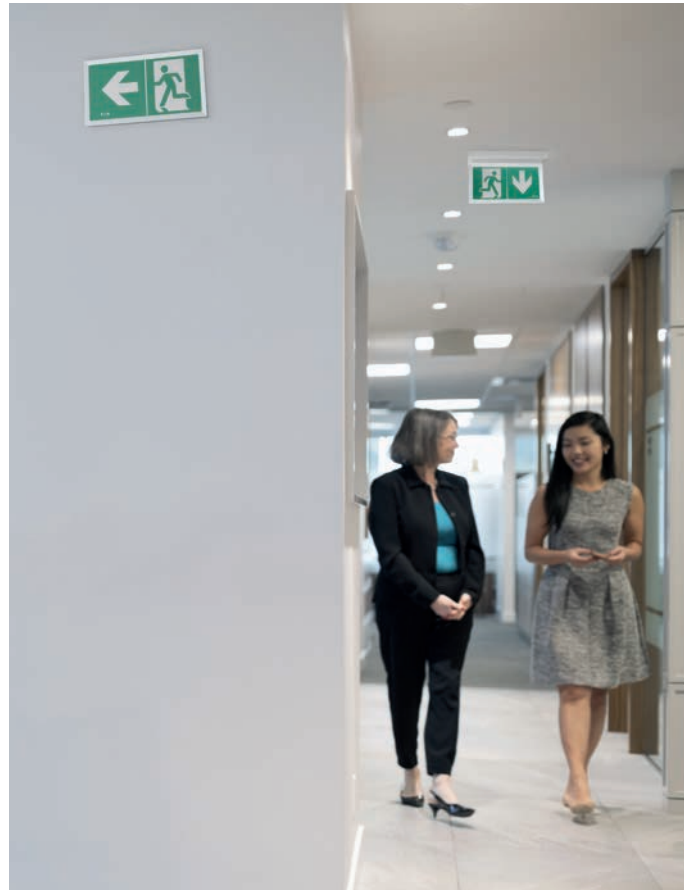

Exploitation économique

La gamme de blocs ULTRALED 2 est idéale pour réaliser toute installation d'éclairage de sécurité de petite ou moyenne taille :

- Tertiaire
- Établissements Recevant du Public
- Industries
- Établissements Recevant des Travailleurs
- Immeubles à usage d'habitation



ULTRALED 2



Installation Express

- Système DUAL : pose murale et plafond sans accessoire
- Entrées de câbles souples et traversantes
- Niveau à bulle intégré
- Boîtier fin et épuré pour éviter la contrainte d'encastrement
- Patère translucide en nid d'abeille compatible avec boîte de cloison diamètre 67 cm

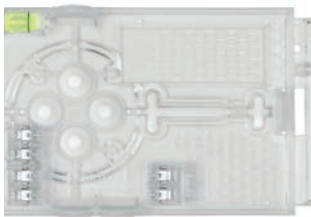

Visibilité accrue/contrôlée



- La fonction se déclenche secteur présent pour identifier plus rapidement les issues de secours les plus proches et réduire les temps d'évacuation.
- Uniformité d'éclairage du pictogramme configurable
- AT+ (SATI+) : report possible des défauts de l'installation sur un accessoire en option (dispo 2020)
- Livré avec 2 jeux de pictogramme pour pose plafond double face

Écologique & économique

- Réduction de flux de veille
- Configuration en mode permanent
- Batterie Lithium, consommation réduite
- Eco conçus, impact environnemental réduit tout au long du cycle de vie
- NF Environnement Adhérent fondateur de Recylum, pour récupérer les appareils en fin de vie et les recycler

(*) Produits hors périmètre certification NF ENVIRONNEMENT



3.1.3 Blocs Autonomes d'Éclairage de Sécurité

Blocs autonomes SATI - Ultraled 2



Documentation téléchargeable

Cliquez-ici pour accéder à la fiche produit, notice, certification, brochure >

ULTRALED 2-45

Bloc évacuation pour locaux tertiaires

Les points forts

Facilité d'installation et de maintenance

- Système DUAL : une solution unique, deux types de pose (mural ou plafond)
- Patère de fixation « nid d'abeille » transparente pour une reprise aisée des perçages existants
- Multiples entrées de câbles bi-matière, niveau à bulle intégré pour une installation simple et rapide
- Possibilité de câble traversant
- Livré avec étiquettes de balisage non collées, configurables (simple & double faces)
- Embrochage et débrochage étudiés pour une maintenance et un remplacement simplifiés
- Fonction AT+ permettant un report de l'état complet de l'installation
- Eco-conçu pour une empreinte environnementale réduite, certifié NF environnement
- Batterie Lithium, consommation réduite

Meilleure visibilité des voies d'évacuation

- Fonction VISIBILITE+ pour une meilleure identification du chemin d'évacuation en pleine lumière
- Parfaite homogénéité d'éclairage du pictogramme (Strip LED similaire au CrystalWay)
- Même esthétique et lisibilité en montage mural ou plafond

Parfaite intégration

- Lignes épurées (boîtier slim 34mm) pour une parfaite intégration
- Produit disponible en 3 autres couleurs : Noir mat RAL9005, Gris foncé RAL7015, Argent brillant RAL9007
- Pictogrammes spécifiques également disponibles
- Gamme complète d'accessoires (cadre d'encastrement pour plafond, grille de protection)

Caractéristiques techniques

Flux	45 lm + fonction VISIBILITE+
Système de test	Test automatique (SATI) Fonction AT+ (nécessitant accessoire de report de défaut)
Boîtier	
Type de montage	Montage mural, plafond
Matière	Polycarbonate
Couleur	Blanc RAL9003
Indices de protection	IP43 / IK07
Raccordement	Bornes automatiques pour fils rigides et souples Pour section de 0,5 à 2,5 mm ²
Alimentation	220 - 240 V AC, 50/60 Hz
Plage de température ambiante	5°C à 45°C
Batterie	LiFePo
Source lumineuse	LED
Dimensions	Boîtier: 120 x 228 x 34 mm - Diffuseur lumineux : 14.4 mm
Classe	II
Poids	0,5 kg

Codes commandes

Produit	Référence	Fonction	Lampes de veille et de secours	Autonomie	Flux (lm)	Batterie	Consommation
ULTRALED 2-45	LUM16125	Balisage	Strip LED	1h	45	3,2 V / 0,6 Ah	0,65 W

En remplacement du LUM16025 et LUM16035

Accessoires

Produit	Référence
TLU 2, Télécommande pour utilisation en mode SATI ADR et VISIBILITE+	LUM10312
Cadre d'encastrement pour plafond, compatible avec Ultraled 2-400 et Ultraled / Planète 2-45	LUM10634
Grille de protection, compatible avec Ultraled 2-400 et Ultraled / Planète 2-45	LUM10418
Pack batterie, LifePo 3,2V / 0,6 Ah	FT-BAT1

Autres pictogrammes disponibles, voir page 222

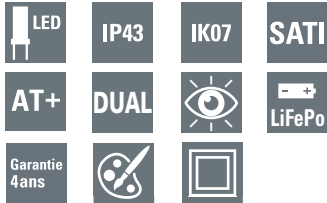

- Éclairage d'évacuation pour locaux tertiaires
- Magasins, commerces
- Écoles
- Bureaux
- Idéal pour opérations de rénovation

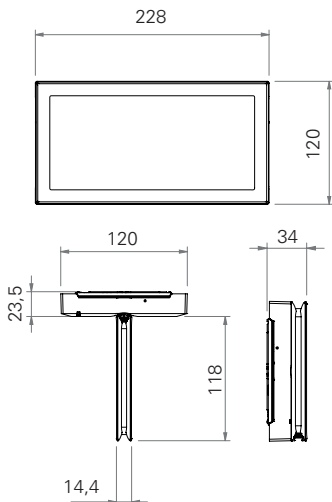

ULTRALED 2-45 ES

Bloc évacuation étanche pour locaux humides

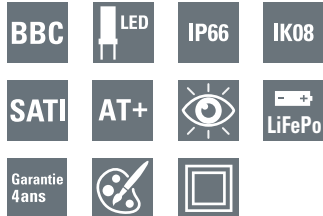

Innovation IP66 :

Les entrées de câbles sont en thermoplastique élastomère spécifique. Les entrées latérales disposent de 2 membranes au design innovant :

- La membrane extérieure protège de la pression des projections d'eau
- La membrane interne, plus élastique, empêche toute infiltration d'eau en épousant parfaitement le contour du câble.



- Éclairage d'évacuation pour environnements agressifs
- Industries, ateliers, agro-alimentaire
- Locaux techniques
- Parkings
- Circulations et escaliers extérieurs

Les points forts

- Fonctionnalité VISIBILITE+ pour une meilleure visibilité du chemin d'évacuation en pleine lumière
- Parfaite homogénéité d'éclairage du pictogramme (Strip LED et guide de lumière)
- Fonction AT+ permettant un report de l'état complet de l'installation
- Lignes épurées (boîtier slim 34mm) pour une parfaite intégration
- Même look que les blocs d'évacuation non étanches
- 9 entrées de câbles en thermoplastique élastomère (voir innovations IP66)
- Niveau à bulle intégré pour une installation simple et rapide
- Possibilité de câblage traversant
- Trous oblongs pour reprise des perçages existants et remplacement aisé des anciennes gammes
- Embrochage et débrogage étudiés pour une maintenance et un remplacement simplifiés
- Eco-conçu pour une empreinte environnementale réduite, certifié NF environnement
- Batterie Lithium, consommation réduite
- Livré avec étiquettes de balisage non collées, configurables
- Gamme complète d'accessoires (cadre d'encastrement, grille de protection)
- Pictogrammes spécifiques également disponibles

Flux	45 lm et fonction VISIBILITE+
Système de test	Test automatique (SATI) Fonction AT+ (nécessitant accessoire de report de défaut)
Boîtier	
Type de montage	Montage mural
Matière	Polycarbonate
Couleur	Blanc RAL9003
Indices de protection	IP66 / IK08
Raccordement	Bornes automatiques pour fils rigides et souples Pour section de 0,5 à 2,5 mm ²
Alimentation	220 - 240 V AC, 50/60 Hz
Plage de température ambiante	5°C à 45°C
Batterie	LiFePo
Source lumineuse	LEDs
Dimensions	231 x 125 x 34 mm
Classe	II
Poids	0,5 kg

Codes commandes

Produit	Référence	Fonction	Lampes de veille et de secours	Autonomie	Flux (lm)	Batterie	Consommation
ULTRALED 2-45 ES	LUM16105	Evacuation	Strip LED	1h	45	3.2 V / 0.6 Ah	0,6 W

En remplacement du LUM16005 et LUM16015

Accessoires

Produit	Référence
Télécommande TLU 2	LUM10312
Cadre d'encastrement	FT2-RK
Grille de protection	LUM10418
Pack batterie, LiFePo 3.2V / 0.6 Ah	FT-BAT1

Autres pictogrammes disponibles, voir page 222

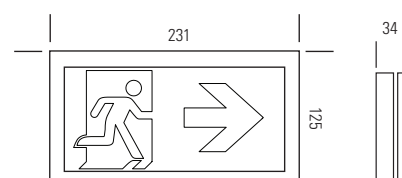

3.1.3 Blocs Autonomes d'Éclairage de Sécurité

Blocs autonomes SATI - Ultraled 2



Documentation téléchargeable

Cliquez-ici pour accéder à la fiche produit, notice, certification, brochure >

ULTRALED 2-45 SPOT

Bloc évacuation pour montage encastré plafond

3



Les points forts

- Installation facilitée par l'utilisation d'une scie cloche de dimension standard (ø67mm)
- Livré avec étiquettes de balisage non collées, configurables
- Fonction AT+ permettant un report de l'état complet de l'installation
- Fonction VISIBILITE+ pour une meilleure identification du chemin d'évacuation en pleine lumière
- Parfaite homogénéité d'éclairage du pictogramme
- Batterie Lithium, consommation réduite
- Eco-conçu pour une empreinte environnementale réduite
- Base de rénovation disponible pour un remplacement aisé de luminaires existants lors d'opérations de maintenance
- Pictogrammes spécifiques également disponibles

Caractéristiques techniques

Flux	45 lm + fonction VISIBILITE+
Système de test	Test automatique SATI Fonction AT+ (nécessitant accessoire de report de défaut)
Boîtier	
Type de montage	Montage encastré plafond
Matière	Polycarbonate
Couleur	Blanc (RAL9003)
Indices de protection	IP43 / IK04
Raccordement	Bornes sans vis pour fils souples ou rigides Sections de 0.5 à 2.5 mm ²
Alimentation	220 - 240 V AC, 50/60 Hz
Plage de température ambiante	+5 °C à +45 °C
Batterie	LifePO4
Source lumineuse	Strip LEDs
Classe	II
Poids	0,64 kg



- Hopitaux
- Écoles
- Industries
- Établissements recevant du public ou des travailleurs
- Musées

Codes commandes

Produit	Référence	Fonction	Lampes de veille et de secours	Autonomie	Flux (lm)	Batterie	Consommation
Ultraled 2-45 SPOT	LUM16120	Evacuation	LED	1 heure	45	3,2 V / 1,5 Ah	0,6 W

Accessoires

Produit	Référence
TLU 2, Télécommande pour utilisation en mode SATI ADR et VISIBILITE+	LUM10312
Plaque de rénovation (permet de couvrir le perçage d'un Planète 400)	RT2R-RP
Pack Batterie, LiFePO4 3.2V 1,5Ah	RT2R-BAT1

Autres pictogrammes disponibles, voir page 221

Cotes d'encombrement

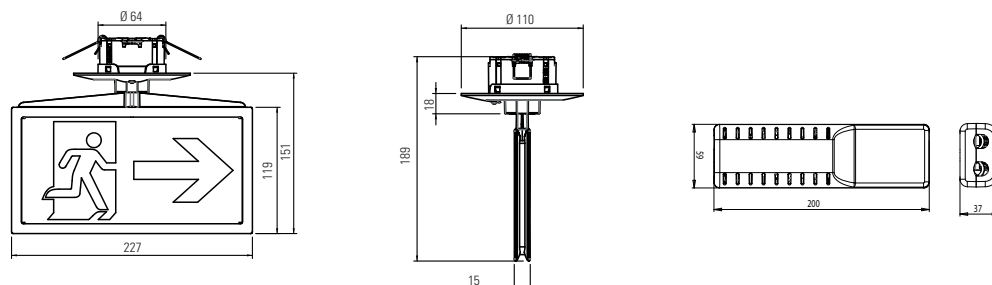



Documentation téléchargeable

Cliquez-ici pour accéder à la fiche produit, notice, certification, brochure >

ULTRALED 2-200/400 SPOT

Blocs anti-paniques pour montage encastré plafond



EN 60598-2-22



IP65

IK05

AT+



Les points forts

- Fonction AT+ permettant un report de l'état complet de l'installation
- Programmation eFocus pour une configuration par l'utilisateur de la distribution de lumière concentrée (idéale pour un couloir) ou panoramique (pour des pièces plus vastes)
- Batterie Lithium, consommation réduite
- Versions disponibles en 200lm ou 400lm
- Eco-conçu pour une empreinte environnementale réduite
- Installation facilitée par l'utilisation d'une scie cloche de dimension standard (ø67mm)
- Collettertes rondes ou carrées disponibles en 3 couleurs additionnelles : Noir mat RAL9005, Gris anthracite RAL7015, Argent brillant RAL9007
- Base de rénovation disponible pour un remplacement aisé de luminaires existants lors d'opérations de maintenance

Caractéristiques techniques



Flux	200 lm / 400 lm
Système de test	Test automatique SATI Fonction AT+ (nécessitant accessoire de report de défaut)
Boîtier	
Type de montage	Montage encastré plafond
Matière	Polycarbonate
Couleur	Blanc (RAL9003)
Indices de protection	IP65 / IK05
Raccordement	Bornes sans vis pour fils souples ou rigides Sections de 0.5 à 2.5 mm ²
Alimentation	220 - 240 V AC, 50/60 Hz
Plage de température ambiante	+5 °C à +45 °C
Batterie	LiFePO4
Source lumineuse	Strip LEDs
Classe	II
Poids	0,33 kg

Codes commandes

Produit	Référence	Fonction	Lampes de veille et de secours	Autonomie	Flux (lm)	Batterie	Consommation
Ultraled 2-200 SPOT	LUM16140	Anti-panique	LED	1 heure	200	3,2 V / 1,5 Ah	0,5 W
Ultraled 2-400 SPOT	LUM16144	Anti-panique	LED	1 heure	400	3,2 V / 3 Ah	0,5 W

Accessoires

Produit	Référence
TLU 2, Télécommande pour utilisation en mode SATI ADR	LUM10312
Plaque de rénovation (permet de couvrir le perçage d'un Planète 400)	RT2R-RP
Pack Batterie, LiFePO4 3.2V 1,5Ah	RT2R-BAT1
Pack Batterie, LiFePO4 3.2V 3Ah	RT2R-BAT3

Autres collettertes disponibles, voir page 222

Cotes d'encombrement

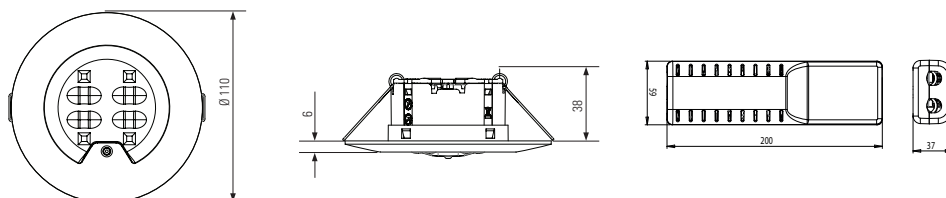

- Hopitaux
- Écoles
- Industries
- Établissements recevant du public ou des travailleurs
- Musées

3.1.3 Blocs Autonomes d'Éclairage de Sécurité

Blocs autonomes SATI - Ultraled 2



Documentation téléchargeable

Cliquez-ici pour accéder à la fiche produit, notice, certification, brochure >

ULTRALED 2-400

Bloc anti-panique pour locaux tertiaires

3



Les points forts

- Strip de LED coiffé d'une lentille optique permettant la répartition uniforme de la lumière
- Patère de fixation « nid d'abeille » transparente pour une reprise aisée des perçages existants
- Multiples entrées de câbles bi-matière, niveau à bulle intégré pour une installation simple et rapide
- Possibilité de câble traversant
- Embrochage et débrochage étudiés pour une maintenance et un remplacement simplifiés
- Fonction AT+ permettant un report de l'état complet de l'installation
- Lignes épurées (boîtier slim 31.2 mm) pour une parfaite intégration
- Produit disponible en 3 autres couleurs : Noir mat RAL9005, Gris foncé RAL7015, Argent brillant RAL9007
- Eco-conçu pour une empreinte environnementale réduite, certifié NF environnement
- Batterie Lithium, consommation réduite
- Gamme complète d'accessoires (cadre d'encastrement pour plafond, grille de protection)

Caractéristiques techniques

Flux	400 lm
Système de test	Test automatique (SATI)
Boîtier	
Type de montage	Montage mural, plafond
Matière	Polycarbonate
Couleur	Blanc RAL9003
Indices de protection	
	IP43 / IK07
Raccordement	
	Bornes automatiques pour fils rigides et souples Pour section de 0,5 à 2,5 mm ²
Alimentation	220 - 240 V AC, 50/60 Hz
Plage de température ambiante	5°C à 45°C
Batterie	LiFePo
Source lumineuse	LED
Dimensions	Boîtier: 120 x 228 x 31.2 mm
Classe	II
Poids	0,4 kg



- Éclairage Anti-Panique pour locaux tertiaires
- Établissements recevant du public ou des travailleurs
- Magasins, commerces

Codes commandes

Produit	Référence	Fonction	Lampes de veille et de secours	Autonomie	Flux (lm)	Batterie	Consommation
ULTRALED 2-400	LUM16143	Anti-panique	Strip LED	1h	400	3,2 V / 3 Ah	0,6 W

En remplacement du LUM16043

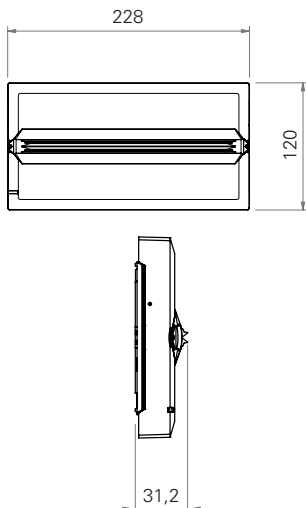

Accessoires

Produit	Référence
TLU 2, Télécommande pour utilisation en mode SATI ADR et VISIBILITE+	LUM10312
Cadre d'encastrement pour plafond, compatible avec Ultraled 2-400 et Ultraled / Planète 2-45	LUM10634
Grille de protection, compatible avec Ultraled 2-400 et Ultraled / Planète 2-45	LUM10418
Pack batterie, LifePo 3,2V / 3Ah	FT-BAT3

ULTRALED 2-400 ES

Bloc anti-panique pour locaux humides



Innovation IP66 :

Les entrées de câbles sont en thermoplastique élastomère spécifique. Les entrées latérales disposent de 2 membranes au design innovant :

- La membrane extérieure protège de la pression des projections d'eau
- La membrane interne, plus élastique, empêche toute infiltration d'eau en épousant parfaitement le contour du câble.



- Éclairage Anti-Panique pour environnements agressifs
- Industries
- Ateliers
- Agro-alimentaire

Les points forts

- LEDs invisibles, éclairage homogène sur toute la surface du luminaire
- Éclairage non agressif grâce à la surface diffusante équipée de micro-lentilles
- 400 lumens dans un boîtier très compact (231 x 86 x 34mm)
- Fonction AT+ permettant un report de l'état complet de l'installation
- Lignes épurées (boîtier slim 34mm) pour une parfaite intégration
- Look similaire aux blocs d'évacuation
- 5 entrées de câbles en thermoplastique élastomère (voir innovations IP66)
- Niveau à bulle intégré pour une installation simple et rapide
- Possibilité de câblage traversant
- Trous oblongs pour reprise des perçages existants et remplacement aisé des anciennes gammes
- Embrochage et débrochage étudiés pour une maintenance et un remplacement simplifiés
- Eco-conçu pour une empreinte environnementale réduite, certifié NF environnement
- Batterie Lithium, consommation réduite
- Gamme complète d'accessoires (cadre d'encastrement, grille de protection)

Caractéristiques techniques

Flux	400 lm
Système de test	Test automatique (SATI) Fonction AT+ (nécessitant accessoire de report de défaut)
Boîtier	
Type de montage	Montage plafond et rasant avec cadre d'encastrement
Matière	Polycarbonate
Couleur	Blanc RAL9003
Indices de protection	IP66 / IK08
Raccordement	Bornes automatiques pour fils rigides et souples Pour section de 0,5 à 2,5 mm ²
Alimentation	220 - 240 V AC, 50/60 Hz
Plage de température ambiante	5°C à 45°C
Batterie	LiFePo
Source lumineuse	LEDs
Dimensions	231 x 86 x 34 mm
Classe	II
Poids	0,4 kg

Codes commandes

Produit	Référence	Fonction	Lampes de veille et de secours	Autonomie	Flux (lm)	Batterie	Consommation
ULTRALED 2-400 ES	LUM16147	Anti-panique	Strip LED	1h	400	3.2 V / 3 Ah	0,6 W

En remplacement du LUM16047

Accessoires

Produit	Référence
Télécommande TLU 2	LUM10312
Cadre d'encastrement	LUM10638
Grille de protection	LUM10418
Pack batterie, LiFePo 3.2V / 3 Ah	FT-BAT3

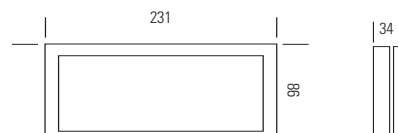

3.1.3 Blocs Autonomes d'Éclairage de Sécurité

Blocs autonomes SATI - Ultraled 2



Documentation téléchargeable

Cliquez-ici pour accéder à la fiche produit, notice, certification, brochure >

BeamTech SATI

Éclairage anti-panique pour locaux de grandes hauteurs

3



Les points forts

- Bloc phare non permanent
- Faisceau intensif avec 1, 2 ou 4 phares de 500lm chacun
- Programmation eFocus : Distribution de lumière étroite ou large programmée par l'utilisateur
- L'installateur / utilisateur définit la distribution de lumière pour répondre au mieux à son besoin
- Convient pour une utilisation dans des locaux de grande hauteur
- Design moderne et modulaire, fixation murale
- Possibilité de câbler le secteur et le bus de communication par toutes les faces du boîtier (entrée de câbles par le fond et les côtés)
- Mécanisme de verrouillage de la source lumineuse afin d'éviter les changements accidentels de la configuration de celle-ci

Caractéristiques techniques

Flux	500 / 1000 / 2000 lm		
Système de test	Test automatique SATI		
Boîtier			
Type de montage	Montage mural ou plafond		
Matière	Polycarbonate		
Couleur	Blanc RAL 9003		
Indices de protection			
IP65 / IK07			
Raccordement			
Bornes automatiques jusqu'à 1,5 mm ²			
Alimentation			
220 - 240 Vac 50/60 Hz			
Plage de température ambiante			
5°C à 50°C			
Batterie			
LiFePo4			
Source lumineuse			
Programmation eFocus: 12 LEDs par phare, diffusion : large / étroite			
Dimensions			
	BeamTech 500: 311 x 155 x 69 mm	BeamTech 1000L: 311 x 311 x 69 mm	BeamTech 2000: 466 x 311 x 69 mm
Classe			
II			
Poids			
0,9 à 2,5 kg			

Codes commandes

Produit	Référence	Fonction	Lampes de veille et de secours	Autonomie	Flux (lm)	Batterie	Consommation
BeamTech 500 SATI	BT1SC-D1AT	Anti-panique	LED	1 heure	500	LiFePo4 6.4 V / 3.2 Ah	4.5W**
BeamTech 1000S SATI	BT2SL-F1AT	Anti-panique	LED	1 heure	1000	LiFePo4 6.4 V / 3.2 Ah	4.5W**
BeamTech 1000L SATI	BT2LL-F1AT	Anti-panique	LED	1 heure	1000	LiFePo4 6.4 V / 3.2 Ah	4.5W**
BeamTech 2000 SATI	BT4LL-G1AT	Anti-panique	LED	1 heure	2000	2x LiFePo4 6.4 V / 3.2 Ah	9W**

*Nombre de LEDs par phare **Pendant la charge, moins de 1W en veille

Accessoires

Produit	Référence
Cadre d'encastrement pour BeamTech 500	BT1SRB
Cadre d'encastrement pour BeamTech 1000S	BT2SRB
Grille de protection pour BeamTech 500 et 1000S	BTSGrid
Grille de protection pour BeamTech 1000L et 2000	BTLGrid
TLU 2, Télécommande pour utilisation en mode SATI ou protocole ADR	LUM10312
Pack Batterie maintenance	1-24-203R

BeamTech 1000L SATI

BeamTech 2000 SATI



Côtes d'encombrement disponibles page 227



BeamTech 500 SATI

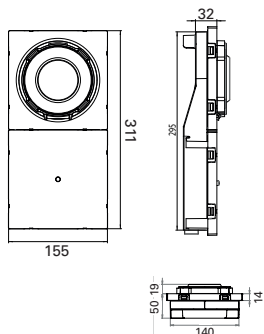

BeamTech 1000S SATI

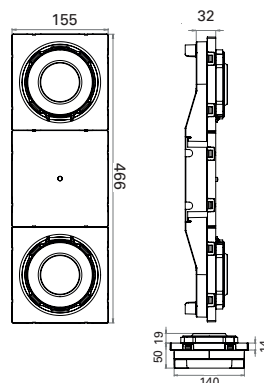



Documentation téléchargeable

Cliquez-ici pour accéder à la fiche produit, notice, certification, brochure >

ULTRALED 2000 et 2000 ES

Locaux de grandes hauteurs



www.marque-nf.com

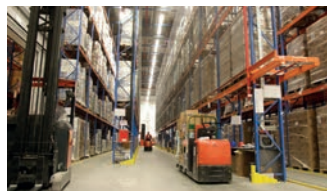

- Éclairage Anti-Panique pour locaux de grande hauteur
- Halls de stockage
- Gymnases
- Ateliers
- Circulations et escaliers extérieurs
- Idéal pour l'industrie agro-alimentaire (optiques en polycarbonate)

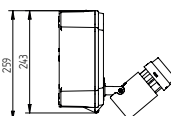
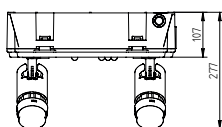
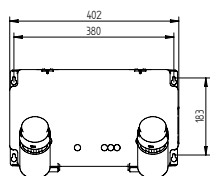

Les points forts

- Phares 100% LEDs
 - Faisceau intensif (diffuseur lumineux intégré)
 - Aucun relampage
 - Basse Consommation
 - Optiques en polycarbonate
- Grands voyants
 - Meilleure visibilité
 - Lecture rapide
- Installation express
 - Mise en œuvre facilité : poids divisé par 2
 - Fixation par boutonnières
 - Version IP 42 : 5 entrées de câbles
 - Version étanche IP 65 : 3 entrées de câbles
 - Version étanche IP 65 livrée avec presse-étoupe
- Intégration parfaite
 - Boîtier gris clair RAL 7035
 - Cadre d'encastrement
 - Montage dans toutes les positions

Caractéristiques techniques

Flux	1000 / 2000 lm
Système de test	Test automatique SATI
Boîtier	
Type de montage	Montage applique, plafond et rasant avec cadre d'encastrement
Matière	Polycarbonate - aluminium
Couleur	Gris clair RAL 7035
Indices de protection	IP 42 / IK 07 (ES: IP 65)
Raccordement	Fixation avec boutonnière
Alimentation	220 - 240 Vac 50/60 Hz
Plage de température ambiante	5°C à 35°C
Batterie	Ni-Cd
Source lumineuse	LEDs
Dimensions	400 x 243 x 107 mm (277 avec phare)
Classe	II
Poids	4,5 kg

Codes commandes

Produit	Référence	Fonction	Lampes de veille et de secours	Autonomie	Flux (lm)	Batterie	Consommation
ULTRALED 2000	LUM16030	Anti-panique	LED	1 heure	2000	32 x 1,2 V / 1,6 Ah	6 W
ULTRALED 2000 ES	LUM16032	Anti-panique	LED	1 heure	2000	32 x 1,2 V / 1,6 Ah	6 W

Accessoires

Produit	Référence	
Grille de protection	LUM10527	
Cadre d'encastrement	LUM10524	
Télécommande TLU 2	LUM10312	Mise au repos automatique
Télécommande TL500	LUM10313	
Pack Batterie maintenance	LUM11050	Uniquement pour versions C
Pack Batterie maintenance	LUM11046	Uniquement pour versions antérieures A et B
Phare maintenance	LUM10537	

3.1.3 Blocs Autonomes d'Éclairage de Sécurité

Blocs autonomes SATI - Ultraled 2



Documentation téléchargeable

Cliquez-ici pour accéder à la fiche produit, notice, certification, brochure >

ULTRALED JOUR II

Locaux à sommeil

3



AFNOR «PERFORMANCE SATI»
NF413
www.marque-nf.com

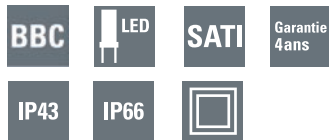

Ultraled JOUR II



Ultraled JOUR II

+ Kit d'éclairage par la tranche (LUM10540)



- Éclairage de sécurité pour locaux à sommeil
- Centres de vacances
- Hôtels
- Établissements de soins
- Structures d'accueil pour personnes âgées
- Internats

Ultraled JOUR II

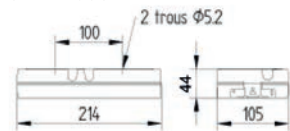

Ultraled JOUR II : Version étanche

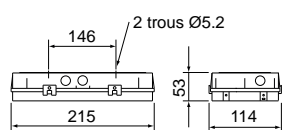

Kit d'éclairage par la tranche

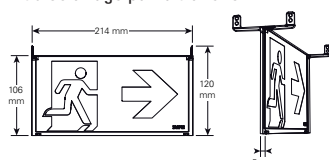

Les points forts

Bi-fonctions (BAES/BAEH) pour locaux à sommeil

- Éclairage d'évacuation (45 lms / 1 heure) et de remplacement (8 lms / 5 heures)
- Nouveau concept d'éclairage de remplacement breveté : performant, totalement innovant et configurable (pose murale ou plafond)
 - Pose murale : éclairage de la porte et de la zone attenante du couloir
 - Pose plafond : éclairage du couloir de part et d'autre de l'appareil
- Version étanche IP66 pour installation en locaux humides, coursives, escaliers de secours, etc.

Blocs 100% LEDs

- Aucun relampage
- Basse consommation < 1W

Installation Express

- Possibilité de mixer BAES et bi-fonction sur la même ligne de télécommande
- Patère translucide en nid d'abeille pour une vraie fixation universelle et reprise instinctive des perçages existants
- Borniers sans vis : connecteurs automatiques
- Livré avec étiquettes de balisage configurables non collées

Esthétique et Intégration

- Éclairage uniforme du pictogramme
- Boîtier discret et ultra plat (214 x 44 x 105 mm)
- Cadre d'encastrement et kit signalétique drapeau en option

Caractéristiques techniques

Flux	45 / 8 lm
Système de test	Test automatique SATI
Boîtier	
Type de montage	Montage applique, plafond et rasant avec cadre d'encastrement
Matière	Polycarbonate
Couleur	Blanc RAL 9003
Indices de protection	IP 42 / IK 08 (ES: IP 66)
Raccordement	Bornier sans vis, connecteurs automatiques
Alimentation	220 - 240 Vac 50/60 Hz
Plage de température ambiante	5°C à 35°C
Batterie	Ni-Cd
Source lumineuse	8 LEDs BAES / 4LEDs mural ou 2 LEDs plafond BAEH
Dimensions	214 x 105 x 44 mm ES: 215 x 114 x 53 mm
Classe	II
Poids	0,5 kg

Codes commandes

Produit	Référence	Fonction	Lampes de veille et de secours	Autonomie	Flux (lm)	Batterie	Consommation
ULTRALED JOUR II	LUM16101	Évacuation / Habitation	BAES : 8x LEDs	BAES : 1h BAEH : 5h	45 8	Ni-Cd 3 x 1,2 V / 0,6 Ah	0,98W
ULTRALED JOUR II ES	LUM16152		BAEH : Mural : 4 LEDs Plafond : 2 LEDs				

Accessoires

Produit	Référence	Produit	Référence		
	Grille de protection	LUM10418		Télécommande TLU 2	LUM10312
	Cadre d'encastrement (compatible avec LUM16101 uniquement)	LUM10534		Kit éclairage par la tranche	LUM10540
	Cadre d'encastrement (compatible avec LUM16152 uniquement)	LUM10544		Pack Batterie maintenance	LUM11048

Pose murale - Éclairage de porte



Pose murale - Éclairage couloir



Pose plafond - Éclairage par la tranche





Le concept d'éclairage de remplacement le plus performant du marché

Grâce à l'utilisation de LEDs dédiées à chaque position d'installation du bloc et fournissant un **éclairage parfait et uniforme au sol**, la nouvelle gamme JOUR II permet une utilisation personnalisée et performante adaptée à chaque installation.

3

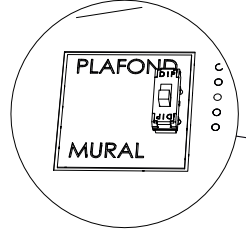

Pose murale

En pose murale, deux LEDs sous l'appareil éclairent la porte et la zone attenante du couloir.

Pose plafond

En pose plafond, deux autres LEDs éclairent le couloir de part et d'autre de l'appareil.

Switch de configuration de l'éclairage

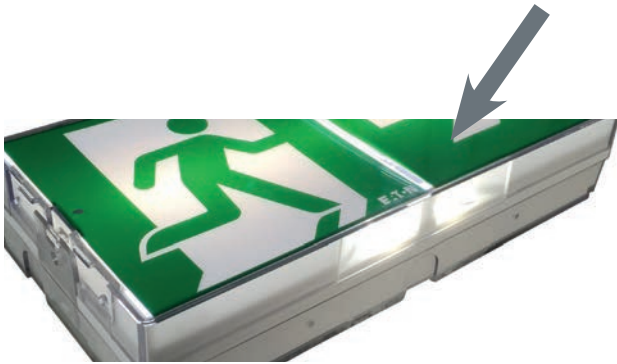

Pose murale : Éclairage porte



Pose plafond : Éclairage couloir



Pose murale : Éclairage couloir

	Bi-fonction classique	Bi-fonction JOUR II
Source lumineuse de la fonction BAEH	unique en face avant	2 sources : face avant & sous l'appareil
Prise en compte du mode de pose (mural ou plafond)	non	configurable
Éclairage de la surface utile (éclairage au sol, de porte...)	limité	optimisé

3.1.3 Blocs Autonomes d'Éclairage de Sécurité

Blocs autonomes SATI - Ultraled 2



Documentation téléchargeable

Cliquez-ici pour accéder à la fiche produit, notice, certification, brochure >

ULTRALED 2-8

Bloc habitation

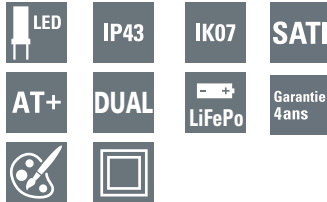

- Éclairage de sécurité des parties communes
- Immeubles d'habitation
- Foyers, logements
- Idéal pour opérations de rénovation

Les points forts

- Système DUAL : une solution unique, deux types de pose (mural ou plafond)
- Parfaite homogénéité d'éclairage du pictogramme (Strip LED similaire au CrystalWay)
- Même esthétique et lisibilité en montage mural ou plafond
- Patère de fixation « nid d'abeille » transparente pour une reprise aisée des perçages existants
- Multiples entrées de câbles bi-matière, niveau à bulle intégré pour une installation simple et rapide
- Possibilité de câble traversant
- Embrochage et débrochage étudiés pour une maintenance et un remplacement simplifiés
- Fonction AT+ permettant un report de l'état complet de l'installation
- Lignes épurées (boîtier slim 34mm) pour une parfaite intégration
- Produit disponible en 3 autres couleurs : Noir mat RAL9005, Gris foncé RAL7015, Argent brillant RAL9007
- Pictogrammes spécifiques également disponibles
- Eco-conçu pour une empreinte environnementale réduite, certifié NF environnement
- Batterie Lithium, consommation réduite
- Gamme complète d'accessoires (cadre d'encastrement pour plafond, grille de protection)
- Livré avec étiquettes de balisage non collées, configurables (simple & double faces)

Caractéristiques techniques

Flux	8 lm
Système de test	Test automatique (SATI) Fonction AT+ (nécessitant accessoire de report de défaut)
Boîtier	
Type de montage	Montage mural, plafond
Matière	Polycarbonate
Couleur	Blanc RAL9003
Indices de protection	IP43 / IK07
Raccordement	Bornes automatiques pour fils rigides et souples Pour section de 0,5 à 2,5 mm ²
Alimentation	220 - 240 V AC, 50/60 Hz
Plage de température ambiante	5°C à 45°C
Batterie	LifePo
Source lumineuse	LED
Dimensions	Boîtier: 120 x 228 x 34 mm - Diffuseur lumineux : 14.4 mm
Classe	II
Poids	0,5 kg

Codes commandes

Produit	Référence	Fonction	Lampes de veille et de secours	Autonomie	Flux (lm)	Batterie	Consommation
ULTRALED 2-8	LUM16151	Habitation	Strip LED	5h	8	3,2 V / 0,6 Ah	0,65 W

En remplacement du LUM16051

Accessoires

Produit	Référence
TLU 2, Télécommande pour utilisation en mode SATI ADR et VISIBILITE+	LUM10312
Cadre d'encastrement pour plafond, compatible avec Ultraled 2-400 et Ultraled / Planète 2-45	LUM10634
Grille de protection, compatible avec Ultraled 2-400 et Ultraled / Planète 2-45	LUM10418
Pack batterie, LifePo 3,2V / 0,6Ah	FT-BAT1

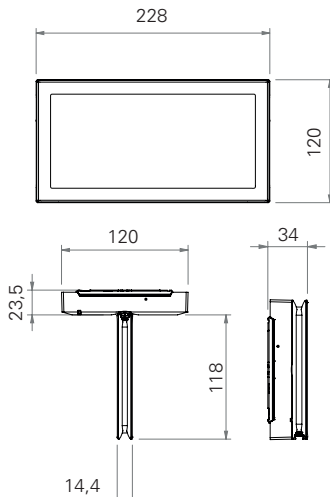

ULTRALED 2-8 ES

Bloc habitation étanche

3



Les points forts

- Parfaite homogénéité d'éclairage du pictogramme (Strip LED et guide de lumière)
- Fonction AT+ permettant un report de l'état complet de l'installation
- Lignes épurées (boîtier slim 34mm) pour une parfaite intégration
- Même look que les blocs d'évacuation non étanches
- 9 entrées de câbles en thermoplastique élastomère (voir innovations IP66)
- Niveau à bulle intégré pour une installation simple et rapide
- Possibilité de câblage traversant
- Trous oblongs pour reprise des perçages existants et remplacement aisé des anciennes gammes
- Embrochage et débrochage étudiés pour une maintenance et un remplacement simplifiés
- Eco-conçu pour une empreinte environnementale réduite, certifié NF environnement
- Batterie Lithium, consommation réduite
- Livré avec étiquettes de balisage non collées, configurables
- Gamme complète d'accessoires (cadre d'encastrement, grille de protection)
- Pictogrammes spécifiques également disponibles



Caractéristiques techniques

Flux	8 lm
Système de test	Test automatique (SATI) Fonction AT+ (nécessitant accessoire de report de défaut)
Boîtier	
Type de montage	Montage mural
Matière	Polycarbonate
Couleur	Blanc RAL9003
Indices de protection	IP66 / IK08
Raccordement	Bornes automatiques pour fils rigides et souples Pour section de 0,5 à 2,5 mm ²
Alimentation	220 - 240 V AC, 50/60 Hz
Plage de température ambiante	5°C à 45°C
Batterie	LiFePo
Source lumineuse	LEDs
Dimensions	231 x 125 x 34 mm
Classe	II
Poids	0,5 kg

Innovation IP66 :

Les entrées de câbles sont en thermoplastique élastomère spécifique. Les entrées latérales disposent de 2 membranes au design innovant :

- La membrane extérieure protège de la pression des projections d'eau
- La membrane interne, plus élastique, empêche toute infiltration d'eau en épousant parfaitement le contour du câble.

Codes commandes

Produit	Référence	Fonction	Lampes de veille et de secours	Autonomie	Flux (lm)	Batterie	Consommation
ULTRALED 2-8 ES	LUM16104	Habitation	Strip LED	5h	8	3.2 V / 0.6 Ah	0,6 W

En remplacement du LUM16004

Accessoires

Produit	Référence
Télécommande TLU 2	LUM10312
Cadre d'encastrement	FT2-RK
Grille de protection	LUM10418
Pack batterie, LifePo 3.2 V / 0.6 Ah	FT-BAT1

Autres pictogrammes disponibles, voir page 222

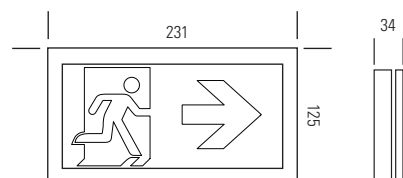

- Éclairage de sécurité des parties communes
- Immeubles d'habitation
- Foyers, logements
- Idéal pour opérations de rénovation

3.1.4 Blocs Autonomes d'Éclairage de Sécurité

Blocs autonomes SATI - UNILED 2

Gamme SATI pour petits établissements

3

BBC

Bâtiment Basse
Consommation

LED

Aucun relampage
maintenance
réduite

SATI

Tests
automatiques
contrôles
simplifiés

**Garantie
2 ans**

Garantie 2 ans

La gamme UNILED 2 : une même enveloppe pour 4 références

Esthétique uniforme en évacuation et en ambiance

- Blocs d'évacuation à LEDs (versions IP42 et IP65)
- Blocs d'ambiance à LEDs (versions IP42 et IP65)

Cette gamme est destinée aux petits Établissements Recevant des Travailleurs ou du Public (ERP et ERT) et au remplacement des anciens blocs de marque Eaton type STD et UNILED.

La gamme UNILED 2 remplace la gamme UNILED, les références produits viennent simplement s'incrémenter d'un digit :

LUM16079 devient LUM16179

LUM16078 devient LUM16178

LUM10663 devient LUM10763

LUM10667 devient LUM10767



Le saviez-vous ?

La gamme UNILED 2 (100% LED) permet un remplacement aisé des blocs d'ancienne génération LUMINOX de type STD (incandescent) ou UNILED (fluo en version ambiance).

- Entraxe de fixation identique aux patères des anciens blocs UNILED et STD
- Reprise de l'empreinte peinture pour les versions évacuation
- Borniers automatiques





UNILED 2

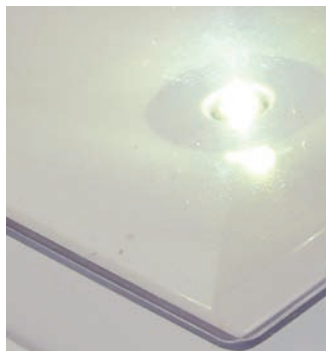

Maintenance réduite

- La gamme UNILED 2 est 100% LED (Evacuation et Ambiance). Ainsi, l'exploitant est dispensé d'opération régulière de remplacement des lampes défectueuses.
- La technologie SATI (Système Automatique de Tests Intégrés), permet de réaliser en automatique l'ensemble des tests réglementaires obligatoires. Seule la vérification mensuelle de l'état de chaque appareil (visualisé sur le voyant d'état du bloc) et l'opération annuelle d'entretien (selon norme NFC 71 830 voir p.75) restent à la charge de l'exploitant.

Évolution des installations existantes

Passer de la lampe à Incandescence/fluorescente à la LED.

- Le bloc UNILED 2 permet de remplacer facilement des blocs d'ancienne génération de marque LUMINOX type STD ou UNILED (entraxe de fixation identique, couverture de l'empreinte peinture pour les versions évacuations).

Cette opération permet ainsi de bénéficier d'un bloc au design revisité, des avantages de la LED, de la technologie SATI et du label NF Environnement à moindre coût.

NB : le boîtier de télécommande doit être du type TL 500 ou TLU sinon prévoir son remplacement

Respect de l'environnement

- Les blocs de la gamme UNILED 2 sont certifiés NF environnement.

Eaton, adhérent fondateur à la filière nationale Récylum, vous permet de vous défaire gratuitement et simplement des appareils en fin de vie dans le réseau de collecte de proximité, plus d'information sur : www.recylum.com.

Afin de valoriser les équipements en fin de vie, nous mettons à la disposition des recycleurs des fiches de démantèlement pour chaque produit.



3.1.4 Blocs Autonomes d'Éclairage de Sécurité

Blocs autonomes SATI - UNILED 2



Documentation téléchargeable

Cliquez-ici pour accéder à la fiche produit, notice, certification, brochure >

UNILED 2-45

Bloc évacuation pour locaux tertiaires

3



ASAS PERFORMANCE SATI

www.marque-nf.com



NF413



Les points forts

Blocs 100% LEDs

- Maintenance réduite
- Aucun relampage
- Basse consommation

Installation

- Entraxe de fixation identique à celui des précédentes gammes UNILED et STD pour faciliter le remplacement
- Boîtier discret (270 x 120 x 50 mm)
- Bornier sans vis avec connexion automatique
- Livré avec 3 étiquettes de balisage autocollantes
- Options : cadre d'encastrement, kit signalétique plafond

Bloc SATI 100% LEDs pour petits établissements.

Le bloc UNILED 2-45 permet de remplacer facilement les anciens blocs UNILED 45 et STD 65 (entraxe de fixation identique et couverture de l'empreinte peinture).

Cette opération permet de bénéficier d'un bloc au design revisité, des avantages de la LED, de la technologie SATI et du label NF Environnement à moindre coût.

Caractéristiques techniques

Flux	45 lm
Système de test	Test automatique SATI
Boîtier	
Type de montage	Montage applique, plafond et rasant avec cadre d'encastrement
Matière	Polycarbonate
Couleur	Blanc RAL 9003
Indices de protection	IP42 / IK07
Raccordement	Bornier sans vis, connecteurs automatiques
Alimentation	220 - 240 Vac 50/60 Hz
Plage de température ambiante	5°C à 35°C
Batterie	Ni-Cd
Source lumineuse	Strip de LEDs
Dimensions	270 x 119 x 49 mm
Classe	II
Poids	0,5 kg

UNILED 2-45 (LUM16179)



- Éclairage d'évacuation pour petits locaux tertiaires
- Établissements recevant du public ou des travailleurs
- Idéal pour opérations de rénovation (remplacement fluos ou incandescents)

+ Kit signalétique plafond (LUM10480)



+ Cadre d'encastrement (LUM10413)



Codes commandes

Produit	Référence	Fonction	Lampes de veille et de secours	Autonomie	Flux (lm)	Batterie	Consommation
UNILED 2-45	LUM16179	Balisage	Strip de LEDs	1 heure	45	3.6V 0.8Ah	1.45W

Accessoires

Produit	Référence
Cadre d'encastrement	LUM10413
Grille de protection	LUM10418
Télécommande TLU 2 Télécommande TL 500	LUM10312 LUM10313
Kit signalétique plafond	LUM10480
Set de 3 étiquettes de balisage autocollantes	SL23A
Pack Batterie maintenance	LUM11071

UNILED 2-45 (mm)

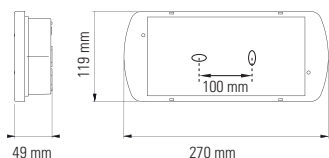

Kit signalétique plafond (mm)

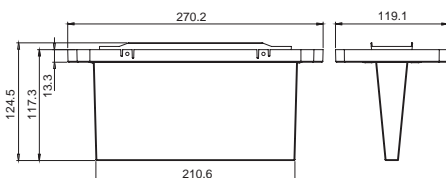

Cadre d'encastrement (mm)

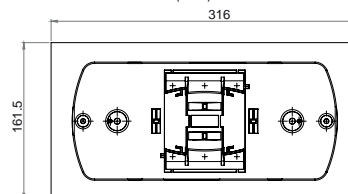



Documentation téléchargeable

Cliquez-ici pour accéder à la fiche produit, notice, certification, brochure >

UNILED 2-45 ES

Bloc évacuation étanche pour locaux humides



Les points forts

- Blocs 100% LEDs
- Maintenance réduite
- Aucun relampage
- Basse consommation

Installation

- Entraxe de fixation identique à celui des précédentes gammes UNILED et STD pour faciliter le remplacement
- Boîtier discret (270 x 120 x 50 mm)
- Bornier sans vis avec connexion automatique
- Livré avec 3 étiquettes de balisage autocollantes et presse-étoupe
- Options : cadre d'encastrement, kit signalétique plafond

UNILED 2-45 ES (LUM16178)



- Éclairage d'évacuation pour environnements agressifs
- Parkings
- Locaux techniques
- Industries
- Ateliers

Bloc SATI 100% LEDs pour petits établissements.

Le bloc UNILED 2-45 ES permet de remplacer facilement les anciens blocs UNILED 45 et STD 65 (entraxe de fixation identique et couverture de l'empreinte peinture).

Cette opération permet de bénéficier d'un bloc au design revisité, des avantages de la LED, de la technologie SATI et du label NF Environnement à moindre coût.

Caractéristiques techniques

Flux	45 lm
Système de test	Test automatique SATI
Boîtier	
Type de montage	Montage applique, plafond et rasant avec cadre d'encastrement
Matière	Polycarbonate
Couleur	Blanc RAL 9003
Indices de protection	IP65 / IK10
Raccordement	Bornier sans vis, connecteurs automatiques
Alimentation	220 - 240 Vac 50/60 Hz
Plage de température ambiante	5°C à 40°C
Batterie	Ni-Cd
Source lumineuse	Strip de LEDs
Dimensions	270 x 119 x 49 mm
Classe	II
Poids	0,5 kg

+ Kit signalétique plafond (LUM10480)









+ Cadre d'encastrement (LUM10413)



Codes commandes

Produit	Référence	Fonction	Lampes de veille et de secours	Autonomie	Flux (lm)	Batterie	Consommation
UNILED 2-45 ES	LUM16178	Balisage	Strip de LEDs	1 heure	45	3.6V 0.8Ah	1.45W

Accessoires

Produit	Référence
 Cadre d'encastrement	LUM10413
 Grille de protection	LUM10418
 Télécommande TLU 2 Télécommande TL 500	LUM10312 LUM10313
 Kit signalétique plafond	LUM10480
Set de 3 étiquettes de balisage autocollantes	SL23A 
 Pack Batterie maintenance	LUM11071

UNILED 2-45 ES (mm)

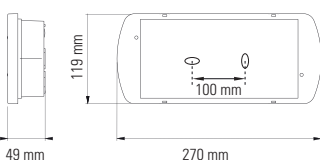

Kit signalétique plafond (mm)

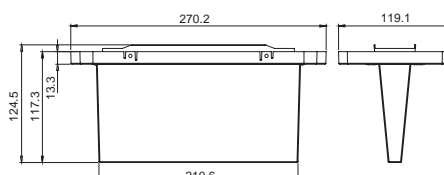

Cadre d'encastrement (mm)

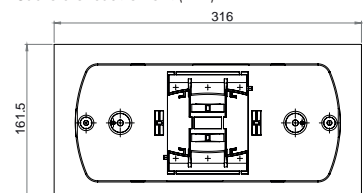

3.1.4 Blocs Autonomes d'Éclairage de Sécurité

Blocs autonomes SATI - UNILED 2



Documentation téléchargeable

Cliquez-ici pour accéder à la fiche produit, notice, certification, brochure >

UNILED 2-400 / 2-400 ES

Bloc anti-panique pour locaux tertiaires

3



Les points forts

- Blocs 100% LEDs
- Maintenance réduite
- Aucun relampage
- Basse consommation

Installation

- Installation aisée dans le cadre de travaux de rénovation (trous oblongs)
- Entraxe de fixation identique à celui des précédentes gammes UNILED pour faciliter le remplacement
- Boîtier discret (270 x 120 x 50 mm)
- Bornier sans vis avec connexion automatique
- Version étanche IP65 livrée avec presse-étoupe
- Options : cadre d'encastrement

Bloc SATI 100% LEDs pour petits établissements.

Les blocs UNILED 2-400 / 2-400 ES permettent de remplacer facilement les anciens blocs UNILED 400 (entraxe de fixation identique).

Cette opération permet de bénéficier d'un bloc au design revisité, des avantages de la LED, de la technologie SATI et du label NF Environnement à moindre coût.

UNILED 2-400 / 2-400 ES (LUM10763/67)



- Petits locaux tertiaires
- Établissements recevant du public ou des travailleurs
- Idéal pour opérations de rénovation

Version étanche :

- Environnements agressifs
- Parkings
- Locaux techniques
- Industries
- Ateliers

Caractéristiques techniques

Flux	360 lm
Système de test	Test automatique SATI
Boîtier	
Type de montage	Montage applique, plafond et rasant avec cadre d'encastrement
Matière	Polycarbonate
Couleur	Blanc RAL 9003
Indices de protection	IP42 / IK07 - IP65 / IK10
Raccordement	Bornier sans vis, connecteurs automatiques
Alimentation	220 - 240 Vac 50/60 Hz
Plage de température ambiante	5°C à 40°C
Batterie	Ni-Cd
Source lumineuse	Strip de LEDs
Dimensions	270 x 119 x 49 mm
Classe	II
Poids	0,5 kg

Codes commandes

Produit	Référence	Fonction	Lampes de veille et de secours	Autonomie	Flux (lm)	Batterie	Consommation
UNILED 2-400	LUM10763	Anti-panique	Strip de LEDs	1 heure	360	3.6V 1.7Ah	1.9W
UNILED 2-400 ES	LUM10767	Anti-panique	Strip de LEDs	1 heure	360	3.6V 1.7Ah	1.9W

+ Cadre d'encastrement (LUM10413)



UNILED 2-400/2-400 ES (mm)

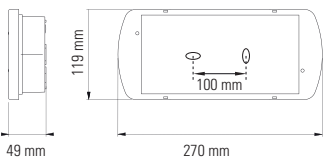

Cadre d'encastrement (mm)

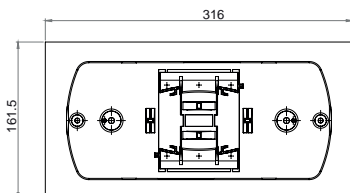

Accessoires

Produit	Référence
Cadre d'encastrement	LUM10413
Grille de protection	LUM10418
Télécommande TLU 2 Télécommande TL 500	LUM10312 LUM10313
Pack Batterie maintenance	LUM11072

STD 2-8 / 2-8 ES

Bloc habitation

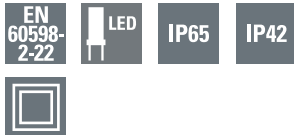

STD 2-8 / 2-8 ES (LUM10244/46)



- Petits établissements
- Éclairage de sécurité des parties communes
- Immeubles d'habitation
- Foyers, logements

+ Kit d'éclairage par la tranche (LUM10480)



+ Cadre d'encastrement (LUM10413)



UNILED 2-8 / 2-8 ES (mm)

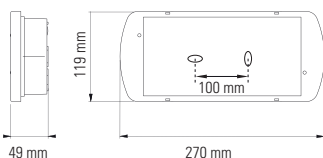

Les points forts

Bloc Habitation Standard débrochable

- Autonomie : 5 heures
- Flux : 8 lumens
- Version étanche IP65 livrée avec presse-étoupe
- Batterie Ni-Cd

Blocs 100% LEDs

- Aucun relampage
- Basse consommation

Installation et intégration facilitées

- Installation aisée dans le cadre de travaux de rénovation (trous oblongs)
- Possibilité de mise au repos grâce à la télécommande
- Entraxe de fixation identique à celui des précédents BAEH STD pour en faciliter le remplacement
- Boîtier discret (270 x 120 x 50 mm)
- Bornier sans vis avec connexion automatique
- Options : cadre d'encastrement, kit signalétique plafond, set de 3 étiquettes de balisage autocollantes

Caractéristiques techniques

Flux	8 lm
Boîtier	
Type de montage	Montage applique, plafond et rasant avec cadre d'encastrement
Matière	Polycarbonate
Couleur	Blanc RAL 9003
Indices de protection	IP42 / IK07 - IP65 / IK10
Raccordement	Bornier sans vis, connecteurs automatiques
Alimentation	220 - 240 Vac 50/60 Hz
Plage de température ambiante	5°C à 40°C
Batterie	Ni-Cd
Source lumineuse	Strip de LEDs
Dimensions	270 x 119 x 49 mm
Classe	II
Poids	0,5 kg

Codes commandes

Produit	Référence	Fonction	Lampes de veille et de secours	Autonomie	Flux (lm)	Batterie	Consommation
STD 2-8	LUM10244	Habitation	Strip de LEDs	5 heures	8	3.6V 0.8Ah	2W
STD 2-8 ES	LUM10246	Habitation	Strip de LEDs	5 heures	8	3.6V 0.8Ah	2W

Accessoires

Produit	Référence
Cadre d'encastrement	LUM10413
Grille de protection	LUM10418
Télécommande TLU 2 Télécommande TL 500	LUM10312 LUM10313
Kit d'éclairage par la tranche	LUM10480
Set de 3 étiquettes de balisage autocollantes	SL23A



Kit signalétique plafond (mm)

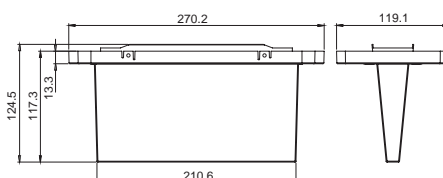

Cadre d'encastrement (mm)

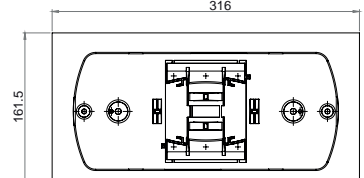

3.1.5 Blocs Autonomes Portables d'Intervention

LP 100 LED et LP 50 LED Locaux techniques



Documentation téléchargeable

Cliquez-ici pour accéder à la fiche produit, notice, certification, brochure >

3



Les points forts

Cette gamme permet de répondre aux exigences de la réglementation dans certains types de locaux (éclairage sécuritaire pour locaux techniques...). Branchées sur une prise de courant, ces lampes s'allument automatiquement en cas de coupure secteur.

Caractéristiques techniques

Flux	50 / 100 lm
Boîtier	
Type de montage	Support mural livré avec le produit
Matière	Polycarbonate
Indices de protection	IP44 / IK08
Raccordement	Bornier sans vis, connecteurs automatiques
Alimentation	220 - 240 Vac 50/60 Hz
Plage de température ambiante	5°C à 40°C
Batterie	NiMH haute température
Source lumineuse	4 LEDs
Dimensions	210 x 119 x 122 mm
Classe	II
Poids	0,7 kg





- Industries
- Locaux techniques électriques
- Chaufferies

Codes commandes

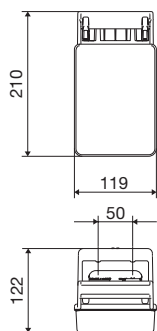
Produit	Référence	Fonction	Lampes de veille et de secours	Autonomie	Flux (lm)	Batterie	Consommation
LP 100 LED	LUM10152	BAPI	4 LED blanches	1 heure	100	3 x 1,2 Ah	2,5 W
LP 50 LED	LUM10151	BAPI	4 LED blanches	1 heure	50	3 x 0,6 Ah	1,5 W



Accessoires

Produit	Référence
 Support de fixation	Livré avec LP 100 LED et LP 50 LED
 Pack batterie maintenance LP 100 LED	LUM11252
 Pack batterie maintenance LP 50 LED	LUM11251



Documentation téléchargeable

Cliquez-ici pour accéder à la fiche produit, notice, certification, brochure >

W270 LED et W276 LED

Locaux techniques



- Locaux techniques des établissements recevant du public et des travailleurs
- Environnements agressifs
- Industries
- Chantiers

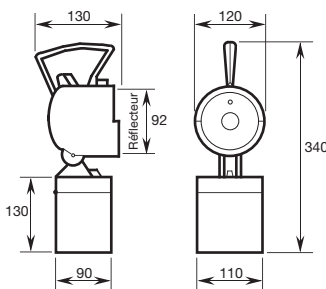

Délais de livraison sur consultation

Les points forts

Ergonomie et simplicité d'utilisation

- Phare orientable
- Chargeur intégré ou externe
- 3 niveaux d'éclairage (veille, intermédiaire, pleine puissance)
- Fonctions clignotement et phare fixe
- Aucun relampage (LED)
- Filtres de couleur (rouge et orange) pour signalisation sur chantier

Cette gamme robuste de lampe portable à LED offre une grande résistance aux chocs pour une utilisation en environnement industriel.

Branchées sur une prise de courant, elles peuvent s'allumer automatiquement en cas de coupure secteur.

Caractéristiques techniques

Flux	330 lm
Boîtier	
Type de montage	Support mural livré avec le produit
Matière	Polycarbonate
Indices de protection	IP54 / IK08
Raccordement	Bornier sans vis, connecteurs automatiques
Alimentation	220 - 240 Vac 50/60 Hz
Plage de température ambiante	0°C à 40°C
Batterie	Ni-Cd haute température
Source lumineuse	LED
Dimensions	210 x 119 x 122 mm
Classe	II
Poids	1,9 à 2,3 kg

Codes commandes

Produit	Référence	Fonction	Lampes de veille et de secours	Autonomie	Flux (lm)	Batterie	Consommation
W276-3/4 LED	40071352032	BAPI	LED	3,5 heures	330 lm	4 x 4 Ah	10 W
W276-3/7 LED	40071352033	BAPI	LED	6 heures	330 lm	4 x 7 Ah	10 W
W270-3/4 LED	40071352030	BAPI	LED	3,5 heures	330 lm	4 x 4 Ah	10 W
W270-3/7 LED	40071352031	BAPI	LED	6 heures	330 lm	4 x 7 Ah	10 W
Chargeur Z 345.3 lampe W270	40071341145						
Support mural	11145000492						

Des logos pour repères

Écologie et développement durable

PLANÈTE

Luminaire pour sources centrales éco-conçus.
Impact environnemental réduit.
Faible consommation.



Écolabel, luminaire certifié par un laboratoire indépendant :
Haute Qualité Environnementale



Luminaire pour Bâtiments Basse Consommation et bâtiments HQE

Maintenance allégée



Blocs 100% LEDs, aucun relampage.

Tests réglementaires automatiques



Tests réalisés en automatique, résultats consultables sur un pc ou une source centrale ZB-S.

Présentation de la gamme de Sources Centrales	158
Guide de Choix des Luminaires	160
3.2.1 Sources Centrales adressables ZB-S	162
3.2.2 Luminaires Adressables	174
Luminaires Design	
Évacuation	174
Anti-Panique	175
Luminaires Tubulaires	
Évacuation	176
Anti-Panique	176
Luminaires grande puissance	177
Luminaires d'évacuation	
Débrochables	178
Étanches	179
Luminaires Anti-Panique	
Débrochables	180
Étanches	181
3.2.3 Sources Centrales Conventionnelles	182
3.2.4 Luminaires Conventionnels	190
Luminaires Conventionnels à LEDs	
Luminaires Design	
Évacuation	190
Anti-Panique	191
Luminaires d'évacuation	
Débrochables / Étanches	192
Luminaires Anti-Panique	
Débrochables / Étanches	193
Grande Puissance	194-196-197
Balise de Sol	198
3.3 Supervision : logiciel CG vision	200
3.4 Télécommandes	210
3.5 Accessoires	214
3.6 Customisation	220
3.7 Côtes d'encombrements des boîtiers	224

3.1
Blocs
Autonomes
p.77



Des solutions adaptées à chaque taille d'établissement

3



TECHNOLOGIE ADRESSABLE
série ZB-S 1 à 18 Kw



SOURCE 220V
Continu : Série ATSP 1200 à 1800 W



SOURCE 48V
Continu : série SelvGuard
300 à 1200W

**Type d'établissements**

Toute taille d'installation. Convient particulièrement pour les grands ERP et ERT (salle de spectacle, cinéma, supermarché, musée, stade, hôtel, hôpital, ...)

Environnement

Luminaires Planète 45 à 400 lumens éco conçus de Haute Qualité Environnementale

Consommation

Très Haute Performance Énergétique : 100% LEDs de 45 à 400 lumens

Système Anti-Panique et minuterie pour coupure de l'éclairage Anti-Panique

Maintenance

Possibilité de supervision et de centralisation des résultats des tests (Système ZB-S)

Exécution automatique des tests

Zéro relampage sur tous les luminaires d'évacuation et luminaires Anti-Panique 400 lumens

Installation

Installation express :

Pas de bus de communication, utilisation des câbles d'alimentation

Luminaires Planète CG-S: patère translucide pour fixation instinctive, bornes sans vis, luminaires d'évacuation livrés avec étiquettes de balisage configurables non collées

Type d'établissements

Installation de taille moyenne (salle de spectacle, cinéma, supermarché, hôtel, ...)

Environnement

Luminaires Planète 45 éco-conçus de Haute Qualité Environnementale

Consommation

Très Haute Performance Énergétique : 100% LEDs (luminaires d'évacuation)

Système Anti-Panique pour coupure de l'éclairage Anti-Panique

Maintenance

Zéro relampage sur tous les luminaires d'évacuation à LEDs

Installation

Mise en œuvre simple et rapide

Type d'établissements

Installation de petite taille (salle polyvalente, cinéma, magasin, ...)

Environnement

Luminaires UNILED 2 éco-conçus de Haute Qualité Environnementale

Consommation

Très Haute Performance Énergétique : 100% LEDs (luminaires d'évacuation)
Système Anti-Panique intégré pour coupure de l'éclairage Anti-Panique

Maintenance

Affichage déporté de l'état de la source

Surveillance individuelle des packs batterie

Zéro relampage sur tous les luminaires d'évacuation à LEDs

Installation

Mise en œuvre simple et rapide

Exploitation des coûts maîtrisés

Économie énergétique

Consommation unitaire des luminaires

	Luminaire d'Évacuation		Luminaire Anti-Panique 400 lumens	
	LEDs	Fluorescents	LEDs	Fluorescents
Consommation	1.6 à 1.7 W	4 W	6.4W	8 à 10 W
Gain	55%		20 à 30%	

Cas d'une installation de 500 luminaires d'évacuation et 200 luminaires Anti-Panique 400 lumens



Consommation	Luminaire à LEDs	Luminaire à Fluorescence
Luminaires d'Évacuation	850 W	2000 W
Luminaires Anti-Panique	1280 W	1600 W
Total	2130 W	3600 W
Gain	40% - 1470 W	

- Réduction du coût énergétique
- Réduction de la taille de batterie :
Source centrale de plus faible puissance

> Étude personnalisée
sur demande au 0820 867 867
(numéro indigo - 0.12 € TTC/min)

Économie de maintenance

Cas d'une installation de 500 luminaires d'évacuation et 200 luminaires Anti-Panique 400 lumens

	Remplacement lampe	Remplacement batterie	Tests réglementaires	Contrôle annuel
Source centrale ZB-S et Luminaires LEDs	 Aucun	Batterie longue durée 10 ans	 Automatiques Relevé des tests sur PC ou sur la source centrale	Obligatoire
Source centrale ATSP et Luminaires LEDs	 Aucun	Estimé 4 à 5 ans	Manuels Vérification mensuelle de chaque luminaire	Obligatoire
Source centrale CBO ou ATSP et Luminaires Fluorescents	Un relampage annuel minimum	Estimé 4 à 5 ans	Manuels Vérification mensuelle de chaque luminaire	Obligatoire

Luminaires adressables

Source Centrale compatible : série ZB-S ou Source Centrale 220 Vcc / Vac

- Homologués NF AEAS
- Luminaires de Haute Qualité Environnementale
- Haute Performance Énergétique
- 100% LEDs, aucun relampage (Évacuation et Anti-panique 400 lumens)
- Tests Automatiques gérés par la source centrale ZB-S
- Supervision des appareils depuis la Source Centrale (série ZB-S) ou un PC, tablette et Smartphone (Web Serveur)
- NF Environnement (Gamme Planète)



Évacuation

Anti-Panique

Anti-Panique Grande Puissance

	Évacuation Esthétique		Évacuation Débrochable Évacuation Étanche	Anti-Panique Esthétique		Anti-Panique Débrochable Anti-Panique Étanche	Anti-Panique Grande puissance 18W / 36W
Page(s)	174	176	178-179	175	176	180-181	177
Code(s)	LUM22214 LUM22215	LUM22270	LUM22270 LUM22275	LUM22136	LUM22275	LUM222760 LUM222765	BT1S-CCGS BT2S-ECGS
Produit	CrystalWay 220/45 CG-S	Planète 220/45 Tube CG-S	Planète 2-220/45 CG-S / 2-220/45 ES CG-S	Planète 400 Disc CG-S	Planète 400 Tube CG-S	Planète 2-220/400 CG-S / 2-220/400 ES CG-S	BeamTech 220/400 CG-S / BeamTech 220/800 CG-S
Flux (lms)	45	70	45	360	400	400	400/800
IP	42	66/68	43/66	41	66/68	42/66	65
IK	4	10	8	7	10	8	07
Lampe	LED	LED	LED	LED	LED	LED	LED
Tensions disponibles	Source Centrale ZB-S	Source Centrale ZB-S	Source Centrale ZB-S	Source Centrale ZB-S	Source Centrale ZB-S	Source Centrale ZB-S	Source Centrale ZB-S
Conso (VA)	3,5 à 6,5	13	3,7	14	13	9,9	7,5 à 10,5
Conso (w)	1,6 à 3,7	6,8	1,7	6,5	6,8	6,4	4,4 à 8,7
			✓	✓		✓	

Pour chaque produit, retrouvez, sous les tableaux de références, une sélection des principaux accessoires associés

Étiquettes de Balisage



Luminaires conventionnels alternatifs et continus

Technologie à LEDs

- Sources Centrales compatibles :
 - courant continu série SelvGuard / ATSP
 - courant alternatif série CBO
- Homologués NF AEAS
- NF Environnement (Gamme Planète)
- Luminaires Haute Qualité Environnementale
- Haute Performance Énergétique
- 100% LEDs, aucun relampage (Évacuation et Anti-Panique 400 lumens)



Évacuation

Anti-Panique

Anti-Panique
Grande Puissance

Balise

Évacuation Esthétique		Évacuation Débrochable / Étanche		Anti-Panique Esthétique	Anti-Panique Débrochable / Étanche	Anti-Panique Grande Puissance Étanche	Anti-Panique Grande Puissance	Balise de sol
190	192	191	193	194	197	196	198	
LUM22210/11 LUM22212/13	LUM22510/15 LUM22520/25	LUM22132 LUM22133	LUM22560/65 LUM22550/55	NEXI1000-LX-IP	LUM22144	LUM22143	LUM22122/23	
CrystalWay 220/45 24-48/45	UNILED 2 24-48/45 et ES UNILED 2 110-220/45 et ES	Planète 24-48 400 Disc 220/400 Disc	UNILED 2 24-48/400 et ES UNILED 2 110-220/400 et ES	NexiTech 24-48/1000	Tufflite LED 220/2500	Crompack LED 220/2500	BXP NF	
45	45	400	400	1000	2500	2500	45	
42	42/65	41	42/65	65	66	20	67	
4	7/10	8	7/10	10	8	7	10	
LED	LED	LED	LED	LED	LED	LED	LED	
220 Vca/cc	110-220 Vcc 230 Vca	220 Vca/cc	110-220 Vcc 230 Vca	-	220 Vca/cc	220 Vca/cc	220 Vca/cc	
24 à 48Vcc	24 à 48Vcc	24 à 48Vcc	24 à 48Vcc	24 à 48Vcc			24 à 48Vcc	
3	2,9	14	7,8	-	22,5	22,5	7	
1,8	0,6 à 0,7	6 à 6,5	3,6 à 4	8,6	20,1	20,1	2,5 à 3,5	
		✓						

Kit d'éclairage par la tranche
+ cadre spécifique associé

Cadre d'encastrement

Grille de protection



> Côtes d'encombrement p. 224 à 227
> Accessoires : gamme complète p. 214 à 219

3.2.1 Sources centrales et luminaires d'éclairage de sécurité

Sources Centrales Adressables ZB-S

3



Le système de source centrale ZB-S allie SÉCURITÉ, SIMPLICITÉ DE MISE EN ŒUVRE et ÉCONOMIE.

Cette gamme s'adresse à toute taille d'établissements (ERP ou ERT).

Avec ses fonctionnalités spécifiques et innovantes, cette gamme est la solution idéale pour :

- les salles de spectacles et cinémas (Type L)
- les supermarchés et centres commerciaux (Type M)
- les casinos et discothèques (Type P)
- les salles d'expositions (Type T)

Sources centrales et luminaires d'éclairage de sécurité 3.2.1

Sources Centrales Adressables ZB-S

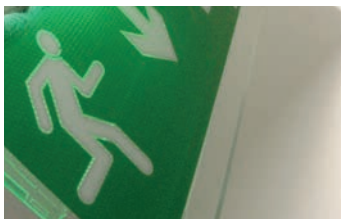

Présentation des Sources Centrales ZB-S.....	164
Descriptif Technique ZB-S	166
Web serveur : le contrôle à distance	168
Études de cas	170
Gamme de Luminaires Adressables.....	174
Supervision : logiciel CG Vision.....	200

3

3.2.1 Sources centrales et luminaires d'éclairage de sécurité

Sources Centrales Adressables ZB-S

Présentation

3



Sécurité accrue

- Conforme aux exigences du règlement de sécurité, du code du travail et de la norme NF EN 50171 (NFC 71815).
- Tests et surveillance des éléments constitutifs : batterie, niveau de charge, départs, fusibles, câbles et luminaires.
- Suivi de l'état de l'installation en temps réel.
- Signalisation locale (écran de la source centrale) et report à distance (contacts secs, logiciel de supervision « CG Vision », Web serveur, e-mail d'alerte, Interface pour GTC).
- Sécurité optimale : chaque circuit dispose d'un by pass indépendant. En cas de défaillance d'un module, les autres départs restent opérationnels.
- Sécurité renforcée : les luminaires Anti-Panique restent allumés au retour du secteur, le temps du rétablissement de l'éclairage normal (temporisation programmable ou action du responsable sécurité).

Consommation réduite, taille batterie minimisée



- Pas d'étage onduleur : les BY PASS de la source centrale ZB-S, se substituent à l'étage onduleur, permettant de réduire la consommation interne.
- Réduction de la puissance de la source centrale : seule la puissance active est prise en compte. La puissance apparente élevée des luminaires (exemple luminaire à LED avec $\cos \varphi$ faible) n'entraîne pas de surdimensionnement de la source centrale (pas d'étage onduleur), ni de la capacité batterie.
- La fonction Timer permet l'extinction des luminaires en période d'inoccupation des locaux (ex : nuit), afin de réduire la consommation et augmenter la longévité des sources lumineuses.

Coûts de maintenance optimisés



- Tests réglementaires automatiques (selon article EC 14), l'exploitant est dispensé de tout contrôle manuel.
- Exploitation en mode paramétrable : surveillance de la consommation de chaque départ, utilisation de luminaires conventionnels (220 Vca et Vcc).
- Exploitation en mode adressable : identification de tout appareil ou câble en défaut, utilisation de luminaires ADRESSABLES (série CG-S). Un fonctionnement mixte (ADRESSABLE et PARAMÉTRABLE) est possible sur une même installation.
- Large gamme de luminaires à LEDs (45 à 400 lm).
- Longévité des batteries : le chargeur adapte la tension de charge à la température ambiante du local technique.

Mise en œuvre simplifiée



- En mode ADRESSABLE : réutilisation des câbles d'alimentation 3 fils comme bus de communication. Pas de câble supplémentaire, arborescence libre, 20 adresses par départ (soit 600 mètres de circulation sur 2 circuits).
- Configuration par soft de chaque départ en mode Permanent, Non Permanent ou Anti-Panique : aucun coffret additionnel.
- Installation évolutive : ajout de modules sur racks selon la configuration du site.
- Armoire compacte (pas d'étage onduleur) : faible encombrement au sol dans le local électrique.
- Câblage facilité : raccordement sur bornes positionnées en partie haute de l'armoire.
- Entrée de détection «Manque Tension Locale», permet de réaliser une fonction Anti-Panique sans coffret complémentaire. En option, un module de surveillance de 8 «présences secteur locales» rajoute 8 fonctions Anti-Panique indépendantes (ex : supermarchés, cinémas).

Sources centrales et luminaires d'éclairage de sécurité 3.2.1

Sources Centrales Adressables ZB-S

Une technologie innovante

- Habituellement, les installations de taille importante sont réalisées avec des onduleurs d'éclairage de sécurité : tension de sortie 230 V alternatif.
- La technologie ZB-S permet de s'affranchir de cet étage onduleur :
Secteur présent, les luminaires sont alimentés en alternatif (réseau 230 Vca), lors d'une coupure secteur, les By Pass commutent la batterie (220 Vcc) sur les luminaires.

- Pas de composant de puissance sollicité à pleine charge en permanence : meilleure fiabilité et longévité.
- Taille batterie dimensionnée à la puissance active des luminaires, pas de pénalisation si utilisation de luminaires avec $\cos \varphi$ faible (ex : LED) : économie sur la taille de la batterie.
- Pas d'étage onduleur, aucune consommation de composant de puissance interne sur la batterie : augmentation du rendement de l'installation.

ONDULEUR CLASSIQUE

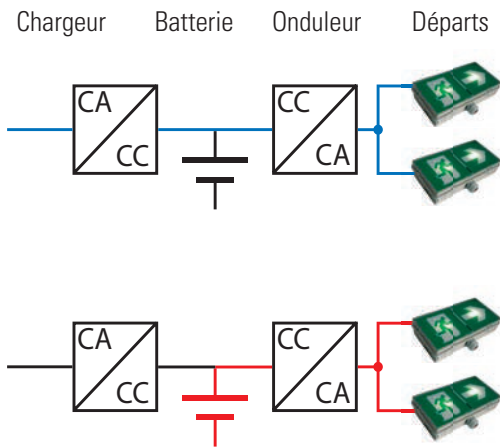

Secteur présent

En secours

TECHNOLOGIE ZB-S

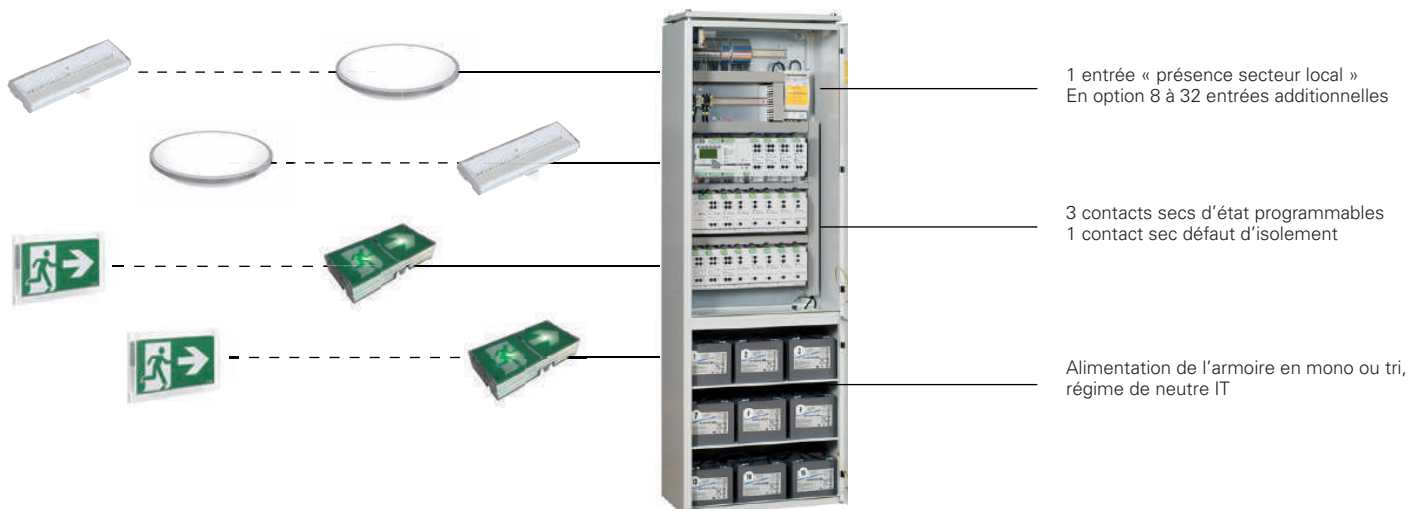
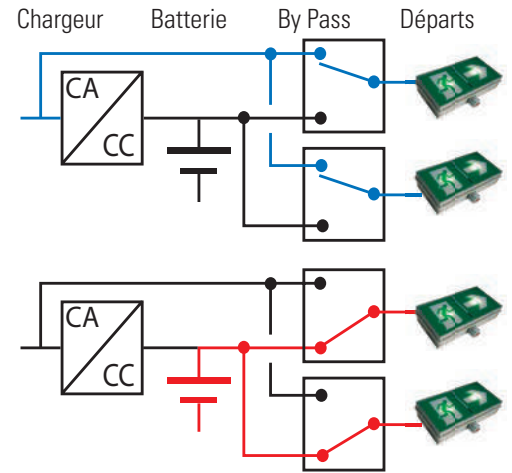

3.2.1 Sources centrales et luminaires d'éclairage de sécurité

Sources Centrales Adressables ZB-5

Descriptif technique

3

Une construction modulaire

- Le châssis est équipé de racks pour montage de modules départs.
- La source centrale est assemblée et programmée selon la configuration souhaitée.
- Cette structure modulaire apporte une grande souplesse d'évolution et simplifie la maintenance (remplacement de modules).
- La gamme comporte 6 châssis adaptés à toute taille d'installation avec batteries embarquées ou externes.

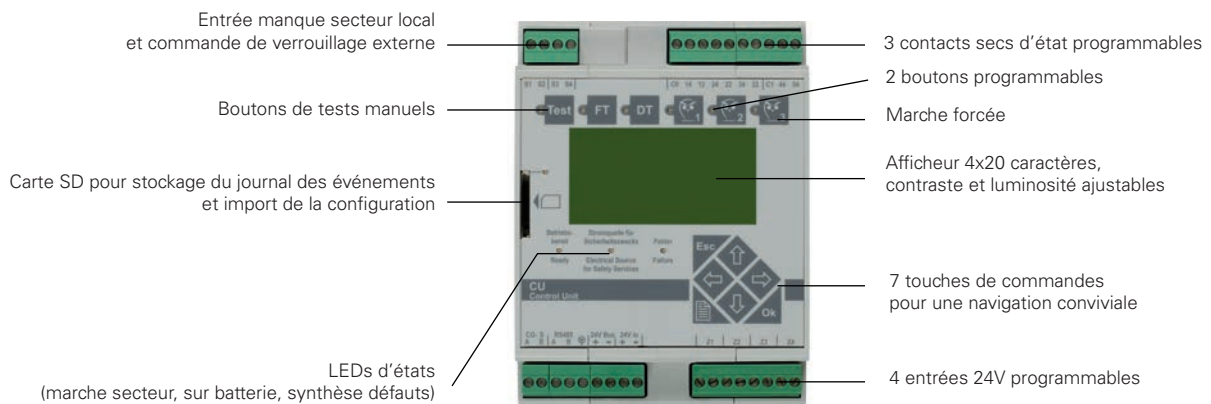
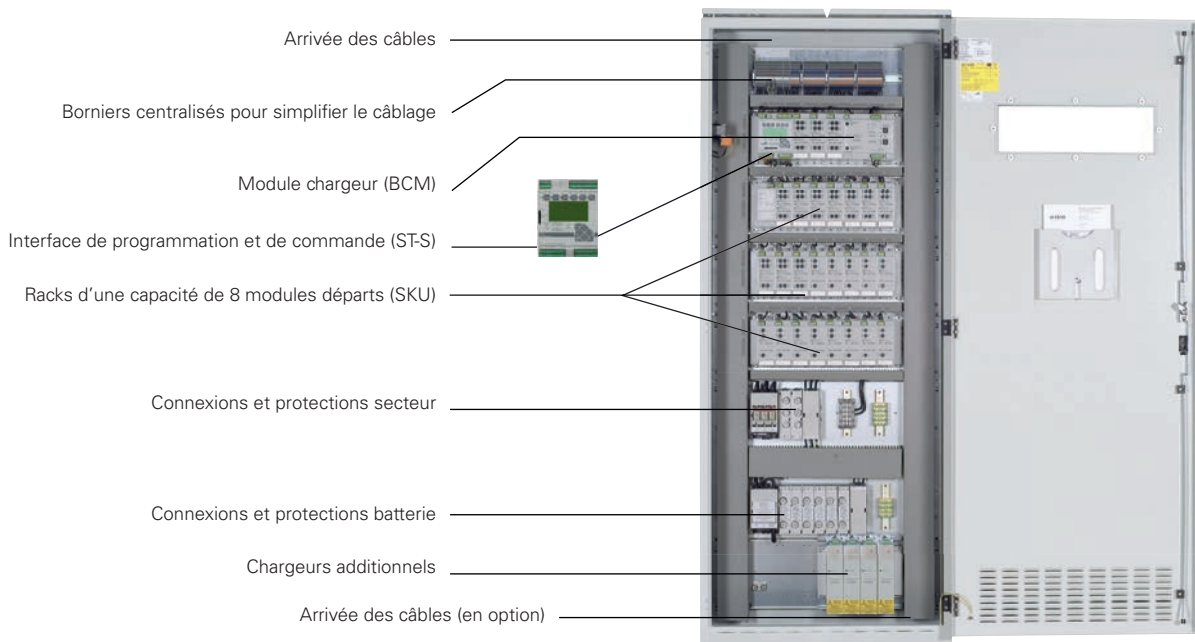

Sources centrales et luminaires d'éclairage de sécurité 3.2.1

Sources Centrales Adressables ZB-S

3

Les armoires

- Gamme de sources centrales ZB-S composée de **6 armoires dont 4 compactes (batteries embarquées)**.
- Enveloppe en acier, gris clair (RAL 7035), IP21, classe I, entrées des câbles par le haut.
- Conforme aux exigences du **règlement de sécurité, du code du travail** et de **la norme NF EN 50171 (NFC 71815)**.
- Contrôleur permanent d'isolement, interface de programmation et de commande (ST-S) et chargeur (BCM) inclus dans chaque armoire.



	ZB-S/2 C3	ZB-S/10 C3	ZB-S/18 C6	ZB-S/26 C6	ZB-S/18	ZB-S/26
Tension d'alimentation (50-60Hz)	230V	230V	400/230V	400/230V	400/230V	400/230V
Interface STS	Inclus	Inclus	Inclus	Inclus	Inclus	Inclus
Contrôleur batterie BCM + module de charge 1,7A	Inclus	Inclus	Inclus	Inclus	Inclus	Inclus
Module de charge 3,4A	-	-	0-2	0-2	0-6	0-6
Modules SKU	0-2	0-10	0-18	0-26	0-18	0-26
Nombre max de départs	8	40	60	60	68	80
Puissance max (Kw)	3,5	5,8	14,5	14,5	18,4	18,4
Courant batterie max (A)	12	25	63	63	80	80
Armoires compactes, capacité max de la batterie embarquée	5.5-14 Ah	5.5-23.3 Ah	5.5-89.4AH	5.5-89.4AH	-	-
Section max câbles secteur et batterie	16mm ²	16mm ²	35mm ²	35mm ²	50mm ²	50mm ²
Section max câbles des départs	4mm ²	4mm ²	4mm ²	4mm ²	4mm ²	4mm ²
Dimensions H x L x P (mm)	1000x600x300	1800x600x350	2050x800x600	2250x800x700	2050x800x400	2050x800x400

Modules départs, SKU



SKU 1x6A



SKU 2x3A



SKU 4x1.5A

- BY PASS programmables
- Voyants d'états (départs sous tension, départs en défaut)
- Protection bipolaire
- SKU 1x6A : module 1 départ 6A
- SKU 2x3A : module 2 départs 3A
- SKU 4x1,5A : module 4 départs 1,5A

Module de surveillance présence secteur local, DLS inverse

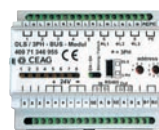

- Gestion de 8 zones indépendantes d'éclairage Anti-Panique, pour un fonctionnement en mode Non Permanent ou Anti-Panique (ex : cinéma)
- Un départ peut être piloté par 2 entrées présence secteur

SSI SYSTEMES - 129 rue Méridienne BP 1098 - 76174 ROUEN CEDEX 1 - Tél. 02 35 03 04 50 - <http://www.ssi-systemes.fr>

3.2.1 Sources centrales et luminaires d'éclairage de sécurité

Sources Centrales Adressables ZB-S

Web Serveur : le contrôle à distance

3



Le module d'interface Ethernet pour Sources Centrales ZB-S permet un contrôle à distance depuis un ordinateur, une tablette ou un Smartphone connectés au LAN/WAN.

Gestion et suivi de plusieurs installations sur Source Centrale ZB-S, sur le même site ou des sites éclatés sur une ville ou une région.



Module d'interface ethernet

	Référence lampe	Description	Dimension (mm)	Connexion	IP	Tension	Conso.
Webmodule ZB-S	40071347990	Boîtier pour rail din	90 x 35 x 58	Obligatoire	RJ45	24 V DC*	1,5 W

* Doit être installé dans la Source Centrale ZB-S, alimenté par le convertisseur

Sources centrales et luminaires d'éclairage de sécurité 3.2.1

Sources Centrales Adressables ZB-S

3

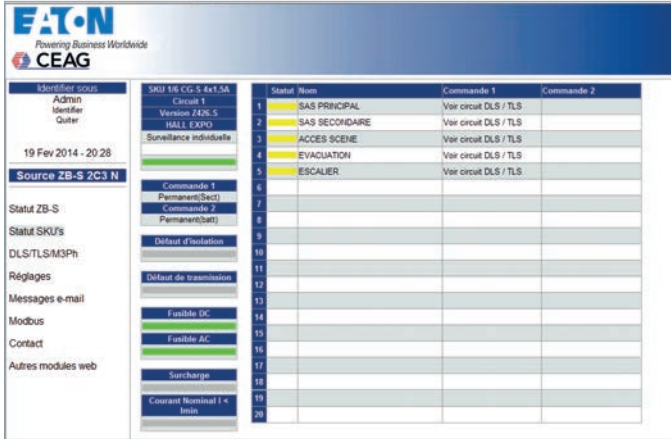

Commandes à distance

- Consultation de l'état de la source centrale :
 - Statut du Système : en fonctionnement, en tests, en défaut
 - Statut en temps réel de la batterie : défaut chargeur, capacité, état de charge, température
- état de chaque circuit et de tous les luminaires de l'installation
- Lancement des tests (tests d'autonomie) et commande de mise hors tension des circuits pour la maintenance
- Identification de l'état de chaque circuit de luminaires par codes couleur
- Accès multi postes au Webmodule (maximum 8)

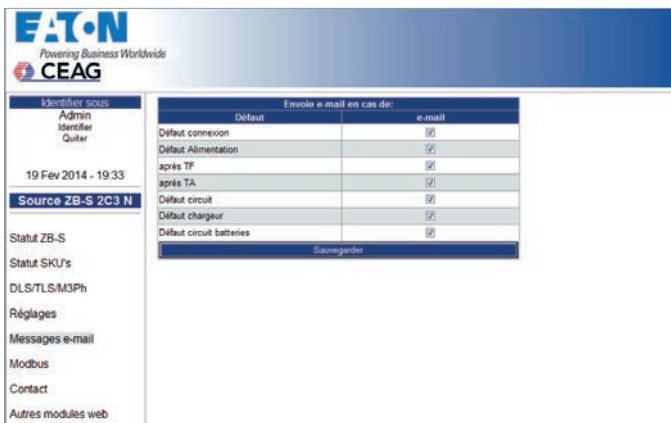

E-mail d'alerte

- Possibilité d'envoi automatique d'e-mail d'alerte :
 - Dès l'apparition d'un défaut, envoi à plusieurs destinataires (maximum 5)
- Sélection des types d'alarmes retransmises :
 - Défaut de la batterie de la source centrale ZB-S
 - Défaut chargeur
 - Défaut circuit
 - Disparition du secteur

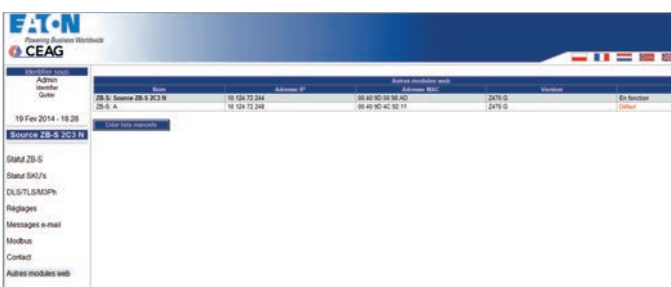

Gestion Multi-sites

- Accès sur la même page web de toutes les sources centrales ZB-S connectées au réseau ethernet (LAN) ou internet
- Visualisation du statut des Sources et fonction des liens hypertexte
- Pas de limitation du nombre de Webmodules sur l'installation
- Accès sécurisé au Webmodule par mot de passe



Autres solutions de supervision

- Connexion Ethernet sur réseau LAN/WAN
 - Logiciel CG Vision voir page 200
 - Interface GTC/GTB voir page 209

3.2.1 Sources centrales et luminaires d'éclairage de sécurité

Sources Centrales Adressables ZB-S

Etudes de cas : cinémas ou salles de spectacles

Pour ne pas perturber la projection, l'éclairage Anti-Panique est éteint (source centrale en état de veille). Le rallumage de l'éclairage Anti-Panique est commandé par le projectionniste (interrupteur), ou automatiquement en cas de disparition du secteur dans la salle ou lors d'une évacuation commandée par le système de sécurité incendie.

Le système ZB-S équipé du module « DLS inverse » surveille la présence du secteur dans 8 salles indépendantes (extension possible).

Optimisation du câblage

- Information présence secteur : seulement 2 conducteurs par salle

Suppression des coffrets Anti-Panique

- Aucun coffret de relaiage extérieur à la source centrale
- Simplification du câblage : tous les câbles convergent vers une seule armoire
- Encombrement réduit dans le local technique

Consommation réduite

- Les luminaires à LED de la gamme Planète et GUIDELED permettent une économie énergétique de 48% par rapport à des luminaires classiques fluorescents
- La fonction Timer intégrée permet de réaliser une extinction automatique nocturne ou lors des plages horaires d'inactivité de l'établissement

Coûts de maintenance réduits

- Aucun relampage, luminaires Planète et Guideled : 100 % LED
- Tests réglementaires automatiques (article EC14 : contrôles mensuels et semestriels)
- Batterie longue durée (10 ans)
- Connaissance en permanence du niveau de sécurité de l'installation (WEBSEVEUR, contacts secs de report défaut ou logiciel)

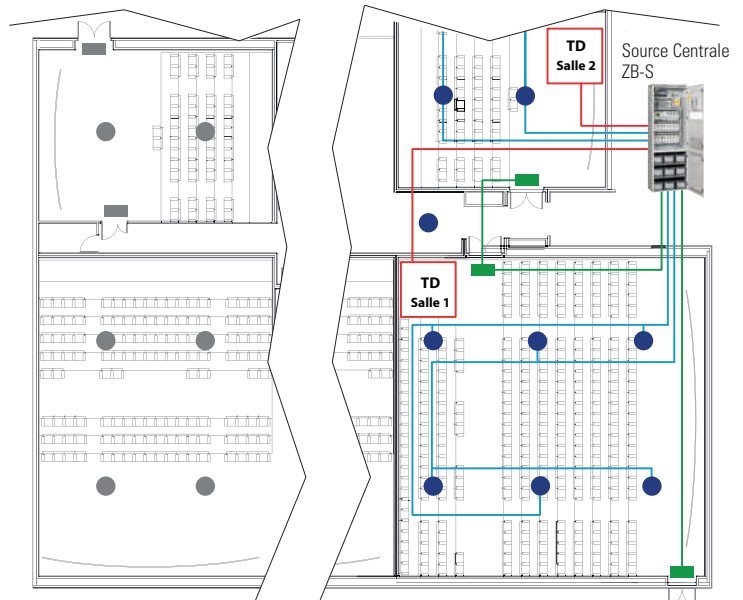

- Surveillance Alimentation Locale
- Départ évacuation
- Départ Anti-Panique
- Luminaire d'évacuation
- Luminaire Anti-Panique
- TD Tableau de distribution Local



Sélection produits

Étude réalisée pour un établissement comportant 5 salles de projection. Source centrale ZB-S équipée de 2 départs d'évacuation, 12 départs Anti-Panique et un module DLS inverse.



CrystalWay 220/45 CG-S

- évacuation : flux 45 lm
- quantité : 20



Planète 400 disc CG-S

- Anti-Panique : flux 400 lm
- quantité : 30

Estimation des gains d'exploitation

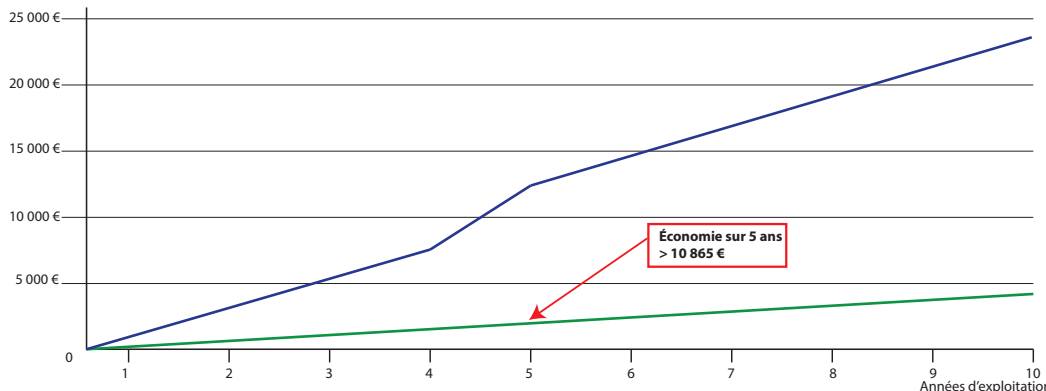

SOLUTION ONDULEUR

Luminaires fluorescents
Pas de test automatique
Pas de fonction timer
Luminaires non permanents
Remplacement des batteries après 5 ans

SOLUTION ZB-S

Luminaires 100% LED en mode adressable
Tests automatiques
Fonction timer : Extinction des luminaires d'évacuation de 1h à 7h
Luminaires Anti-Panique non permanents

Étude réalisée sur 10 ans d'exploitation selon les prescriptions de tests de maintenance du règlement de sécurité (article EC 14). L'installation doit être contrôlée périodiquement, les résultats de ces contrôles doivent être annexés au registre de sécurité :
- Tous les mois : contrôle de la commutation en secours de la source centrale et de l'allumage des luminaires
- 2 fois par an : contrôle de l'autonomie de la source centrale et de l'allumage des luminaires / > Coût du Kwh : 0,11€ - coût MO : 30 / h

Etudes de cas : magasins, supermarchés

Habituellement, l'éclairage Anti-Panique est allumé en permanence, générant ainsi des consommations inutiles et imposant un relampage très fréquent. Le règlement de sécurité autorise un fonctionnement en mode non permanent (luminaires Anti-Panique éteints secteur présent) si un nombre suffisant de points de détection d'absence tension est mis en œuvre (article EC11§3). Le rallumage est commandé automatiquement en cas de disparition du secteur sur une zone du supermarché.

Optimisation du câblage

- Une boucle de surveillance reprenant l'ensemble des informations locales de présence d'alimentation est câblée sur le système ZB-S.
- Une disjonction locale entraîne un allumage automatique de l'éclairage Anti-Panique.

Consommation réduite

- Les luminaires d'évacuation à LED de la gamme Planète permettent une économie énergétique de 18% par rapport à des luminaires classiques fluorescents 4W.
- Fonctionnement des luminaires Anti-Panique en mode non permanent.
- La fonction Timer intégrée permet de réaliser une extinction automatique nocturne ou lors des plages horaires d'inactivité de l'établissement.

Coûts de maintenance réduits

- Aucun relampage, luminaires d'évacuation Planète : 100 % LED et luminaires Anti-Panique programmés en mode non permanent.
- Tests réglementaires automatiques (article EC14 : contrôles mensuels et semestriels).
- Batterie longue durée (10 ans).
- Connaissance en permanence du niveau de sécurité de l'installation (WEBSERVEUR, contacts secs de report défaut ou logiciel).

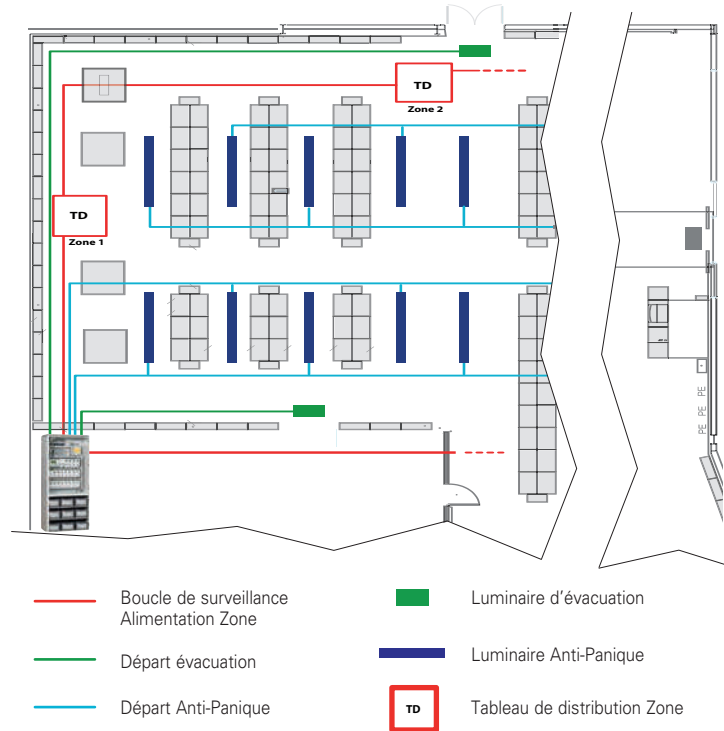

Sélection produits

Étude réalisée pour un établissement de 4000 m².
Source centrale ZB-S équipée de 2 départs d'évacuation, 2 départs Anti-Panique.



Planète 220/45 CG-S

- évacuation : flux 45 lm
- quantité : 28



RC ADR 36 CG-S

- Anti-Panique : flux 2000 lm
- quantité : 10



Estimation des gains d'exploitation

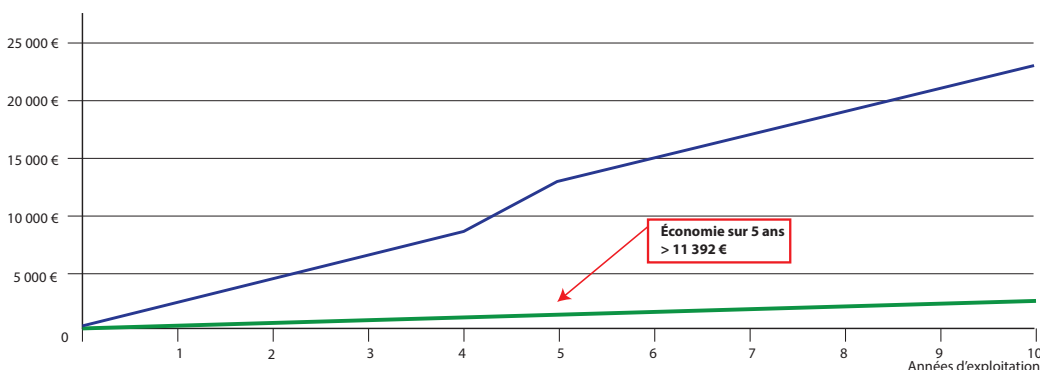

SOLUTION ONDULEUR

Luminaires fluorescents
Pas de test automatique
Pas de fonction timer
Luminaires Anti-Panique non permanents
Remplacement des batteries après 5 ans

SOLUTION ZB-S

Luminaires 100% LED en mode adressable
Tests automatiques
Fonction timer : Extinction des luminaires d'évacuation de 1h à 7h
Luminaires Anti-Panique non permanents

Étude réalisée sur 10 ans d'exploitation selon les prescriptions de tests de maintenance du règlement de sécurité (article EC 14). L'installation doit être contrôlée périodiquement, les résultats de ces contrôles doivent être annexés au registre de sécurité :
- Tous les mois : contrôle de la commutation en secours de la source centrale et de l'allumage des luminaires
- 2 fois par an : contrôle de l'autonomie de la source centrale et de l'allumage des luminaires / > Coût du Kwh : 0,11€ - coût MO : 30/h

3.2.1 Sources centrales et luminaires d'éclairage de sécurité

Sources Centrales Adressables ZB-S

Bâtiments tertiaires, immeubles de bureaux

3

L'utilisation croissante des luminaires à LED (ayant souvent un cos phi faible) entraîne un surdimensionnement de l'onduleur, dégradant ainsi son intérêt. L'innovation technologique procurée par l'alimentation en continu des luminaires en secours permet au système ZB-S de s'affranchir de l'étage onduleur (voir principe p149).

2 Kva = 1KW

Consommation réduite

- Utilisation de luminaires à LED de la gamme Planète pour une réduction de la puissance de la source de 55%.
- La fonction Timer intégrée permet de réaliser une extinction automatique nocturne ou lors des plages horaires d'inactivité de l'établissement.

Coûts de maintenance réduits

- Aucun relampage, luminaires Planète : 100 % LED.
- Tests réglementaires automatiques (article EC14: contrôles mensuels et semestriels).
- Batterie longue durée (10 ans).
- Connaissance en permanence du niveau de sécurité de l'installation (WEBSEVEUR, contacts secs de report défaut ou logiciel).

	ONDULEUR	SYSTÈME ZB-S
Consommation luminaires	2 Kva	1 Kw
Capacité batterie	27Ah	14Ah
Encombrement armoire		Pas d'étage onduleur Batterie plus petite

Estimation des gains d'exploitation

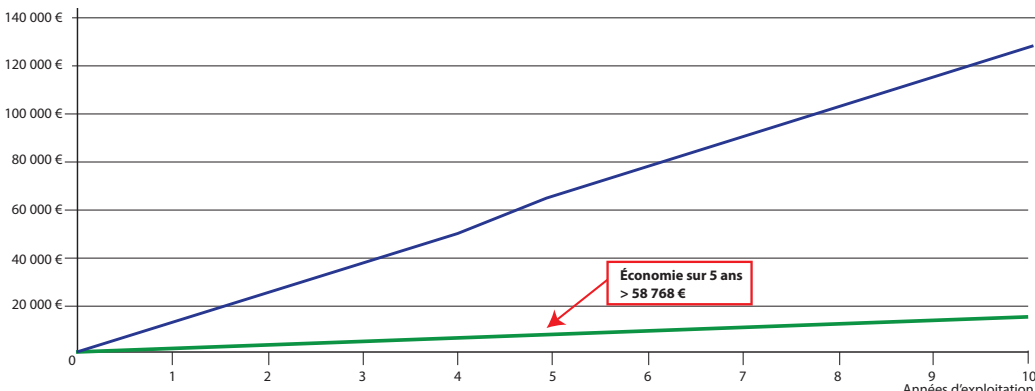

Étude réalisée sur 10 ans d'exploitation selon les prescriptions de tests de maintenance du règlement de sécurité (article EC 14). L'installation doit être contrôlée périodiquement, les résultats de ces contrôles doivent être annexés au registre de sécurité :
 - Tous les mois : contrôle de la commutation en secours de la source centrale et de l'allumage des luminaires
 - 2 fois par an : contrôle de l'autonomie de la source centrale et de l'allumage des luminaires / > Coût du Kwh : 0,11€ - coût MO : 30€/h

	Réf	Qté	Conso. Unitaire
Luminaire d'évacuation à LEDs	Planète 45 CG-S	300	3,7VA / 1,7W
Luminaires Anti-Panique à LEDs	Planète 400 CG-S	85	13VA / 6,8W



Sélection produits

Étude réalisée pour un établissement de bureaux. Source centrale ZB-S équipée de 15 départs d'évacuation, 5 départs Anti-Panique et un module DLS inverse.



Planète 220/45 CG-S
 • évacuation : flux 45 lm
 • quantité : 300



Planète 220/400 CG-S
 • Anti-Panique : flux 400 lm
 • quantité : 85

SOLUTION ONDULEUR

Luminaires fluorescents
 Pas de test automatique
 Pas de fonction timer
 Luminaires Anti-Panique non permanents
 Remplacement des batteries après 5 ans

SOLUTION ZB-S

Luminaires 100% LED en mode adressable
 Tests automatiques
 Fonction timer : Extinction des Luminaires d'évacuation de 1h à 7h
 Luminaires Anti-Panique non permanents



La sécurité en toute transparence



CrystalWay 45



CrystalWay 45 XL



Drapeau



Mural



Plafond



Suspendu

CrystalWay Blocs et luminaires d'évacuation design

- **Gamme complète** : blocs SATI et adressables (BAES, BAEH), luminaires conventionnels et adressables
- **La référence esthétique** : homogénéité d'éclairage, transparence, forme épurée, discrétion, boîtier compact
- **Intégration parfaite** : 6 modes de pose (apparent, encastré, plafond, mural, suspendu,...)
- **Adaptabilité** aux contraintes du bâtiment : version XL, niveau d'éclairage secteur présent paramétrable

- **Installation simplifiée** : livré avec accessoires pour pose en apparent mural ou plafond, entrées de câbles en matière souple
- **Impacts environnementaux réduits** : produits éco conçus, batterie Li-Ion
- **Maintenance minimum** : aucun composant à remplacer durant 10 ans
- **Coûts d'exploitations réduits** : basse consommation, blocs garantis 4+6

www.cooperfrance.com

0 820 867 867 Service 0,12 € / min + prix appel

3.2.2 Sources centrales et luminaires d'éclairage de sécurité

Luminaires Adressables



Documentation téléchargeable

Cliquez-ici pour accéder à la fiche produit, notice, certification, brochure >

CrystalWay 220/45 CG-S, 220/45 CG-S XL

Luminaires évacuation Design pour locaux de réception et d'accueil

Les points forts

- Utilisation possible en mode ADRESSABLE, protocole CG-S (sources centrales série ZB-S)
- Certifié NF EN 60598.2.22 / NFC 71802
- Tension d'alimentation 220 Vcc - 230 Vca
- Parfaite homogénéité d'éclairage du pictogramme (absence de point chaud)
- Faible épaisseur du boîtier électronique (22mm) pour une installation discrète
- Luminaire d'évacuation disponible version XL (picto. 150 x 300) pour une parfaite visibilité dans les locaux de grandes dimensions (hauteur sous plafond supérieure à 3m, interdistance d'installation >15m difficilement respectable)
- Produit de Haute Qualité Environnementale, basse consommation
- 100% LEDs, aucun relampage
- Produit configurable pour montage plafond ou mural apparent
- Livré avec étiquettes de balisage non collées
- Gamme complète d'accessoires (kit de suspension, cadres d'encastrement, pictogrammes verticaux, boîtes de réservation)

Caractéristiques techniques

Pictogramme de balisage	
Tailles	Deux hauteurs disponibles 100 mm et 150 mm
Étiquettes incluses	Flèche Bas / Flèche Droite / Flèche Gauche / Blanche Signalétique simple face : flèche bas, droite et gauche Signalétique double face : flèche droite, flèche gauche
Flux	45 lm
Système de tests	Adressable en association avec les sources centrales série ZB-S
Boîtier	
Type de montage	Apparent mur et plafond
Matière / Couleur	Polycarbonate / RAL9003
Indices de protection	IP 42 IK 04
Raccordement	Bornes automatiques pour fils rigides et souples Pour sections de 0,5 à 2,5 mm ²
Alimentation	220-240 Vca 50-60 Hz 176-275 Vcc
Plage de température ambiante	5°C à 35°C
Source lumineuse	CrystalWay : Strip de 24 LEDs remplaçable CrystalWayXL : Strip de 38 LEDs remplaçable
Poids	CrystalWay : 0,4 kg CrystalWayXL : 0,7 kg

Codes commandes

Produit	Référence	Fonction	Lampes de veille et de secours	Flux (lm)	Consommation
CrystalWay 220/45 CG-S	LUM22214	Balisage	Strip de 24 LEDs	45	3,5 VA/1,6 W
CrystalWay 220/45 CG-S XL	LUM22215	Balisage grandes dimensions	Strip de 38 LEDs	45	6,5 VA/3,7 W

Accessoires

Produit	Référence CrystalWay 45	Référence CrystalWay XL
Kit pour suspension de la plaque signalétique (longueur 2 mètres)	LUM10560	LUM10560
Kit pour suspension de la plaque signalétique (longueur 6 mètres)	LUM105606M	LUM105606M
Cadre d'encastrement	LUM10561	LUM10562
Cadre d'encastrement spécifique pour remplacement ancienne gamme PLANÈTE DESIGN	LUM10561RD	
Cadre d'encastrement avec enjoliveur	LUM10563	LUM10564
Cadre d'encastrement avec enjoliveur dédié aux versions suspendues	LUM10563S	LUM10564S
Enjoliveur acier inoxydable	40071708300	40071708287
Boîte pour réservation	LUM10565	LUM10566
Base réhaussée pour augmentation du volume de câblage	LUM10567	
Étiquette Horizontale Flèche Bas	LUM10573	LUM10587
Étiquette Horizontale Flèche Gauche	LUM10574	LUM10588
Étiquette Horizontale Flèche Droite	LUM10575	LUM10589
Étiquette Horizontale Flèche Haut	LUM10577	LUM10591
Étiquette Verticale Flèche Bas	LUM10584	LUM10592
Étiquette Verticale Flèche Gauche	LUM10585	LUM10593
Étiquette Verticale Flèche Droite	LUM10586	LUM10594

3



www.marque-nf.com



Configuration Murale



Configuration Plafond



Configuration Suspendu (Option)



Cotes d'encombrement

Montage mural

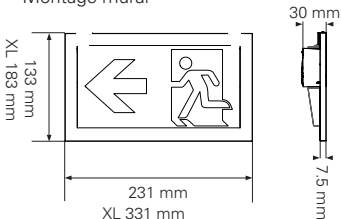

Montage plafond

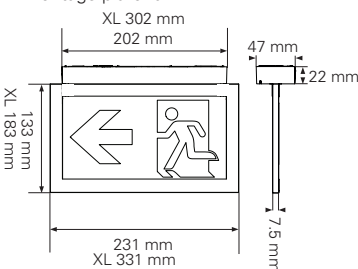



Documentation téléchargeable

Cliquez-ici pour accéder à la fiche produit, notice, certification, brochure >

Planète 400 Disc CG-S

Luminaire anti-panique Design pour locaux de réception et d'accueil



www.marque-nf.com



- Éclairage Anti-Panique pour locaux de réception
- Locaux de prestige
- Halls d'accueil
- Galeries marchandes
- Expositions
- Musées

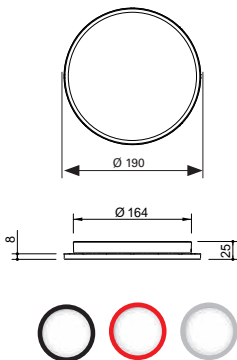

Les points forts

Esthétique et discret

- Respecte la pureté originelle de l'architecture du bâtiment
- S'intègre dans le concept global d'éclairage
- L'éclairage LEDs en veille (en présence secteur) est discret et non agressif
- Option cadre d'encastrement pour une intégration parfaite en plafond

Installation express

- Bornier sans vis : connecteurs automatiques
- Logement prévu pour simplifier le montage de la suspension de sécurité (filin métallique)
- Option cadre d'encastrement pour plafond fermé ou démontable

Produit innovant

- 360 lumens dans un disque de Ø 190 mm ultra plat, 25 mm
- LED invisible, pas d'éclairage direct agressif
- Sécurité photobiologique : classé sans danger selon norme
- Homogénéité de luminance pour un meilleur confort visuel

Caractéristiques techniques

Flux	360 lm
Système de test	Tests automatiques contrôles simplifiés avec source centrale ZBS - Adressable
Boîtier	
Type de montage	Montage apparent ou encastré (montage rasant épaisseur < 2mm)
Matière	Polycarbonate - acier
Couleur	Argent brillant RAL 9007
Indices de protection	IP41 / IK07
Raccordement	Bornier sans vis, connecteurs automatiques
Alimentation	220 - 240 Vcc Vac 50/60 Hz
Plage de température ambiante	-20°C à 40°C
Source lumineuse	8 LEDs pur éclairage uniforme & non agressif
Dimensions	Ø 190 mm x 25 mm
Classe	II
Poids	0,7 kg

Codes commandes

Produit	Référence	Fonction	Lampes de veille et de secours	Flux (lm)	Consommation
Planète 220/400 DISC CG-S	LUM22136	Anti-panique	360	45	14 VA / 6,5 W

Accessoires

Produit	Référence
 Cadre d'encastrement	LUM10541 (Blanc) LUM10541COL (Couleur)
Suspension de sécurité	CAP008893

Délais de livraison sur consultation

3.2.2 Sources centrales et luminaires d'éclairage de sécurité

Luminaires Adressables

Planète 2-220/45 / 2-220/400 Tube CG-S

Luminaire évacuation et anti-panique au design industriel

3

BBC
HQE

LED

IP66

IP68

CGS



Les points forts

Design et Esthétique

- Diamètre 100 mm - esthétique identique en évacuation et anti-panique
- Formes pures et absence de détail technique
- Face arrière opaque : électronique et connexions invisibles
- Strip de LEDs pour un éblouissement réduit
- Éclairage uniforme du pictogramme (version évacuation)

Installation express

- Colliers ajourés pour un serrage rapide
- Orientable à 360°
- Borniers sans vis : connecteurs automatiques
- Livré avec presse-étoupe métallique
- Livré avec pictogrammes d'évacuation (version évacuation)

Coûts d'exploitation réduits

- Aucun relampage (100% LED)
- Basse consommation

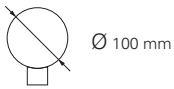
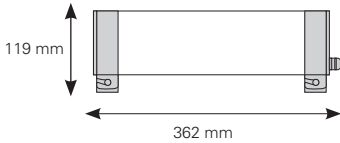

Caractéristiques techniques

Flux	45/400 lm
Système de test	Tests automatiques contrôlés simplifiés avec source centrale ZBS - Adressable
Boîtier	
Type de montage	Montage mural, plafond
Matière	Tube polycarbonate; flasques, colliers et vis de serrage en inox
Couleur	Inox
Indices de protection	IP66-68 / IK10
Raccordement	Bornier sans vis, connecteurs automatiques
Alimentation	220 - 240 Vcc Vac 50/60 Hz
Plage de température ambiante	5°C à 40°C
Source lumineuse	Strip de LEDs
Dimensions	362 x 119 mm Ø100 mm
Classe	II

Codes commandes

Produit	Référence	Fonction	Lampes de veille et de secours	Flux (lm)	Consommation
Planète 2-220/45 Tube CG-S	LUM22770	Balisage	Strip de LEDs	45	3.0 VA / 1.0 W
Planète 2-220/400 Tube CG-S	LUM22775	Anti-panique	Strip de LEDs	400	9.1 VA / 5.4 W

BeamTech CG-S

Éclairage anti-panique pour locaux de grandes hauteurs

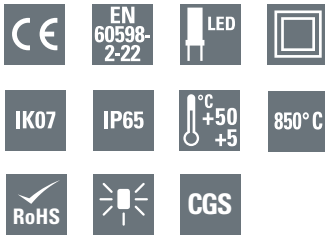

Les points forts

- Bloc phare permanent / non permanent
- Utilisation possible en mode adressable, protocole CG-S
- Faisceau intensif avec 1 ou 2 phares de 400lm chacun
- Programmation eFocus : Distribution de lumière étroite ou large programmée par l'utilisateur
- L'installateur / utilisateur définit la distribution de lumière pour répondre au mieux à son besoin
- Convient pour une utilisation dans des locaux de grande hauteur
- Design moderne et modulaire, fixation murale
- Possibilité de câbler le secteur et le bus de communication par toutes les faces du boîtier (entrée de câbles par le fond et les côtés)
- Mécanisme de verouillage de la source lumineuse afin d'éviter les changements accidentels de la configuration de celle-ci

Caractéristiques techniques

Flux	400 / 800 lm
Système de test	Test automatique contrôle simplifié avec source centrale ZBS - Adressable
Boîtier	
Type de montage	Montage mural ou plafond
Matériau	Polycarbonate
Couleur	Blanc RAL 9003
Indices de protection	IP65 / IK07
Raccordement	Bornes automatiques jusqu'à 1,5 mm ²
Alimentation	220 - 240 Vac 50/60 Hz 176 - 275 Vcc
Plage de température ambiante	5°C à 50°C
Batterie	LiFePo4
Source lumineuse	Programmation eFocus: 12 LEDs par phare, diffusion : large / étroite
Dimensions	BeamTech 400: 311 x 155 x 69 mm BeamTech 800: 466 x 155 x 69 mm
Classe	II

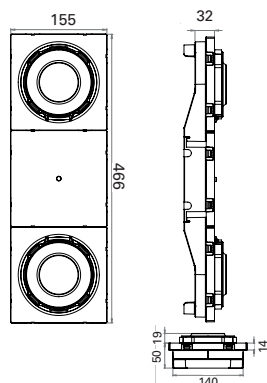
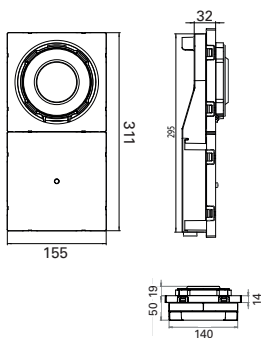

Codes commandes

Produit	Référence	Fonction	Lampes de veille et de secours	Flux (lm)	Consommation
BeamTech 220/400 CG-S	BT1S-CCGS	Anti-panique	LED	400	7.5VA / 4.4W
BeamTech 220/800 CG-S	BT2S-ECGS	Anti-panique	LED	800	10.5VA / 8.7W

Accessoires

Produit	Référence
Cadre d'encastrement pour BeamTech 400	BT1SRB
Cadre d'encastrement pour BeamTech 800	BT2SRB
Grille de protection pour BeamTech 400 et 800	BTSGrid

3.2.2 Sources centrales et luminaires d'éclairage de sécurité

Luminaires Adressables

Planète 2 220/45 CG-S

Luminaire évacuation pour locaux tertiaires



www.marque-nf.com



- Éclairage d'évacuation pour locaux tertiaires
- Magasins, commerces
- Écoles
- Bureaux
- Idéal pour opérations de rénovation

Les points forts

- Système DUAL : une solution unique, deux types de pose (mural ou plafond)
- Patère de fixation « nid d'abeille » transparente pour une reprise aisée des perçages existants
- Multiples entrées de câbles bi-matière, niveau à bulle intégré pour une installation simple et rapide
- Possibilité de câble traversant
- Livré avec étiquettes de balisage non collées, configurables (simple & double faces)
- Embrochage et débrochage étudiés pour une maintenance et un remplacement simplifiés
- Utilisation possible en mode ADRESSABLE, protocole CG-S associé à une source ZBS
- Eco-conçu pour une empreinte environnementale réduite
- Parfaite homogénéité d'éclairage du pictogramme (Strip LED similaire au CrystalWay)
- Même esthétique et lisibilité en montage mural ou plafond
- Lignes épurées (boîtier slim 34mm) pour une parfaite intégration
- Couleurs et pictogrammes spécifiques également disponibles
- Gamme complète d'accessoires (cadre d'encastrement pour plafond, grille de protection)



Caractéristiques techniques

Flux	45 lm
Système de test	Test automatique contrôle simplifié avec source centrale ZBS - Adressable
Boîtier	
Type de montage	Montage mural, plafond
Matière	Polycarbonate
Couleur	Blanc RAL 9003
Indices de protection	IP43 / IK07
Raccordement	Bornes sans vis pour fils souples ou rigides Sections de 0.5 à 2.5 mm ²
Alimentation	220 - 240 Vcc Vac 50/60 Hz
Plage de température ambiante	-20 °C à +40 °C
Source lumineuse	Strip LED
Classe	II
Poids	0,5 kg

Codes commandes

Produit	Référence	Fonction	Lampes de veille et de secours	Flux (lm)	Consommation
Planète 2 220/45 CG-S	LUM22720	Balisage	Strip LED	45	3.9 VA / 1.6 W

Accessoires

Produit	Référence	
 Grille de protection	LUM10418	Compatible LUM10540
 Cadre d'encastrement	LUM10634	

Autres pictogrammes disponibles, voir page 221

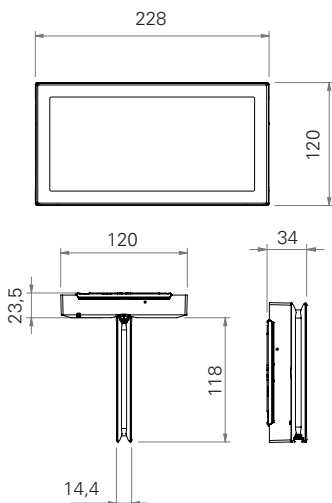

Planète 2 220/45 ES CG-S

Luminaire évacuation étanche pour locaux humides



Innovation IP66 :

Les entrées de câbles sont en thermoplastique élastomère spécifique. Les entrées latérales disposent de 2 membranes au design innovant :

- La membrane extérieure protège de la pression des projections d'eau
- La membrane interne, plus élastique, empêche toute infiltration d'eau en épousant parfaitement le contour du câble.



- Éclairage d'évacuation pour environnements agressifs
- Industries, ateliers, agro-alimentaire
- Locaux techniques
- Parkings
- Circulations et escaliers extérieurs

Les points forts

- Parfaite homogénéité d'éclairage du pictogramme (Strip LED et guide de lumière)
- Utilisation possible en mode ADRESSABLE, protocole CG-S associé à une source ZBS
- Lignes épurées (boîtier slim 34mm) pour une parfaite intégration
- Même look que les blocs d'évacuation non étanches
- 9 entrées de câbles en thermoplastique élastomère (voir innovations IP66)
- Niveau à bulle intégré pour une installation facile
- Possibilité de câblage traversant
- Trous oblongs pour reprise des perçages existants et remplacement aisé des anciennes gammes
- Embrochage et débrochage étudiés pour une maintenance et un remplacement simplifiés
- Eco-conçu pour une empreinte environnementale réduite
- Livré avec étiquettes de balisage non collées, configurables
- Gamme complète d'accessoires (cadre d'encastrement, grille de protection)
- Pictogrammes spécifiques également disponibles

Caractéristiques techniques

Flux	45 lm
Système de test	Test automatique contrôle simplifié avec source centrale ZBS - Adressable
Boîtier	
Type de montage	Montage mural
Matière	Polycarbonate
Couleur	Blanc RAL 9003
Indices de protection	IP66 / IK08
Raccordement	Bornes sans vis pour fils souples ou rigides Sections de 0.5 à 2.5 mm ²
Alimentation	220 - 240 Vcc Vac 50/60 Hz
Plage de température ambiante	-20 °C à +40 °C
Source lumineuse	Strip LED
Classe	II
Poids	0,5 kg

Codes commandes

Produit	Référence	Fonction	Lampes de veille et de secours	Flux (lm)	Consommation
Planète 2 220/45 ES CG-S	LUM22725	Balisage	Strip LED	45	3.9 VA / 1.6 W

Accessoires

Produit	Référence
Grille de protection	LUM10418
Cadre d'encastrement	FT2-RK

Autres pictogrammes disponibles, voir page 222

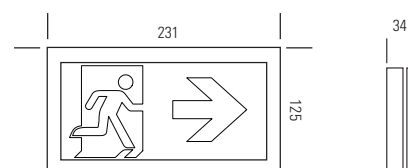

3.2.2 Sources centrales et luminaires d'éclairage de sécurité

Luminaires Adressables

Planète 2 220/400 CG-S

Luminaire anti-panique pour locaux tertiaires

3



IP43

IK07

CGS



- Éclairage Anti-Panique pour locaux tertiaires
- Établissements recevant du public ou des travailleurs
- Magasins, commerces

Les points forts

- Répartition uniforme de la lumière sans éblouissement
- Boîtier identique au bloc d'évacuation
- Strip de LED coiffé d'une lentille optique permettant la répartition uniforme de la lumière
- Patère de fixation « nid d'abeille » transparente pour une reprise aisée des perçages existants
- Multiples entrées de câbles bi-matière, niveau à bulle intégré pour une installation simple et rapide
- Possibilité de câble traversant
- Embrochage et débrochage étudiés pour une maintenance et un remplacement simplifiés
- Utilisation possible en mode ADRESSABLE, protocole CG-S associé à une source ZBS
- Lignes épurées (boîtier slim 31.2 mm) pour une parfaite intégration
- Couleurs spécifiques également disponibles
- Eco-conçu pour une empreinte environnementale réduite
- Gamme complète d'accessoires (cadre d'encastrement pour plafond, grille de protection)



Caractéristiques techniques

Flux	400 lm
Système de test	Test automatique contrôle simplifié avec source centrale ZBS - Adressable
Boîtier	
Type de montage	Montage mural, plafond
Matière	Polycarbonate
Couleur	Blanc RAL 9003
Indices de protection	IP43 / IK07
Raccordement	Bornes sans vis pour fils souples ou rigides Sections de 0.5 à 2.5 mm ²
Alimentation	220 - 240 Vcc Vac 50/60 Hz
Plage de température ambiante	-20 °C à +40 °C
Source lumineuse	Strip LED
Classe	II
Poids	0,4 kg

Codes commandes

Produit	Référence	Fonction	Lampes de veille et de secours	Flux (lm)	Consommation
Planète 2 220/400 CG-S	LUM22760	Anti-panique	Strip LED	400	9.1 VA / 5.4 W

Accessoires

Produit	Référence
 Grille de protection	LUM10418
 Cadre d'encastrement	LUM10634

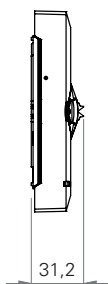
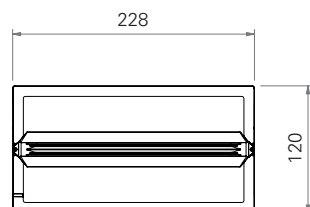

Planète 2 220/400 ES CG-S

Luminaire anti-panique étanche pour locaux humides



Innovation IP66 :

Les entrées de câbles sont en thermoplastique élastomère spécifique. Les entrées latérales disposent de 2 membranes au design innovant :

- La membrane extérieure protège de la pression des projections d'eau
- La membrane interne, plus élastique, empêche toute infiltration d'eau en épousant parfaitement le contour du câble.



- Éclairage Anti-Panique pour environnements agressifs
- Industries
- Ateliers
- Agro-alimentaire

Les points forts

- Installation simple et rapide sans presse-étoupe
- Look identique au bloc d'évacuation
- LEDs invisibles, éclairage homogène sur toute la surface du luminaire
- Éclairage non agressif grâce à la surface diffusante équipée de micro-lentilles
- 400 lumens dans un boîtier très compact (231 x 86 x 34mm)
- Utilisation possible en mode ADRESSABLE, protocole CG-S associé à une source ZBS
- Lignes épurées (boîtier slim 34mm) pour une parfaite intégration
- Look similaire aux blocs d'évacuation
- 5 entrées de câbles en thermoplastique élastomère (voir innovations IP66)
- Niveau à bulle intégré pour une installation simple et rapide
- Possibilité de câblage traversant
- Trous oblongs pour reprise des perçages existants et remplacement aisé des anciennes gammes
- Embrochage et débrochage étudiés pour une maintenance et un remplacement simplifiés
- Eco-conçu pour une empreinte environnementale réduite
- Gamme complète d'accessoires (cadre d'encastrement, grille de protection)



Caractéristiques techniques

Flux	400 lm
Système de test	Test automatique contrôle simplifié avec source centrale ZBS - Adressable
Boîtier	
Type de montage	Montage plafond
Matière	Polycarbonate
Couleur	Blanc RAL 9003
Indices de protection	IP66 / IK08
Raccordement	Bornes sans vis pour fils souples ou rigides Sections de 0.5 à 2.5 mm ²
Alimentation	220 - 240 Vcc Vac 50/60 Hz
Plage de température ambiante	-20 °C à +40 °C
Source lumineuse	Strip LED
Classe	II
Poids	0,4 kg

Codes commandes

Produit	Référence	Fonction	Lampes de veille et de secours	Flux (lm)	Consommation
Planète 2 220/400 ES CG-S	LUM22765	Anti-panique	Strip LED	400	9.1 VA / 5.4 W

Accessoires

Produit	Référence
 Grille de protection	LUM10418
 Cadre d'encastrement	LUM10638

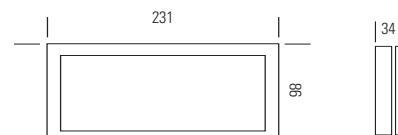

3.2.3 Sources centrales et luminaires d'éclairage de sécurité

Sources Centrales Conventionnelles



Les Sources Centrales sont obligatoires pour les installations d'Éclairage de Sécurité des Établissements Recevant du Public des types L, M, P, T de 1^{ère} et 2^{ème} catégories (effectif supérieur à 700 personnes) :

- Salles à usage d'audition, de conférences, de réunions, de spectacles ou à usages multiples
- Magasins de vente, centres commerciaux
- Salles de danse, salles de jeux
- Salles d'exposition

EATON propose une gamme complète de Sources Centrales alternatives et continues. Conception selon les prescriptions de la norme NF C 71 815 (NF EN 50 171) et les exigences du règlement de sécurité. Cette gamme propose des solutions adaptées à chaque taille d'établissement.

Sources centrales et luminaires d'éclairage de sécurité 3.2.3

Sources Centrales Conventionnelles

3.2.3



Sources centrales continues SelvGuard 186

- Tension de sortie de 48 Vcc
- Puissance de 300 à 1200 W
- Autonomies 1 h et 6 h
- 2 dimensions de chassis selon les puissances (300/600W - 900/1200W)

3

Sources centrales continues ATSP 188

- Tension de sortie de 220 Vcc
- Puissance de 1200 à 1800 W
- Autonomies 1 h et 6 h
- Chassis à poser au sol équipé de roulettes (P1)



Luminaires conventionnels 190



3.2.3 Sources centrales et luminaires d'éclairage de sécurité

Sources Centrales Conventionnelles

Faites évoluer vos installations en luminaires LUMINOX

3 • Abandonnez vos anciens luminaires fluorescents et passez à la LED

- Réduisez l'entretien : plus de relampage
- Réduisez votre facture énergétique

Appareils existants

Luminaires de remplacement



Luminaire LED Planète 45 C et 45 C ES
Alimentation 24/48/110/220 V
Source lumineuse : LED



Luminaire RCL 4W et RCES 4W
Alimentation 24/48/110/220 V
Source lumineuse : Tube fluorescent



Luminaire UNILED 2-45 et 2-45 ES
Version 24/48 et 110/220 V

- Homogénéité d'éclairage
- Maintenance réduite
- Aucun relampage
- Basse consommation



100% LEDs

IK07

IK10



Luminaire LED Planète 400 et 400 ES
Alimentation 24/48/220 V
Source lumineuse : LED



Luminaire RCL 8W et RCNES 11W
Alimentation 24/48/110/220 V
Source lumineuse : Tube fluorescent



Luminaire UNILED 2-400 et 2-400 ES
Version 24/48 et 110/220 V

- Maintenance réduite
- Aucun relampage
- Basse consommation



100% LEDs

IK07

IK10



Luminaire RC 18W et RCE 18W
Alimentation 24/48 V
Source lumineuse : Tube fluorescent



Luminaire NexiTech 1000 Im
Version 24/48 V

- Enveloppe compacte
- Maintenance réduite
- Aucun relampage
- Basse consommation



100% LEDs

IP65

IK10

Exemple d'installation SelvGuard 48 Vcc

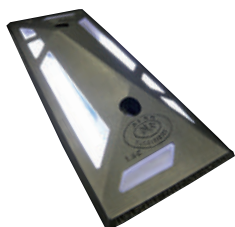

Balise de sol BXP NF

Balise de sol pour parking à LEDs homologuées NF



CrystalWay

Luminaire d'évacuation esthétique



NexiTech 1000lm

Luminaire de sécurité LED à flux élevé pour l'éclairage de grands espaces.



SelvGuard

Source centrale TBTS avec alimentation 48Vcc pour les luminaires de sécurité.



UNILED 2

Luminaire 100% LEDs d'évacuation et anti-panique



Planète 400 Disc

Ce luminaire d'ambiance respecte la pureté originelle de l'architecture du bâtiment et s'intègre parfaitement dans le concept global d'éclairage.

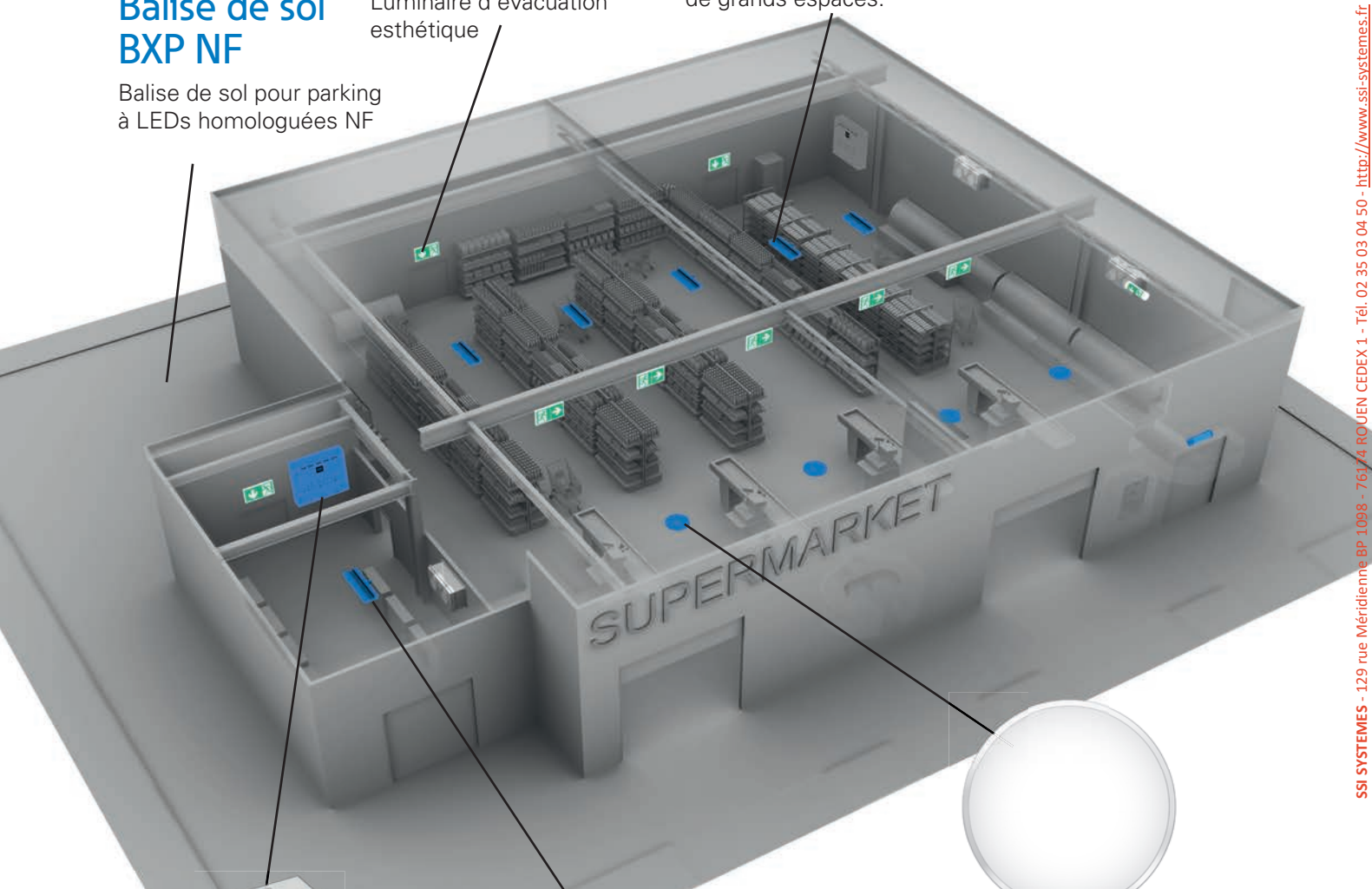

3.2.3 Sources centrales et luminaires d'éclairage de sécurité

Sources Centrales Conventionnelles

SelvGuard

Source Centrale Conventiennelle 48V



Documentation téléchargeable

Cliquez-ici pour accéder à la fiche produit, notice, certification, brochure >

Les points forts

Source centrale TBTS avec alimentation 48Vcc pour les luminaires de sécurité.

- 8 départs protégés par disjoncteur et répartis en deux groupes (Sortie 1 et Sortie 2) de 6 et 2 départs respectifs (réglage usine)*
- Chaque sortie (S1 / S2) peut être programmée individuellement pour fonctionner en mode permanent ou non permanent
- Fonction anti-panique intégrée : entrées programmables par contact sec pour réallumer les groupes de départs (S1 / S2) en mode non permanent
- Surveillance de la tension de chaque bloc batterie
- Afficheur avec 3 LEDs d'état, un joystick à cinq directions et un buzzer pour les alarmes et notifications à distance
- En option : possibilité d'ajouter un afficheur déporté



SelvGuard 300 et 600



SelvGuard 900 et 1200

	SelvGuard 300	SelvGuard 600	SelvGuard 900	SelvGuard 1200
Tension d'alimentation	230Vac (198 - 253 Vac), 50/60 Hz (47 - 63 Hz)			
Protection en amont recommandée	10 A type C	13 A type C	25 A type C	32 A type C
Tension nominale des départs	48 Vcc			
Puissance maximale totale (S1+S2)	283 W	600 W	900 W	1200 W
Puissance Sortie 1 (départ 1 à 6)	283 W	600 W	900 W	1200 W
Puissance Sortie 2 (départ 7 à 8)	200 W	200 W	200 W	200 W
Courant nominal de sortie	6,25 A	12,5 A	18,75 A	25 A
Nombre de départs	8 (protection avec disjoncteur)			
Sorties (Groupe de départ)	Deux groupes de départs séparés en 6+2 par défaut* (S1 = 6 / S2 = 2)			
Protection de chaque départ (S1 / S2)	4 A / 4A	4 A / 4A	6 A / 4A	6 A / 4A
Batterie	4 x 12 V / 11,2 Ah	4 x 12 V / 26 Ah	4 x 12 V / 37,5 Ah	4 x 12 V / 50 Ah
Encombrement (L x H x P)	600 x 600 x 250 mm		700 x 600 x 400 mm	
Plage de température ambiante	Pour le stockage : de -20 °C à + 40 °C, En fonctionnement** : de -5 °C à + 35 °C			
Niveau sonore	50 dB			
Couleur de l'armoire	RAL 7035			
Indice de protection / classe d'isolation	IP20 / Classe I			
Poids approximatif sans batteries	30 kg		50 kg	
Poids approximatif avec batteries	45 kg	66 kg	98 kg	120 kg

* Plusieurs configurations peuvent être réalisées sur site, en tenant compte de la puissance totale et de la puissance de la Sortie 2 (par ex. 4+4).

** Pour une durée de fonctionnement optimale, la température de fonctionnement de la batterie ne doit pas dépasser 20°C.

Codes commandes

Produit	Référence	Désignation
SelvGuard 300	SG48-300-8C1H	SelvGuard 300 W, 8 départs, 1 heure
SelvGuard 600	SG48-600-8C1H	SelvGuard 600 W, 8 départs, 1 heure
SelvGuard 900	SG48-900-8C1H	SelvGuard 900 W, 8 départs, 1 heure
SelvGuard 1200	SG48-1200-8C1H	SelvGuard 1200 W, 8 départs, 1 heure
	40066071147	Pack batterie maintenance SelvGuard 300
	40066071497	Pack batterie maintenance SelvGuard 600
	40066071498	Pack batterie maintenance SelvGuard 900
	40066071499	Pack batterie maintenance SelvGuard 1200

Dimensions

SelvGuard 300 et 600 – Encombrement en mm

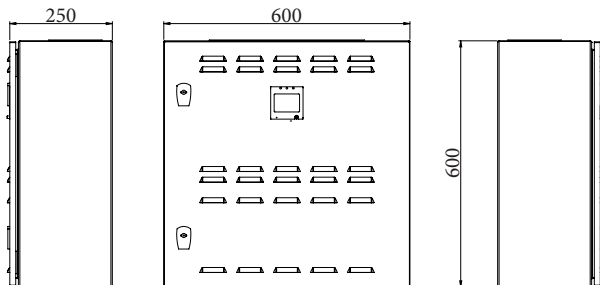

SelvGuard 900 et 1200 – Encombrement en mm

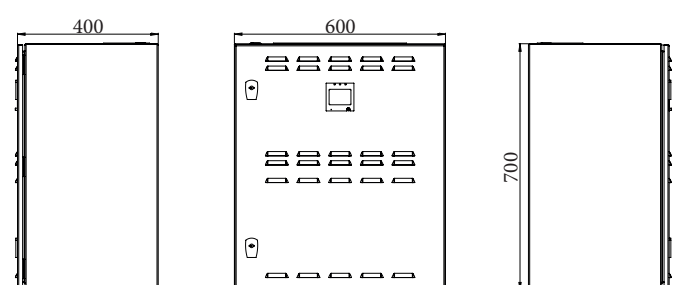

Accessoires

Afficheur déporté

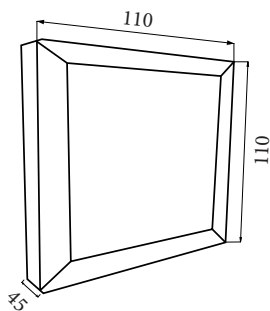

Les points forts

LCD graphique rétro-éclairé avec une résolution de 128x64 pixels. Ce dispositif est en mesure d'envoyer des informations à distance (par exemple à la réception) ; il offre une sécurité accrue et l'accès au journal des événements pour faciliter les procédures d'évacuation ; il offre un gain de temps lors de la vérification de l'état du système et de l'alarme ; compatible avec toute source centrale TBTS SelvGuard

- IP 20
- Distance max. de 500 m
- Alimentation 6W, câble CAT5
- 8 lignes de 20 caractères pour une meilleure visualisation
- 3 LEDs d'état
- Joystick à cinq directions pour une navigation facile
- Buzzer pour les alarmes et les notifications sonores

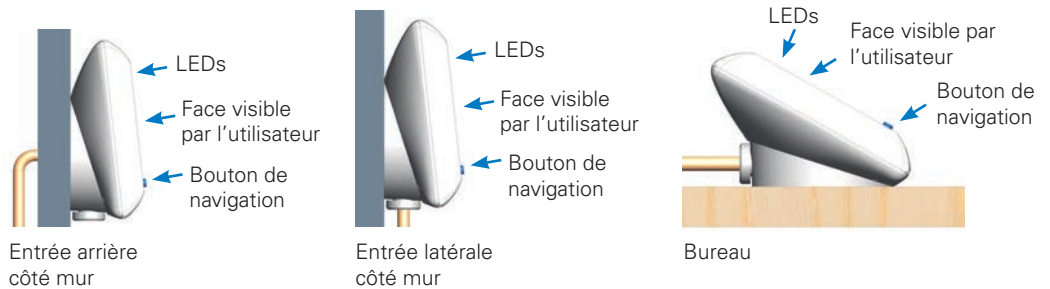

Codes commandes

Version	Référence	Désignation
Afficheur déporté 30°	SG48-RC-LCD-30	Afficheur déporté pour SelvGuard 48V, socle 30°

3.2.3 Sources centrales et luminaires d'éclairage de sécurité

Sources Centrales Conventionnelles

ATSP

Sources Centrales Continues 220 Vcc



Documentation téléchargeable

Cliquez-ici pour accéder à la fiche produit, notice, certification, brochure >

- Conforme aux exigences du Règlement de Sécurité
- Conforme aux prescriptions de la norme NF EN 50171
- Tension de sortie 24, 48, 110 et 220 Vcc

- Débit Permanent
- Déclaration de puissances pour une autonomie 1 h ou 6 h pour les établissements avec locaux à sommeil



Débit permanent

- Alimentation 230 V monophasé +6 % -10 % 50 Hz
- Batterie plomb étanche "sans entretien"
- Recharge de la batterie à 80 % de sa capacité en 12 heures
- Protection contre les décharges profondes
- Possibilité de mise à l'état de repos à distance
- Coffrets muraux ou sur roulettes en tôle électrozinguée peinte
- Tableau de sécurité en face avant
- Contact sec défaut d'isolement (NO) sur les modèles 110 et 220 Vcc

Équipement du tableau de Sécurité

- 1 ampèremètre de contrôle
- 1 voltmètre de contrôle
- 1 interrupteur marche arrêt chargeur
- 1 voyant présence secteur
- 1 commutateur de coupure débit
- 1 contrôleur permanent d'isolement pour les versions 110 et 220 Vcc

Chassis à poser équipé de roulettes
Dimensions (en mm) :
H x L x P : 760 x 580 x 640

Chassis P1 :

- 1 commutateur d'urgence
- 1 éclairage tableau
- Contact sec défaut chargeur (NO/NF)
- Contact sec tension bas
- Régime de neutre IT en sortie
- 6 Départs bipolaires

Au minimum les alarmes « Défaut d'isolement » et « Défaut chargeur » doivent être reportées au poste de sécurité.

Côtes d'encombrement
montage 1 caillebotis

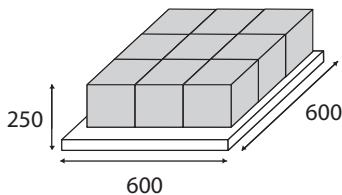

Codes commandes

Produit	Référence	Autonomie 1h Puissance maxi (en W)	Autonomie 6h Puissance maxi (en W)	Tension (en Vcc)	Coffret	Poids (kg)	Protection Amont (en A) (1)	Ventil. (m/h)	Dispo. Stock
ATSP 220/10-17X12/10	LUM20853	1200	306	220	P1	200	32 A	51	✓
ATSP 220/10-17X12/15	LUM20854	1800	510	220	P1	240	32 A	51	✓

- (1) Disjoncteur de protection courbe
D à monter en amont de la source centrale
- (2) Batteries disposées sur 1 caillebotis

Nouveauté : Gamme ATSP 48V remplacée par Gamme SelvGuard (voir p.182)

Précédente	Remplacée par
LUM20851	SG48-300-8C1H
LUM20814	SG48-300-8C1H
LUM20815	SG48-600-8C1H
LUM20816	SG48-900-8C1H
LUM20817	SG48-1200-8C1H
LUM20819	SG48-1200-8C1H

Schémas de principe

Coffret de distribution

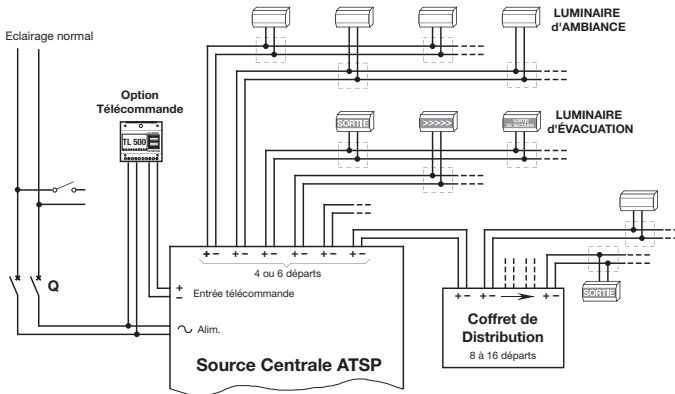

Coffret Anti-Panique

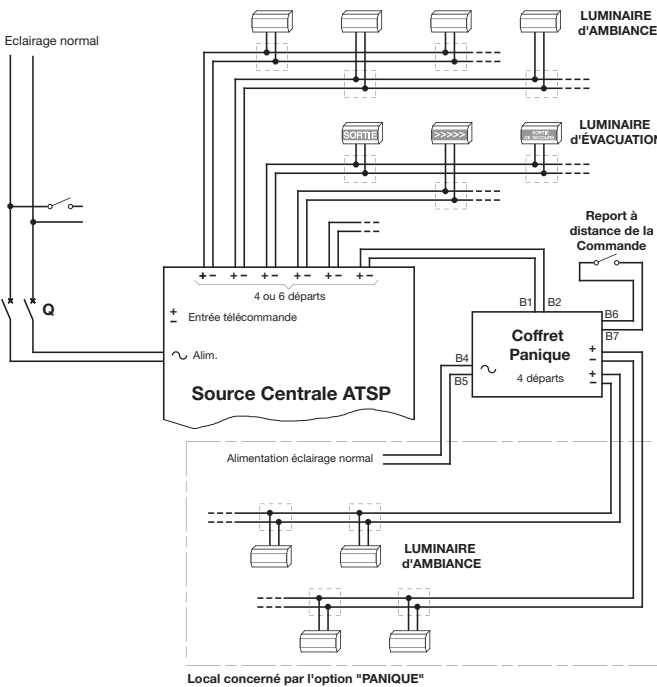

Local concerné par l'option "PANIQUE"

Boîtier de Télécommande

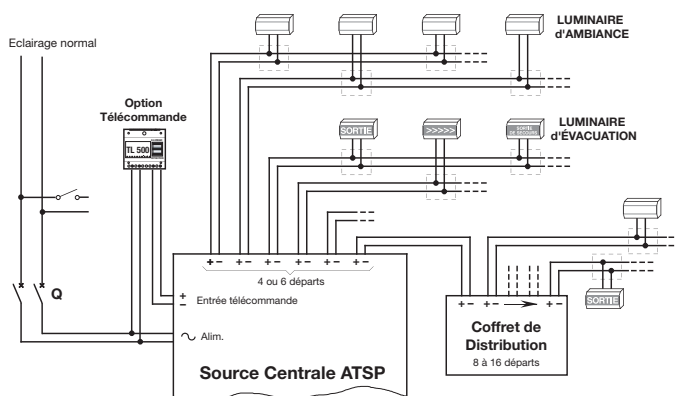

Départs supplémentaires

Ces coffrets séparés de distribution permettent de créer des départs supplémentaires.

- Installation dans le local de la source centrale ou dans un local conforme à l'article EL8 §2 du Règlement de Sécurité
- Alimentation du coffret depuis la source centrale sans protection
- Coupe-circuits bipolaires en sortie

Produit	Référence	Désignation
CD 8	LUM21140	Coffret 8 départs - Bipolaires (Dim (mm) : 250 x 75 x 103,5)
CD 12	LUM21141	Coffret 12 départs - Bipolaires (Dim (mm) : 250 x 75 x 103,5)
CD 16	LUM21142	Coffret 16 départs - Bipolaires (Dim (mm) : 250 x 500 x 103,5)

Coffrets Anti-Panique (éclairage d'ambiance non permanent)

L x l x p (mm) : 260 x 240 x 130

- Installation dans le local de la source centrale ou dans un local conforme à l'article EL8 §2 du Règlement de Sécurité
- Alimentation du coffret depuis la source centrale

Associé à une source centrale permanente, il permet de commuter l'éclairage d'ambiance (Anti-Panique) PERMANENT en mode NON PERMANENT.

Le rétablissement en mode PERMANENT peut se faire à tout moment manuellement ou automatiquement sur disparition secteur.

- 4 coupe-circuits bipolaires en sortie
- Commande manuelle en face avant
- Possibilité de report à distance de la commande manuelle

Produit	Référence	Désignation
PAC 1000	LUM21121	Coffret Panique BC séparé jusqu'à 1000 W - 4 départs
PAC 2000	LUM21122	Coffret Panique BC séparé jusqu'à 2000 W (sauf 24Vcc) 4 départs

Télécommandes

Permettent de réaliser la mise à l'état de repos à distance, sur coupure volontaire du secteur.

Produit	Référence	Désignation
TL 500	LUM10313	Télécommande électronique standard pour 500 BAES maxi - sortie 9 V
TLU	LUM10312	Télécommande électronique universelle pour 500 BAES maxi - sortie 9 V

Reports Défauts

Eaton propose une gamme d'Alarmes Techniques permettant de visualiser à distance l'état de la source centrale. Produits et caractéristiques voir page 338

ATTENTION

Le câblage des luminaires doit être réalisé systématiquement en 3 fils (2 alimentations + 1 terre) quelle que soit la tension et la classe de ceux-ci. La terre ne sera pas reliée lorsque les luminaires seront de classe II. Utilisation de câbles résistant au feu.

3.2.4 Sources centrales et luminaires d'éclairage de sécurité

Luminaires Conventionnels à LEDs



Documentation téléchargeable

Cliquez-ici pour accéder à la fiche produit, notice, certification, brochure >

CrystalWay

Luminaires évacuation Design pour locaux de réception et d'accueil

3



www.marque-nf.com

BBC HQE

LED

24-48 Vdc

220 Vdc/ac



IP42

Configuration Murale



Configuration Plafond



Configuration Suspendu (Option)



Cotes d'encombrement

Montage mural

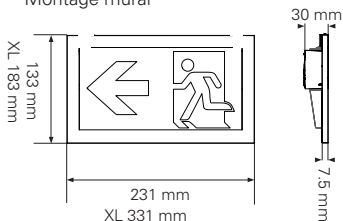

Montage plafond

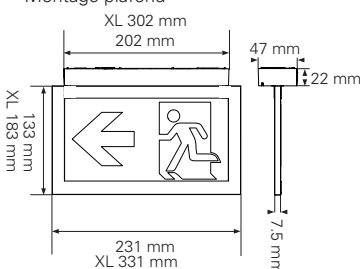

Les points forts

- Luminaire à LEDs pour Sources Centrales
- Certifié NF EN 60598.2.22 / NFC 71802
- Version 220 Vcc-230 Vca, version 24 à 48 Vcc
- Parfaite homogénéité d'éclairage du pictogramme (absence de point chaud)
- Faible épaisseur du boîtier électronique (22 mm) pour une installation discrète
- Luminaire d'évacuation disponible aussi en taille XL (pictogramme 150 × 300) pour une parfaite visibilité dans les locaux de grandes dimensions (hauteur sous plafond supérieure à 3 mètres, interdistance d'installation >15 mètres difficilement respectable)
- Produit de Haute Qualité Environnementale, basse consommation
- 100% LEDs, aucun relampage
- Produit configurable pour montage plafond ou mural apparent
- Livrés avec étiquettes de balisage non collées
- Gamme complète d'accessoires (kit de suspension, cadres d'encastrement, pictogrammes verticaux, boîtes de réservation)

Caractéristiques techniques

Pictogramme de balisage	
Tailles	Deux hauteurs disponibles 100 mm et 150 mm
Étiquettes incluses	Flèche Bas / Flèche Droite / Flèche Gauche / Blanche <i>Signalétique simple face : flèche bas, droite et gauche</i> <i>Signalétique double face : flèche droite, flèche gauche</i>
Flux	45 lumens
Boîtier	
Type de montage	Apparent mur et plafond
Matière / Couleur	Polycarbonate / RAL9003
Indices de protection	IP 42 IK 04
Raccordement	Bornes automatiques pour fils rigides et souples Pour sections de 0,5 à 2,5 mm ²
Alimentation	
Version 220 V	220-240 Vca 50-60 Hz 200 - 250 Vcc
Version basse tension	20-53 Vcc
Plage de température ambiante	5°C à 35°C
Source lumineuse	CrystalWay : Strip de 24 LEDs remplaçable CrystalWayXL : Strip de 38 LEDs remplaçable
Poids	CrystalWay : 0,6 kg CrystalWayXL : 1 kg

Codes commandes

Produit	Référence	Fonction	Picto (mm)	Alimentation	Consommation	
					VA	W
CrystalWay 220/45	LUM22212	Balisage	100 × 200	220 Vcc & 230 Vca	3	1,8
CrystalWay 220/45 XL	LUM22213	Balisage grandes dimensions	150 × 300	220 Vcc & 230 Vca	3	1,8
CrystalWay 24-48/45	LUM22210	Balisage	100 × 200	24 Vcc & 48 Vcc	-	1,5 & 1,9
CrystalWay 24-48/45 XL	LUM22211	Balisage grandes dimensions	150 × 300	24 Vcc & 48 Vcc	-	1,5 & 1,9

Accessoires

Produit	Référence CrystalWay 45	Référence CrystalWay XL
Kit pour suspension de la plaque signalétique (longueur 2 mètres)	LUM10560	LUM10560
Kit pour suspension de la plaque signalétique (longueur 6 mètres)	LUM105606M	LUM105606M
Cadre d'encastrement	LUM10561	LUM10562
Cadre d'encastrement spécifique pour remplacement ancienne gamme PLANÈTE DESIGN	LUM10561RD	
Cadre d'encastrement avec enjoliveur	LUM10563	LUM10564
Cadre d'encastrement avec enjoliveur dédié aux versions suspendues	LUM10563S	LUM10564S
Enjoliveur acier inoxydable	40071708300	40071708287
Boîte pour réservation	LUM10565	LUM10566
Base réhaussée pour augmentation du volume de câblage	LUM10567	
Étiquette Horizontale Flèche Bas	LUM10573	LUM10587
Étiquette Horizontale Flèche Gauche	LUM10574	LUM10588
Étiquette Horizontale Flèche Droite	LUM10575	LUM10589
Étiquette Horizontale Flèche Haut	LUM10577	LUM10591
Étiquette Verticale Flèche Bas	LUM10584	LUM10592
Étiquette Verticale Flèche Gauche	LUM10585	LUM10593
Étiquette Verticale Flèche Droite	LUM10586	LUM10594



Documentation téléchargeable

Cliquez-ici pour accéder à la fiche produit, notice, certification, brochure >

Planète Disc

Luminaires anti-panique pour locaux de réception et d'accueil



www.marque-nf.com



- Éclairage Anti-Panique pour locaux de réception
- Locaux de prestige
- Halls d'accueil
- Galeries marchandes
- Expositions
- Musées

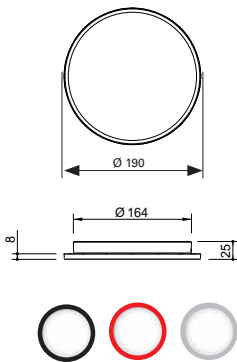

Les points forts

Esthétique et discret

- Respecte la pureté originelle de l'architecture du bâtiment
- S'intègre dans le concept global d'éclairage
- L'éclairage LEDs en veille (en présence secteur) est discret et non agressif
- Option cadre d'encastrement pour une intégration parfaite en plafond

Installation express

- Bornier sans vis : connecteurs automatiques
- Logement prévu pour simplifier le montage de la suspension de sécurité (filin métallique)
- Option cadre d'encastrement pour plafond fermé ou démontable

Produit innovant

- 400 lumens dans un disque de \varnothing 190 mm ultra plat, 25 mm
- LED invisible, pas d'éclairage direct agressif
- Sécurité photobiologique : classé sans danger selon norme
- Homogénéité de luminance pour un meilleur confort visuel

Caractéristiques techniques

Flux	400 lm
Boîtier	
Type de montage	Montage apparent ou encastré (montage rasant épaisseur < 2mm)
Matière	Polycarbonate - acier
Couleur	Argent brillant RAL 9007
Indices de protection	IP41 / IK07
Raccordement	Bornier sans vis, connecteurs automatiques
Alimentation	20 à 54 Vcc / 220 Vcc/ca
Plage de température ambiante	5°C à 40°C
Source lumineuse	Strip de LEDs
Dimensions	\varnothing 190 mm x 25 mm
Classe	II
Poids	0,5 kg

Codes commandes

Produit	Référence	Fonction	Lampes de veille et de secours	Flux (lm)	Alimentation	Consommation
Planète 24/48 400 Disc	LUM22132	Anti-panique	Strip de LEDs	400	20 à 54 Vcc	6 W
Planète 220 400 Disc	LUM22133	Anti-panique	Strip de LEDs	400	220 Vcc-ca	14 VA / 6,5 W

Accessoires

Produit	Référence
Cadre d'encastrement	LUM10541 (Blanc)
	LUM10541COL (Couleur)
Suspension de sécurité	CAP008893

3.2.4 Sources centrales et luminaires d'éclairage de sécurité

Luminaires Conventionnels à LEDs



Documentation téléchargeable

Cliquez-ici pour accéder à la fiche produit, notice, certification, brochure >

UNILED 2-45

Luminaires d'évacuation pour locaux tertiaires



www.marque-nf.com

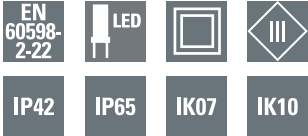

Les points forts

- Luminaires 100% LEDs
- Homogénéité d'éclairage
- Maintenance réduite
- Aucun relampage
- Basse consommation

Installation

- Entraxe de fixation identique à celui des précédentes gammes Planète 45 C et RCL 4W pour faciliter le remplacement
- Boîtier discret (270 x 120 x 50 mm)
- Bornier sans vis avec connexion automatique
- Livré avec presse-étoupe (version étanche)
- Livré avec 3 étiquettes de balisage autocollantes
- Options : cadre d'encastrement, kit signalétique plafond

Caractéristiques techniques

Boîtier	Montage en saillie / Option : Cadre d'encastrement
Type de montage	Polycarbonate, test au fil incandescent : 850°C,
Matière	Blanc RAL9003
Couleur	
Raccordement	Bornes automatiques pour fil rigide et souple (section de 0.5 à 2.5 mm ²)
Plage de température ambiante	-20°C à +40°C
Source lumineuse	Strip de LEDs
Classe de protection	II (110 / 220 Vca/Vcc) / III (24 / 48 Vcc)
Certification	Certifié NF EN 60598.2.22 / NFC 71802
Poids	0.5 kg

Codes commandes

Produit	Référence	Flux (lm)	IP	IK	Alimentation	Consommation	N° de Certificat.
UNILED 2 24-48/45	LUM22510	45	42	07	24 / 48 Vcc	0.6 W	20011
UNILED 2 24-48/45 ES	LUM22515	45	65	10	24 / 48 Vcc	0.6 W	20012
UNILED 2 110-220/45	LUM22520	45	42	07	110 / 220 Vca / Vcc	2.9 VA / 0.7 W	20010
UNILED 2 110-220/45 ES	LUM22525	45	65	10	110 / 220 Vca / Vcc	2.9 VA / 0.7 W	20009

Accessoires

Produit	Référence
Cadre d'encastrement	LUM10413
Grille de protection	LUM10418
Kit signalétique plafond	LUM10480
Set de 3 étiquettes de balisage autocollantes	SL23A



+ Kit signalétique plafond (LUM10480)



+ Cadre d'encastrement (LUM10413)



UNILED 2-45 (mm)

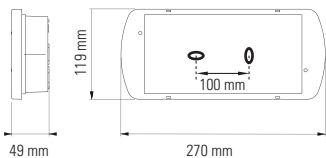

Kit signalétique plafond (mm)

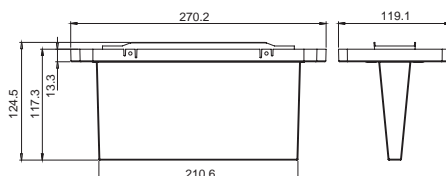

Cadre d'encastrement (mm)

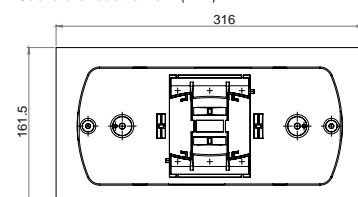



Documentation téléchargeable

Cliquez-ici pour accéder à la fiche produit, notice, certification, brochure >

UNILED 2-400

Luminaires d'ambiance pour locaux tertiaires



www.marque-nf.com

EN
60598-
2-22

LED



IP42

IP65

IK07

IK10

Les points forts

- Luminaires 100% LEDs
- Maintenance réduite
- Aucun relampage
- Basse consommation

Installation

- Boîtier discret (270 x 120 x 50 mm)
- Bornier sans vis avec connexion automatique
- Livré avec presse-étoupe (version étanche)
- Option : cadre d'encastrement



Caractéristiques techniques

Boîtier	
Type de montage	Montage en saillie / Option : Cadre d'encastrement
Matière	Polycarbonate, test au fil incandescent : 850°C,
Couleur	Blanc RAL9003
Raccordement	Bornes automatiques pour fil rigide et souple (section de 0.5 à 2.5 mm ²)
Plage de température ambiante	-20°C à +40°C
Source lumineuse	Strip de LEDs
Classe de protection	II (110 / 220 Vca/Vcc) / III (24 / 48 Vcc)
Certification	Certifié NF EN 60598.2.22 / NFC 71802
Poids	0.5 kg

+ Cadre d'encastrement (LUM10413)



UNILED 2-400 (mm)

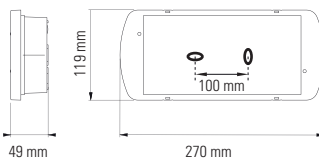

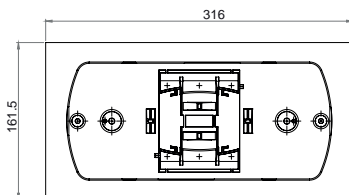

Cadre d'encastrement (mm)



Codes commandes

Produit	Référence	Flux (lm)	IP	IK	Alimentation	Consommation	N° de Certificat.
UNILED 2 24-48/400	LUM22550	400	42	07	24 / 48 Vcc	3.6 W	20008
UNILED 2 24-48/400 ES	LUM22555	400	65	10	24 / 48 Vcc	3.6 W	20007
UNILED 2 110-220/400	LUM22560	400	42	07	110 / 220 Vca / Vcc	7.8 VA / 4.0 W	20006
UNILED 2 110-220/400 ES	LUM22565	400	65	10	110 / 220 Vca / Vcc	7.8 VA / 4.0 W	20005

Accessoires

Produit	Référence
 Cadre d'encastrement	LUM10413
 Grille de protection	LUM10418

3.2.4 Sources centrales et luminaires d'éclairage de sécurité

Luminaires Conventionnels à LEDs



Documentation téléchargeable

Cliquez-ici pour accéder à la fiche produit, notice, certification, brochure >

NexiTech 1000 LED

Luminaires anti-panique grande puissance

3



Les points forts

- Luminaire anti-panique 100% LEDs
- Entrées de câbles préperçées avec possibilité de câblage traversant
- Enveloppe compacte (292x40x111 mm)
- Strip de LEDs pour un éblouissement réduit
- Maintenance réduite, aucun relampage (50.000 heures)
- Haute performance énergétique

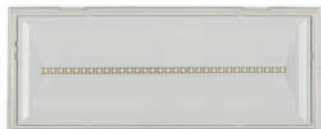

Caractéristiques techniques

Flux lumineux	1000 lm
Matériau du boîtier	Polycarbonate (Résistance au fil incandescent : 850°C)
Couleur du boîtier	Blanc (RAL9003)
Poids	0.5 kg
Type de montage	Montage mural ou plafond, en surface ou semi-encastré dans un faux plafond ou mur de briques
Bornes	Bornes sans vis pour fils souples ou rigides Sections de 0.5 à 2.5 mm ²
Tension de raccordement	24 - 48 V DC
Consommation	8.6 W
Plage de température ambiante	-10 °C à +40 °C
Source lumineuse	Strip de 32 LEDs

- Éclairage Anti-Panique pour locaux de grande surface
- Halls d'exposition
- Gymnases
- Ateliers
- Magasins, supermarchés

Codes commandes

Produit	Référence	Alimentation	Consommation (W)	Flux (lm)	IP	IK	Poids (kg)
NexiTech 24-48/1000	NEXI1000-LX-IP	24 à 48	8.6	1000	65	10	0,5

Accessoires

Produit	Référence
Adaptateur pour faux plafond (découpe : 272x95 mm)	NEXI-FC
Boîte d'encastrement pour mur de briques (découpe : 277x100 mm)	NEXI-RB

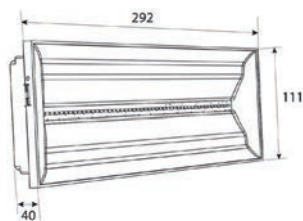

Adaptateur pour faux plafond
NEXI-FC

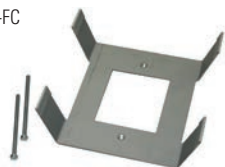

Boîte d'encastrement pour mur de briques
NEXI-RB





3



SSI SYSTEMES - 129 rue Méridienne BP 1098 - 76174 ROUEN CEDEX 11 - Tél: 02 35 03 04 99 - <http://www.ssi-systemes.fr>

3.2.4 Sources centrales et luminaires d'éclairage de sécurité

Luminaires Conventionnels à LEDs



Documentation téléchargeable

Cliquez-ici pour accéder à la fiche produit, notice, certification, brochure >

Crompack LED

Luminaires anti-panique pour locaux de grande surface

3



La LED s'intègre enfin dans la réglette historique d'éclairage !

Crompack est un luminaire d'Éclairage de Sécurité équipé d'une source lumineuse puissante 100% LEDs (2x54 LEDs) permettant ainsi d'atteindre un flux de 2500 lumens. Contrairement aux réglottes fluos historiques, la technologie LEDs permet de s'affranchir du relampage souvent contraignant pour ce type d'application (hauteur d'installation, lieux publics, coût de maintenance...). Ce luminaire pour Source Centrale est recommandé pour l'éclairage d'ambiance des locaux de grande surface (ex : magasins, supermarchés...) ou avec hauteur sous plafond importante.

Les points forts

Luminaire 100% LEDs :

- Aucun relampage
- Longue durée de vie (50 000 heures)
- Maintenance grandement réduite par rapport aux réglottes fluos traditionnelles

Installation simplifiée :

- Base débrochable pour une installation rapide
- Connexion rapide du driver de LEDs
- Remplacement à l'identique des anciennes réglottes fluos (36W)

Intégration parfaite :

- Idéal pour toute installation neuve ainsi que pour toute rénovation ou modernisation de bâtiments.
- Capot opacifié pour un éblouissement réduit (4000°K)
- Compatible pour la maintenance d'installations existantes (Source Centrale 220Vcc-ca)



- Éclairage Anti-Panique pour locaux de grande surface
- Halls d'exposition
- Gymnases
- Ateliers
- Magasins, supermarchés

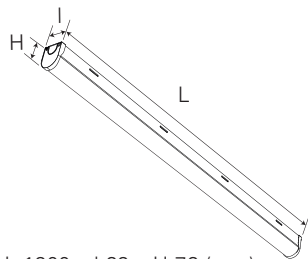

L 1200 x I 62 x H 76 (mm)

Caractéristiques techniques

Flux	2500 lm
Boîtier	
Type de montage	Montage mural, plafond
Couleur	Blanc
Indices de protection	IP20 / IK 07
Raccordement	Bornier à vis pour section de câble jusqu'à 2x2,5mm ²
Alimentation	176 - 280 Vcc Vac 50/60 Hz
Plage de température ambiante	- 10°C à 40°C
Source lumineuse	108 LEDs
Dimensions	1200 x 62 x 76 mm
Classe	I
Poids	1,9 kg

Codes commandes

Produit	Référence	Fonction	Lampes de veille et de secours	Flux (lm)	Alimentation	Consommation
CROMPACK LED 220/2500	LUM22143	Anti-panique	2x54 LEDs	2500	176-280 Vcc-Vca	22,5 VA / 20,1 W

Accessoires

Produit	Référence
 Grille de protection pour CROMPACK LED	LUM21404



Documentation téléchargeable

Cliquez-ici pour accéder à la fiche produit, notice, certification, brochure >

Tufflite LED

Luminaires anti-panique étanches pour locaux de grande surface humides



- Éclairage Anti-Panique pour environnements agressifs
- Industries
- Ateliers
- Agro-alimentaire

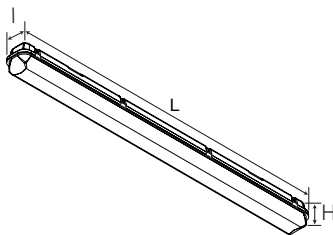

L 1277 x I 101 x H 101 (mm)

La LED s'intègre enfin dans la réglette historique d'éclairage !

Tufflite est un luminaire d'Éclairage de Sécurité étanche équipé d'une source lumineuse puissante 100% LEDs (2x54 LEDs) permettant ainsi d'atteindre un flux de 2500 lumens. Contrairement aux réglottes fluos historiques, la technologie LEDs permet de s'affranchir du relampage souvent contraignant pour ce type d'application (hauteur d'installation, lieux publics, coût de maintenance...). Ce luminaire pour Source Centrale est recommandé pour l'éclairage d'ambiance des locaux de grande surface humides (ex : agro-alimentaire, industries...) ou avec hauteur sous plafond importante.

Les points forts

Luminaire 100% LEDs :

- Aucun relampage
- Longue durée de vie (50 000 heures)
- Maintenance grandement réduite par rapport aux réglottes fluos traditionnelles

Installation simplifiée :

- Base débrochable pour une installation rapide
- Connexion rapide du driver de LEDs
- Remplacement à l'identique des anciennes réglottes fluos étanches (36W)

Intégration parfaite :

- Idéal pour toute installation neuve ou modernisation de bâtiments.
- Capot opacifié pour un éblouissement réduit (4000°K)
- Compatible pour la maintenance d'installations existantes (Source Centrale 220Vcc-ca)

Caractéristiques techniques

Flux	2500 lm
Boîtier	
Type de montage	Montage mural, plafond
Couleur	Gris
Indices de protection	IP66 / IK 09
Raccordement	Bornier à vis pour section de câble jusqu'à 2x2,5mm ²
Alimentation	176 - 280 Vcc Vac 50/60 Hz
Plage de température ambiante	- 25°C à 40°C
Source lumineuse	108 LEDs
Dimensions	1277 x 101 x 101 mm
Classe	I
Poids	3,1 kg

Codes commandes

Produit	Référence	Alimentation	Consommation		Lampes	Flux en Lumens	IP	IK	N° de Certificat.	Poids (kg)
			en CA (VA)	en CC (W)						
TUFFLITE LED 220/2500	LUM22144	176-280 Vcc-Vca	22.5	20.1	2x54 LEDs	2500	66	08	17047	3,1

Accessoires

Produit	Référence
 Grille de protection pour TUFFLITE LED	LUM21404

3.2.4 Sources centrales et luminaires d'éclairage de sécurité

Luminaires Conventionnels à LEDs



Documentation téléchargeable

Cliquez-ici pour accéder à la fiche produit, notice, certification, brochure >

Balise de sol BXP NF Parking



www.marque-nf.com

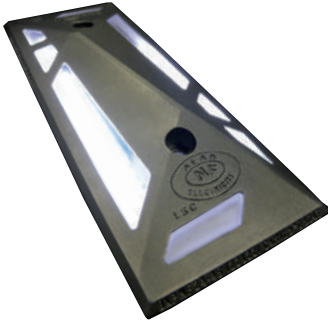

- Éclairage d'évacuation des parkings dépourvus de poteaux
- Se substitue aux luminaires d'éclairage d'évacuation classiques installés en partie basse des poteaux (arrêté du 9 mai 2006)

BXP NF 24-48

BXP NF 220



Option : LUM11077
lot de 10 vis INOX M8
et chevilles à sceller

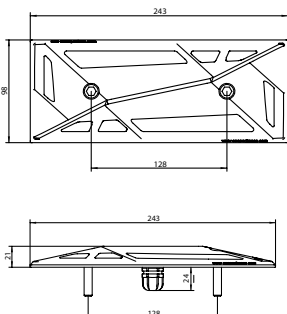

Les points forts

- Premières balises de sol à LEDs homologuées NF.
- Elles s'intègrent facilement grâce à leur design novateur et extrat plat.
- Admise à la marque NF AES
- Installation tous les 15 mètres
- Aucun risque de contact avec une tension dangereuse

Sécurité

- Balise version 230 Vac alimentée en TBTS (48 Vcc) par un convertisseur séparé

Forte résistance à l'arrachement

- Entraxe de fixation très large (128 mm) pour une meilleure résistance au roulage accidentel des véhicules
- Hauteur inférieure à 21 mm

Intégration en dalle

- Incorporation simple et rapide



Caractéristiques techniques

Flux	45 lm
Boîtier	
Type de montage	Encastré dans le sol
Matière	Acier
Couleur	Gris
Indices de protection	IP66-67 / IK10
Raccordement	Bornes sans vis pour section de 2,5 mm ²
Alimentation	24 à 48 Vcc / 220 Vcc/ca
Plage de température ambiante	- 5°C à 60°C
Source lumineuse	LEDs
Dimensions	243 x 98 x 21 mm
Classe	II
Poids	1,5 - 1,8 kg

Codes commandes

Produit	Référence	Fonction	Lampes de veille et de secours	Flux (lm)	Alimentation	Consommation
BXP NF 24-48	LUM22122	Balise de sol	LEDs blanches	45	24 à 48 Vcc	2.5 W
BXP NF 220	LUM22123	Balise de sol	LEDs blanches	45	220 Vcc/ca	7 VA / 3.5 W

Dimensions du convertisseur (modèle 220V) : Longueur / Largeur / Profondeur = 130 x 80 x 60 mm

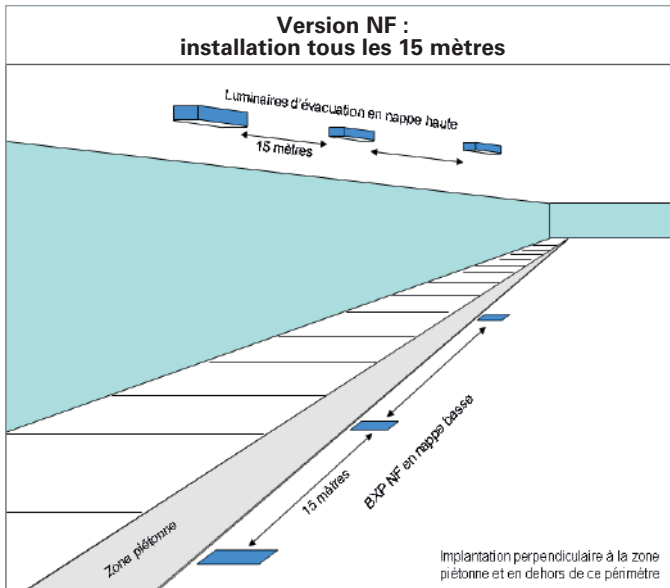

Réglementation

- La saillie limitée à 21 mm des balises de sol BXP NF et le profilage en biseau ont été étudiés pour minimiser l'effet d'obstacle qu'elles pourraient représenter en cas d'évacuation.
- La stricte conformité à la norme UTEC 71 802 attestée par l'homologation NF AEAS et le flux assigné de 45 lm permettent une inter-distance entre les couples de foyers lumineux de sécurité répartis en nappes haute et basse comme préconisé par la réglementation, supérieure à 10 m (voir Article PS22).
- Inter-distance d'installation des Balises BXP NF : 15 m.
- Les balises de sol BXP NF 220 sont homologuées avec leur boîtier d'alimentation. L'utilisation de tout autre convertisseur du marché n'est pas autorisée.

Sécurité

- Les balises de sol BXP NF version 230 Vac sont alimentées en TBTS (48 Vcc) par un convertisseur séparé (convertisseur 230 Vac-48 Vcc, voir ci-contre). De ce fait, si un défaut électrique intervient sur le corps de la balise, il n'y a aucun risque de contact avec une tension dangereuse.

Fixation

- Un soin particulier doit être apporté à la mise en œuvre des produits, le bon fonctionnement et la pérennité des appareils en dépendent.
- Éviter l'implantation sur un support non stabilisé type goudron/enrobé.
- Les balises de sol BXP NF sont conçues pour résister au roulage de véhicules légers, dans la mesure du possible il faut éviter les zones où le roulage est intense.
- Les balises BXP NF sont simplement fixées dans le sol par 2 vis M8 et chevilles à sceller chimiquement. Ces fournitures ne sont pas livrées avec l'appareil (fourniture entreprise ou Eaton, cf options).
- Afin de faciliter la mise en œuvre, un gabarit de perçage pourra être mis à disposition de l'installateur.

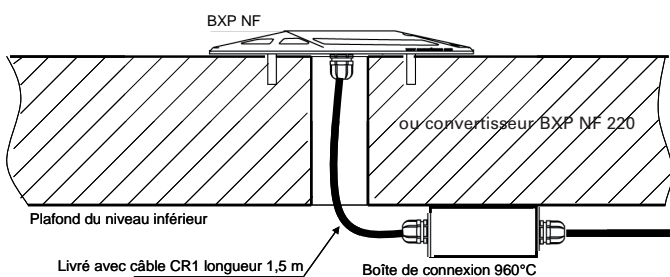

- Le raccordement des produits se fait sur le plafond du niveau inférieur. Soit dans le convertisseur séparé pour la version 220 Vcc-ac soit dans une boîte 960°C (fourniture de l'entreprise) pour la version 24-48Vcc.
- Pour le niveau le plus bas du parking, une connectique étanche (ex boîte) devra être utilisée, cette fourniture est à la charge de l'entreprise.

Supervision graphique : le bon plan en plus !

3



Le logiciel CG Vision permet de superviser, contrôler et programmer à distance plusieurs installations d'éclairage de sécurité adressables en blocs autonomes et sources centrales (série ZB-S).

Il est particulièrement recommandé pour des configurations multi-sites ou de grande taille : aéroports, universités, musées, salles de spectacles, stades, centres commerciaux, industries, parcs éparpillés sur une ville ou une région, ...

Supervision globale des installations d'éclairage de sécurité (source centrale et blocs autonomes) avec une ergonomie unique, là où les solutions web serveur nécessitent une consultation de plusieurs écrans et ne peuvent gérer qu'un nombre limité de plans.

Possibilité de superviser 480 systèmes d'éclairage de sécurité connectés sur un réseau LAN Ethernet.

Contrôle en temps réel de tous les éléments constitutifs de la source centrale, des luminaires et des blocs autonomes.

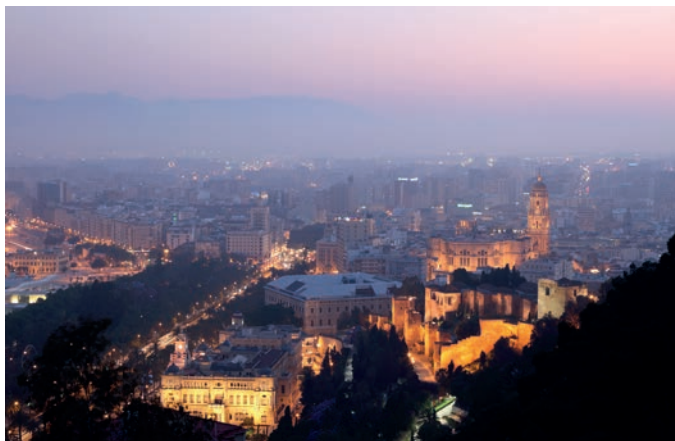

Supervision mono ou multi-site

- Gestion depuis un poste fixe d'une installation ou d'un parc éclaté sur une ville ou une région.
- Visualisation simultanée de l'ensemble des sites sur le même écran.



Supervision graphique

- Visualisation des installations d'éclairage de sécurité d'un même site sur un écran ou sur plan de masse.
- Visualisation graphique sous forme de synoptique, de l'état des composants de la source centrale (ZB-S) et de la centrale de gestion (ADR1024, CGLine+) en temps réel.
- Géolocalisation des blocs autonomes et des luminaires sur plans détaillés.

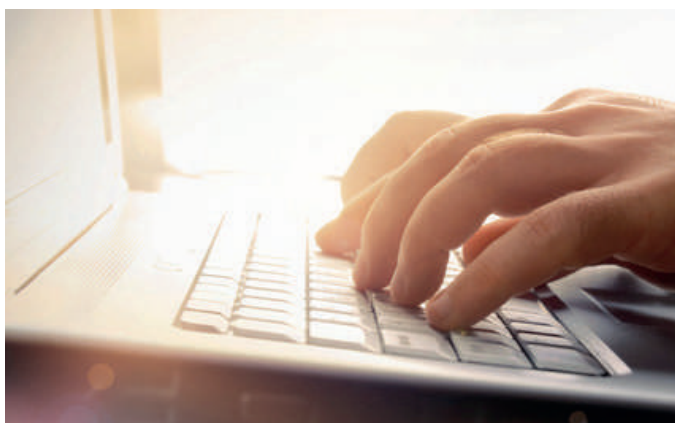

Ergonomie et simplicité d'utilisation

- Réalisation des tests en automatique : optimisation du niveau de sécurité et réduction du temps nécessaire au contrôle de l'installation.
- Consultation, paramétrage et lancement de tests depuis le PC.
- Utilisation de plans source AUTOCAD (dxf, dwg).
- Gestion d'un journal des événements (4 ans d'historique).
- Envoi d'e-mail d'alerte à 10 destinataires.

Supervision mono ou multi-sites

3

- Solution 100% Ethernet
- Jusqu'à 480 systèmes raccordables : gestion de 32 sites, de 15 sources centrales ou centrales de gestion adressables, soit 768 000 luminaires adressables et 490 560 blocs autonomes adressables
- Compatible : centrales ADR1024, CGLine+, sources centrales séries ZB-S et ZB 96



Le système ZB-S (sources centrales) associé au système adressable (CGLine+- Blocs autonomes) est la solution idéale pour les grands ERP et ERT.



Centrale de Gestion CGLine+ et Blocs Autonomes Planète

C'est le cas de certains stades où la réglementation impose pour les accès et les tribunes une solution source centrale et pour les locaux commerciaux, un équipement en blocs autonomes.



Source Centrale ZB-S et Luminaires Adressables

RESEAU LANCLIENT

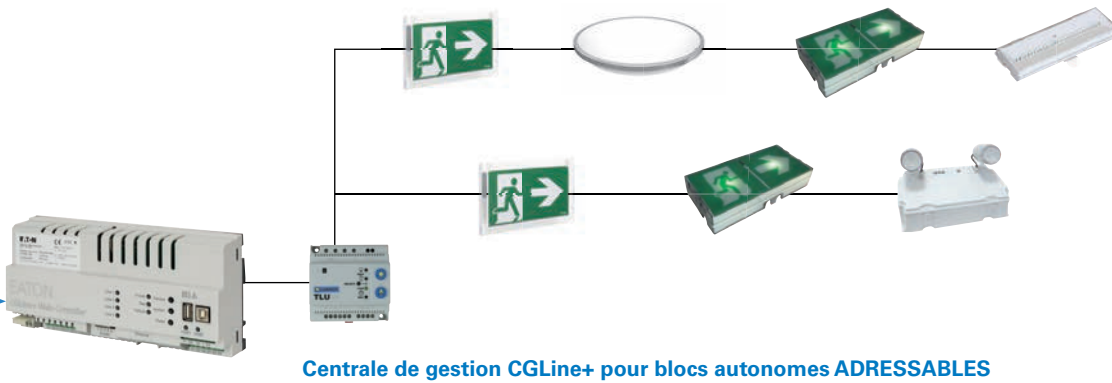
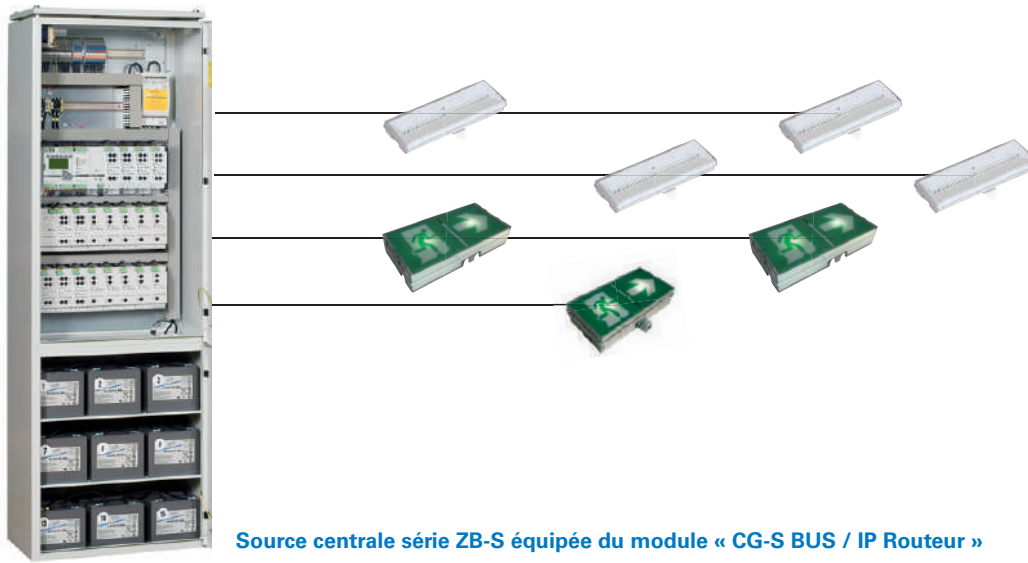

PC équipé du logiciel CG Vision

Le logiciel CG Vision permet de gérer l'ensemble de vos installations d'éclairage de sécurité en blocs autonomes et sources centrales avec une ergonomie d'utilisation unique.

Impression de la configuration du système, des résultats de tests, du journal des événements et de fiches d'interventions pour les mainteneurs



Envoi d'e-mail d'alerte à 10 destinataires

L'écran de contrôle « système source centrale »

Affichage sous forme de synoptique du système ZB-S. Visualisation en temps réel de l'état de l'ensemble des composants de la source centrale et des circuits de luminaires. La barre de commande, permet de lancer des actions à distance. Un clic sur un circuit en défaut active la visualisation des plans détaillés.

État de chaque circuit de luminaires

Barre de commandes

- Graphique Mode
- Bloquer
- Débloquer
- Démarrer TA
- Arrêter TA
- Démarrer TF
- Reset décharge prof.
- Reset manuel
- DLS / TLS / 3PH
- Interrupteur LON
- Gestion des fichiers
- Impression
- Configuration
- Retour

Dénomination et dates des prochains tests

État général du système

État de chaque composant de la source et des luminaires en temps réel

L'écran de contrôle « système blocs autonomes »

Affichage sous forme de synoptique de la centrale de gestion ADR 1024 et des zones de blocs autonomes. Visualisation en temps réel de l'état de la centrale de gestion et des zones de blocs autonomes. La barre de commande permet de lancer des actions à distances. Un clic sur une zone en défaut active la visualisation des plans détaillés.

État de chaque zone de blocs autonomes

Barre de commandes

- Graphique Mode
- Gestion des fichiers
- Impression
- Configuration
- Retour

Dénomination et dates des prochains tests

État général du système

État des entrées programmables

État majeurs de chaque ligne de télécommande

Ergonomie et simplicité d'utilisation

3 Plans détaillés

Le mode graphique permet une géolocalisation sur plans détaillés des appareils en défauts. Il est également possible de connaître les informations liées à l'appareil (l'adresse et la référence de l'appareil, l'état du bloc, type de défaut, ...) en cliquant sur le luminaire ou le bloc autonome.

The screenshot shows the CGVision V6.01Beta software interface. At the top, there is a header with 'EATON' and 'CEAG' logos. Below the header, there is a status bar with fields for 'Groupe', 'Nom Project', 'Prochain test fonctionnel', 'Ligne', 'Systeme', 'Centrale ADR1024', 'Prochain test autonomie', 'Groupe 02-00.01-24/09/12', and 'Zone'. The main area displays a floor plan with a green square indicating a specific location. A dialog box titled 'Configuration Bloc Autonome' is open, showing fields for 'Ligne', 'Zone', 'Bloc', 'Type', 'Categorie', 'Commentaire', 'Date', 'Etat du Bloc', and 'Défaut Bloc'. A 'Mettre à jour' button is visible. To the right of the dialog box, there is a vertical 'Barre de commandes' with buttons for 'Circuit +', 'Circuit -', 'Imprimer (circuit)', 'Défaut +', 'Défaut +-', 'Imprimer (défauts)', 'Imprimer (tout)', and 'Retour'. On the left side, there are three labels with dotted lines pointing to the interface: 'Dénomination du système, du circuit ou de la zone', 'État de chaque luminaire ou bloc autonome', and 'Détail du défaut, possibilité de lancer un test manuel'.

Fonction timer (horloge)

Permet d'éteindre des luminaires sur source centrale ZB-S en période d'inoccupation des locaux (ex : coupure nocturne). Ceci afin de réduire la consommation énergétique de l'établissement et d'augmenter la durée de vie des sources lumineuses.

The screenshot shows the 'Timer' configuration window. At the top, there is a 'Timer' title and a warning: 'Attention! En mode CG Vision, la fonction timer interne n'est pas activée. Veuillez utiliser dans ce cas la fonction timer de CG Vision'. Below this, there is a 'Timer' section with a checked box. Underneath, there are two timer configurations: 'Timer 1' and 'Timer 2'. 'Timer 1' has 'Allumé' set to '07:10:00' and 'Éteint' set to '21:10:00'. 'Timer 2' has a grid of checkboxes for days of the week: 'Lu', 'Ma', 'Me', 'Je', 'Ve', 'Sa', 'Di'. The 'Me' checkbox is checked. At the bottom, there are three buttons: 'Démarrer rech. de DLS/TLS', 'Démarrer rech. des luns', and 'Démarrer Appareillage'. Below these are three more buttons: 'PC -> ZB-S', 'PC <- ZB-S', and 'Annuler'.

E-mail d'alerte

Permet d'alerter en temps réel l'équipe de maintenance sur l'état des installations d'éclairage de sécurité :

- Envoi d'un état (10 destinataires maximum) dès l'apparition d'un défaut et chaque semaine même si l'installation fonctionne correctement.
- Sélection des types d'alarmes retransmises pour la centrale ADR1024 : défaut d'impédance de ligne, 3 blocs successifs en défauts, nombre maximum de blocs en défauts atteint, défaut batterie de la centrale, disparition du secteur.
- Sélection des types d'alarmes retransmises pour la ZB-S : défaut source centrale, défaut de communication, défaut batteries, défaut d'isolement, défaut circuit, disparition du secteur...

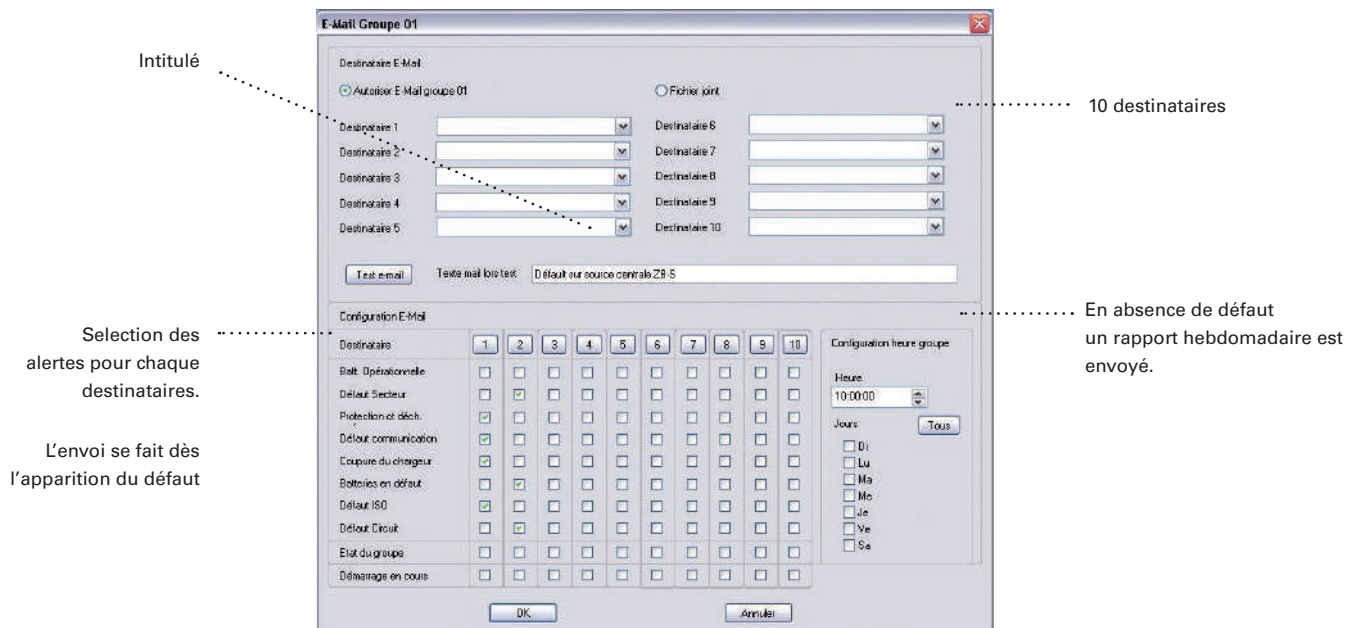
**Fonction édition de fiche d'intervention**

Permet d'établir un rapport de synthèse des défauts de l'installation d'éclairage de Sécurité.

Exemple 1**Groupe 1: ZB-S**

Information: Eclairage sécurité grande halle

Système 1: Source ZB-S 2C3 N

Information: Hall 5

Tension: 237.00 V

Capacité: 6 Ah

Nom du groupe: Parc des expositions

Courant : 0.10 A

Durée TA: 1h 00min

Statuts : défaut
Défaut compteur
Défaut luminaire
Défaut ISO-monitor Ext.

Défaut Luminaire :

SKU 1/6 CE 1: Hall expo (Surveillance CG)

Luminaire 5: Escalier

SKU 1/6 CE 3: Salon de conférence (Surveillance CG)

Luminaire 12: Salle N

Exemple 2**Groupe 2: ADR1024**

Information: Eclairage d'évacuation des tribunes

Système 1: Tribunes NORD

Information: éclairage évacuation des vomitoires

N° : 1

Statuts : défaut
Défaut batteries
Défaut luminaire Ligne 0

Défaut Bloc :

Ligne 0:

Zone 2:

Bloc 2: Hall VIP EST, BAES, PLANETE 400DISC

Zone 3:

Bloc 5: Tribunes OUEST, BAES, PLANETE 45ES

Descriptif technique

3

**Logiciel CG Vision**

Supervision graphique d'installations d'éclairage de sécurité sur source centrale série ZB-S et centrale de gestion ADR 1024 pour blocs autonomes adressables série Planète.

• Configuration requise :

- WIN 2000, WIN XP, WIN 2003 Server, WIN 7
- Processeur 2 GHz min - 2 Go RAM
- Carte graphique avec 128 Mo RAM min. dédiée à la mémoire graphique
- 10 Go d'espace de stockage libre sur le disque dur (hors espace dédié au stockage des plans)

- Un lecteur CD-ROM
- 1 port USB pour le dongle (Licence pour un poste)
- 1 port Ethernet
- 1 écran 17" min

Produit	Référence	Désignation
Logiciel CG Vision	40071361021	Logiciel avec une licence pour 1 PC

Interface Ethernet pour source centrale série ZB-S

- Interface CG-S/IP router, prévoir une interface par source centrale ZB-S.
- Installée dans la source centrale ZB-S
- Nécessite une connexion Ethernet (RJ45)
- Alimenté en 24Vcc depuis la source centrale
- Montage sur rail DIN



CG-S BUS / IP Router

Produit	Référence	Capacité	Port Ethernet
CG-S/IP Router plus	40071360391	1 ZB-S	1

Interface Ethernet pour centrale de gestion CGLine+

- Incluse de série dans chaque centrale de gestion pour blocs autonomes CGLine+
- Nécessite une connexion Ethernet (RJ45)



Centrale de gestion CGLine+

Services**• Mise en service logiciel CG Vision**

Cette prestation comprend :

- L'installation du logiciel CG Vision
- Le paramétrage des interfaces Ethernet (sources centrales et centrales de gestion)
- Les vérifications de communication sur le réseau Ethernet
- La formation du personnel d'exploitation

Prestations de mise en service source centrale et blocs autonomes à commander séparément

Produit	Référence
Mise en service centrale	SER8103

• Implantation blocs autonomes et luminaires

Cette prestation comprend l'implantation des luminaires et blocs autonomes sur les plans utilisés par CG Vision.

Produit	Référence
Implantation des blocs et luminaires	SER83012





- Vous cherchez une supervision d'installations de blocs autonomes et de sources centrales.
- Gestion multi postes (PC, tablette, smartphone) d'une installation ou d'un parc éclaté sur une ville ou une région.



Vous souhaitez superviser vos installations d'éclairage de sécurité depuis votre Gestion Technique Centralisée (GTC, GTB)



Web Serveur

- Support Ethernet
- Gestion d'installations mono ou multi-sites
- Compatible Blocs Autonomes et Sources Centrales
- Supervision multi postes (PC, tablette, smartphone)

Blocs Autonomes : Centrale de Gestion CGLine+

- WEB SERVEUR, visualisation de l'état des installations de Blocs Autonomes simultanément sur le même site ou des sites déportés
- WEB SERVEUR GRAPHIC, permet d'embarquer les plans de votre installation :
 - Visualisation de l'état des installations
 - Géolocalisation des blocs en défaut sur les plans

Sources Centrales ZB-S

- WEB SERVEUR, visualisation de l'état des installations de Sources Centrales sur le même site ou des sites déportés (voir page 158)

Gestion Technique Centralisée (GTC, GTB)

- Support Ethernet
- Gestion d'installations mono ou multi-sites
- Compatible Blocs Autonomes et Sources Centrales
- Passerelle type OPC SERVEUR
- Mise à disposition de l'intégrateur de la table d'échange OPC serveur :

- Adresse des appareils en défaut	- État de la source centrale ZB-S
- Référence d'appareil en défaut	- État de la centrale de gestion
- Commentaire de géolocalisation	- Défaut de communication
- Nature des défauts	

Pour toute configuration, nous consulter

3.4 Télécommandes

Les boîtiers de télécommande

3 Toute installation d'éclairage de sécurité en ERP est soumise au règlement de sécurité qui impose une mise au repos centralisée des BAES. Eaton propose une gamme de télécommandes en parfaite adéquation avec les exigences réglementaires (fonctions d'allumage et d'extinction), tout en proposant des fonctionnalités d'exploitation s'adaptant ainsi à l'activité de votre établissement.



TL CGLine+



TLU2



TL500

Référence	LUM10319	LUM10312	LUM10313
Application	<ul style="list-style-type: none"> - Système Adressable CGLine+ - Fonction locaux à sommeil - Fonction Visibilité+ - Mise au repos automatique - Mise au repos manuelle locale - Fonction anti-panique - Lancement manuel de tests 	<ul style="list-style-type: none"> - Système Adressable ADR - Système STD et SATI - Fonction Visibilité+ - Fonction locaux à sommeil - Mise au repos automatique - Mise au repos manuelle locale - Fonction anti-panique - Lancement manuel de tests 	<ul style="list-style-type: none"> - Système Adressable ADR - Système STD et SATI - Fonction locaux à sommeil - Mise au repos automatique - Mise au repos manuelle locale - Fonction anti-panique - Lancement manuel de tests
Fonction d'aide à l'exploitation	<ul style="list-style-type: none"> - Synchronisation des tests (RAZ) - Décalage des tests 24h - Gestion de la fonction Visibilité+ - Test lampe - Test batterie 	<ul style="list-style-type: none"> - Synchronisation des tests (RAZ) - Gestion de la fonction Visibilité+ - Test lampe - Test batterie 	<ul style="list-style-type: none"> - Synchronisation des tests (RAZ) - Décalage des tests 24h - Test lampe - Test batterie
Compatibilité des blocs	BAES Planète ADR / CGLine+	STD, TIM1, UNILED 2, ULTRALED 2 et Planète 2 SATI	STD, TIM1, UNILED, ULTRALED et Planète SATI
Fonctionnement	+ 5 °C à + 40 °C	+ 5 °C à + 40 °C	+ 5 °C à + 40 °C
Alimentation	230 V - 50 / 60 Hz	230 V - 50 / 60 Hz	230 V - 50 / 60 Hz
Raccordement (section)	2,5 mm ²	2,5 mm ²	2,5 mm ²
Tension de sortie (V)	30	Trame ± 9	Trame ± 9
Compatible avec fonction Visibilité +	✓	✓	
Nombre max. de BAES télécommandables	400	500	500
IP	20	20	20
Batterie	8,4 V x 0,11 Ah	8,4 V x 0,11 Ah	8,4 V x 0,15 Ah
Consommation (mA)	10	17	17
Montage et emplacement	Rail Omega (5 modules)	Rail Omega (5 modules)	Rail Omega (5 modules)
Dimensions H x L x P (mm)	90 x 88 x 60	90 x 88 x 60	90 x 88 x 60
Poids (kg)	0.5	0.55	0.55

Les applications

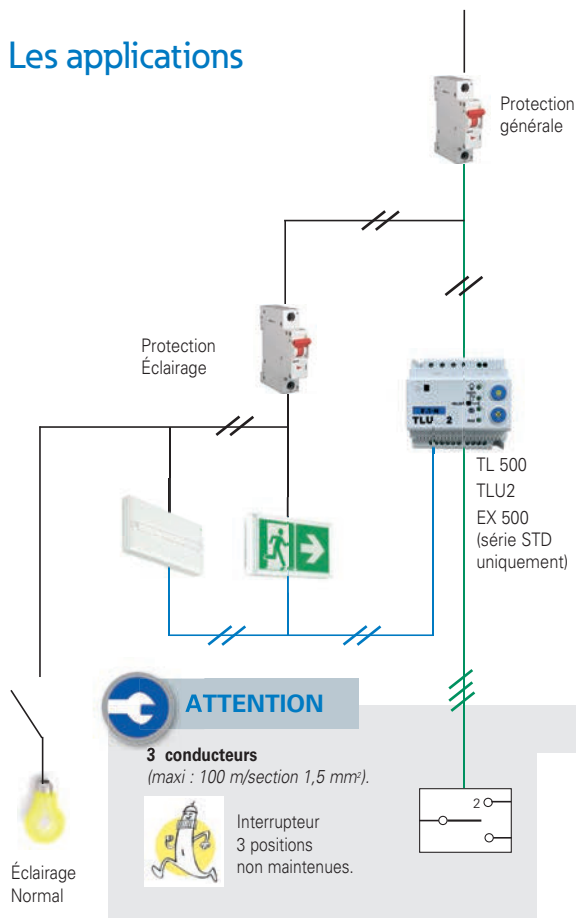

Dans certains établissements, un fonctionnement particulier de l'installation d'éclairage de sécurité est demandé

Les boîtiers de télécommandes LUMINOX permettent de répondre à ces exigences d'exploitation ou réglementaires.

Fonction de mise au repos

En cas de coupure volontaire du secteur, les BAES doivent être mis à l'état de repos (coupure du débit batterie) depuis un point central.

Le boîtier de télécommande dispose d'un bouton "extinction" pour la mise à l'état de repos des BAES et d'un bouton "allumage" pour la mise à l'état de fonctionnement (fonctionnement sur batterie).

Seuls des BAES initialement à l'état de fonctionnement peuvent passer à l'état de repos.

Fonction Télécommande avec interrupteur déporté

Les fonctions d'allumage et d'extinction du boîtier de télécommande TLU2 peuvent être déportées :

- En face avant d'une armoire d'éclairage
- Sur une GTC
- Etc...

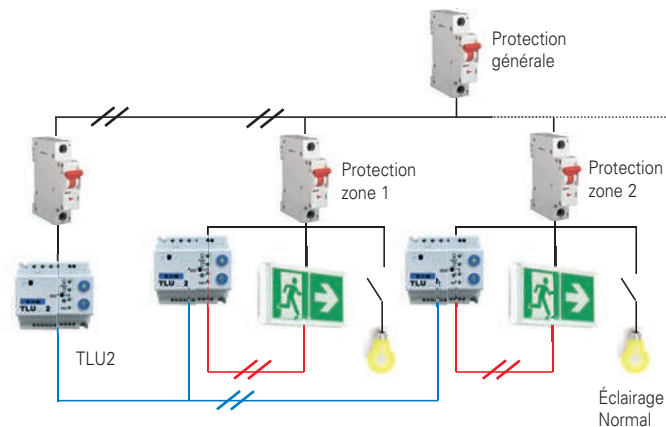

Fonction de mise au repos par zone

En plus des fonctions générales de télécommande, certaines installations nécessitent une mise au repos par zone des BAES.

Le principe de zonage consiste à envoyer l'ordre de mise au repos uniquement à une partie de l'installation de blocs autonomes sans perturber le reste de l'installation.

Cette fonction est réalisée par le boîtier de télécommande TLU2.

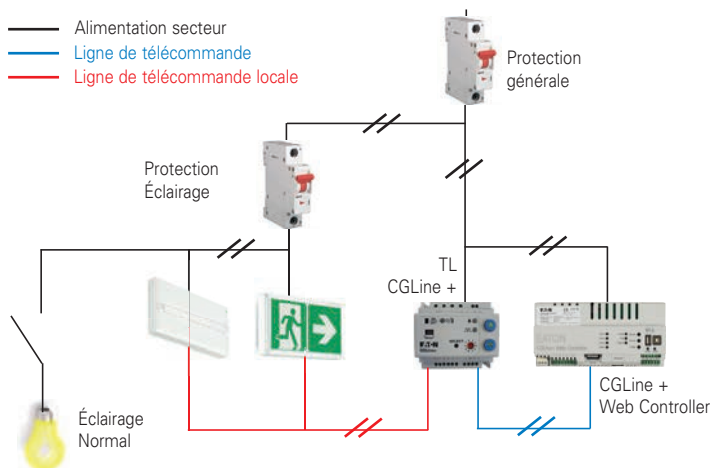

Fonction de mise au repos par zone avec Système Adressable

Le boîtier de télécommande TL CGLine+ est nécessaire pour envoyer aux blocs autonomes adressables les ordres réglementaires d'allumage et d'extinction sans interférer avec la centrale de gestion.

Le principe de câblage est identique à celui de la fonction "Mise au repos par zone".

3.4 Télécommandes

Les applications

3

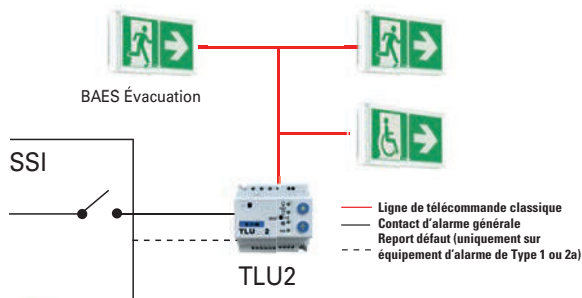

ATTENTION

La fonction Visibilité + est activée pour tous les blocs d'une même télécommande. Pour activer l'installation partiellement, une deuxième télécommande est nécessaire.

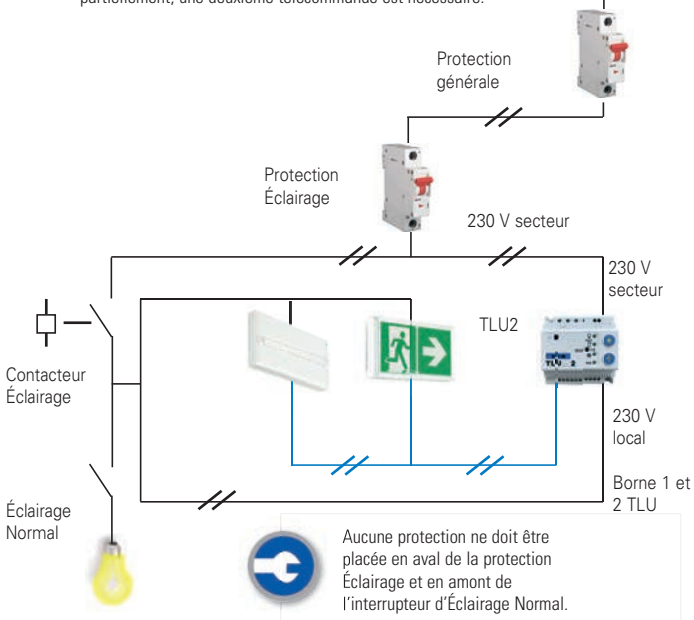

ATTENTION

TL 500 + CBO permettent de réaliser des tests de décharge

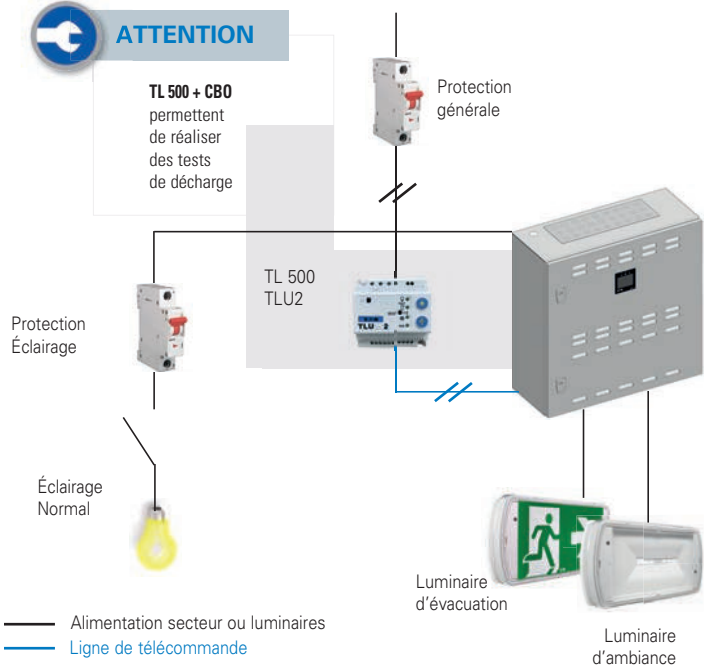

Fonction « Visibilité + »



La fonction Visibilité + de la TLU2 permet de renforcer la visibilité des chemins d'évacuation secteur présent.

Compatible avec les blocs ULTRALED 2, Planète 2 et CrystalWay.

Déclenchement de la fonction par simple contact sec. (Interfaçage du tableau incendie, bouton poussoir...)

Suite à un ordre d'évacuation, la fonction Visibilité + est déclenchée pour une durée de 30 minutes. Cependant, si durant ce laps de temps le secteur disparaissait, les blocs Visibilité + passeraient en mode secours de manière réglementaire.

Fonction mise au repos automatique

Cette fonction permet de réaliser une mise au repos automatique des BAES en cas de coupure du secteur par une horloge ou une GTC.

On utilise dans ce cas un boîtier TLU2 qui peut être commandé par un contact sec.

	230 V Secteur	230 V Local Borne 1 et 2 TLU	Mise au repos auto	B.A.E.S.
Disparition secteur EDF	Absent	Absent	Non	État de fonctionnement
Protection générale ouverte	Absent	Absent	Non	État de fonctionnement
Protection d'éclairage ouverte	Présent	Présent	Non	État de fonctionnement
Coupure du secteur sur les B.A.E.S. et l'éclairage	Présent	Absent	Oui	Passé à l'état de repos

Fonction de mise au repos d'une Source Centrale

Dans certains cas d'installation, il est requis la possibilité de télécommander à distance la mise au repos d'une installation d'éclairage de sécurité utilisant une source centrale d'énergie.

Cette fonction sera réalisée en reliant un boîtier de télécommande type TL 500 ou TLU2 à toute source de la série SelvGuard, ATSP ou CBO.

Fonction de décharge automatique d'une Source Centrale

Pour optimiser la durée de vie des batteries d'une source centrale d'énergie, il est recommandé de procéder régulièrement à une décharge de celles-ci.

Sur les sources centrales série CBO, cet entretien peut être automatisé toutes les 9 semaines à heure programmée en utilisant un boîtier de télécommande TL 500.

Les applications

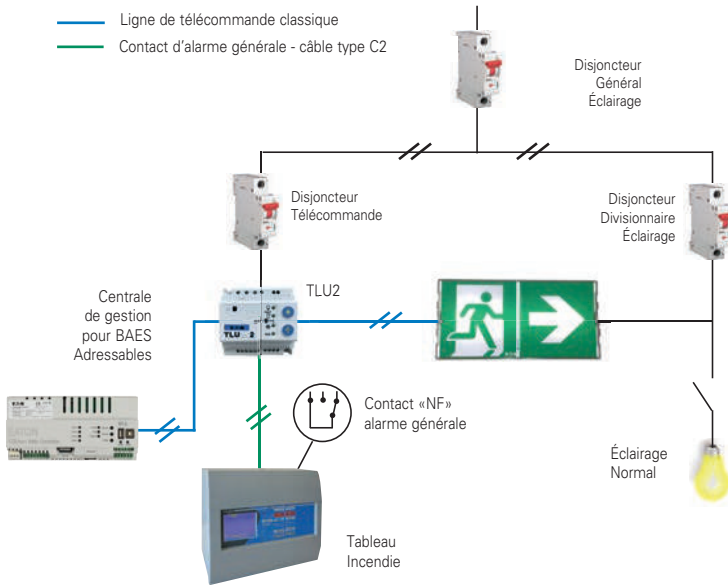

Fonction « locaux à sommeil »

En plus de l'éclairage de sécurité, dans les établissements avec locaux à sommeil (visés par le nouveau règlement de sécurité), l'utilisation de BAEH en complément des blocs d'évacuation est autorisée comme éclairage de remplacement.

En cas de coupure secteur, l'éclairage de sécurité (BAES) est mis à l'état de repos et l'éclairage de remplacement (BAEH) est déclenché ; l'exploitation des locaux peut se poursuivre.

En cas d'alarme incendie, l'éclairage de sécurité (BAES) passe alors à l'état de fonctionnement pour assurer l'évacuation.

	230 V Secteur	Ordre de réallumage automatique	Mise au repos auto	B.A.E.S.
Disparition source normale*	Absent	Non	Oui	Passé à l'état de repos
INCIDENT (EX : ALARME INCENDIE) PENDANT UNE ABSENCE SECTEUR				
Ouverture du contact d'alarme	Absent	Oui	Non	Repasse à l'état de fonctionnement

* Source normale : source constituée généralement par un raccordement au réseau électrique public haute tension, basse tension (article EL3 de l'arrêté du 19 novembre 2001).

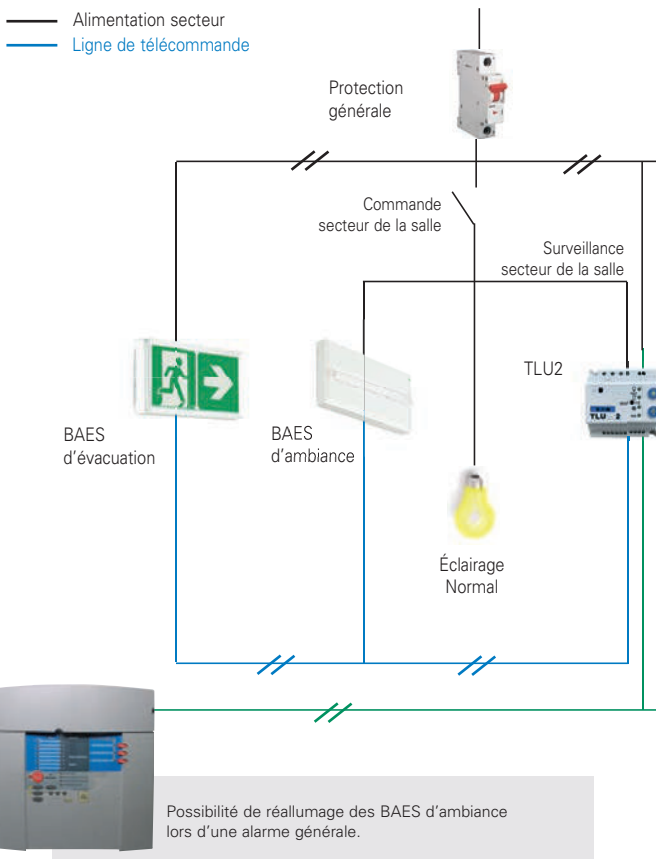

Fonction Panique

Pour le cas spécifique des salles de projection et de spectacle, il est possible de réaliser un éclairage dit « de panique » (évacuation permanente, Anti-Panique non permanent).

Avant la projection

- BAES d'évacuation à l'état de veille.
- BAES Anti-Panique à l'état de veille (allumés).

Pendant la projection

- BAES d'évacuation à l'état de veille.
- BAES Anti-Panique à l'état de repos (éteints).

Coupure secteur : Évacuation

- BAES d'évacuation à l'état de fonctionnement.
- BAES Anti-Panique à l'état de fonctionnement (allumés).

SSi SYSTEMES - 129 rue Méridienne BP 1098 - 76174 ROUEN CEDEX 1 - Tél. 02 35 03 04 50 - <http://www.ssi-systemes.fr>

3.5

Accessoires

Seule cette gamme d'accessoires vous garantit la conservation des performances des appareils LUMINOX (IP, IK, flux, ...).

Cadres d'encastement

3



Bloc à phares encastré + cadre encastrément LUM10524



CrystalWay + cadre LUM10561

Caractéristiques techniques

- Tôle épaisseur 1,5 mm
- Finition : Blanc / RAL 9003 (autre finition nous consulter)
- Modèles suspendus : Fixation par tige filetée M6 ou câble
- Deux positions d'encastrement (sur certains modèles)
- Possibilité d'associer un kit d'éclairage par la tranche (sur certains modèles)

Encombrement en mm

Boîtier	Référence	Encastrement	Fixation	Kit d'éclairage par la tranche associable	A	B	C	D	E	F	G
A-AA-B	LUM10411	Partiel ou Total	Vis	-	290	90	131	270	248	88	-
A-AA-B	LUM10428	Partiel ou Total	Vis / Suspendu	LUM10481	290	90	131	270	252	88	-
A2	LUM10413	Total	Étriers Suspendus	LUM10480	316	49,5	161,5	250,2	268,3	125,4	-
C	LUM10412	Partiel ou Total	Vis	-	390	120	160	369,5	335	110	-
E-F	LUM10816	Partiel	Vis / Suspendu	LUM10877 (Boîtier E)	321	40	208	301	265	150	227
ALPHA	LUM10514	Total	Étriers Suspendus	-	222	40	100	-	205	80	-
BETA GAMMA	LUM10524	Partiel	Suspendu	-	455	120	315	-	408	268	380
DELTA	Nous consulter	Total	-	-	455	115	315	-	410	270	380
EPSILON	LUM10534	Total	Étriers Suspendus	LUM10540	256	57	147	-	231	111	196
ULTRALED 2 / Planète 2	LUM10634	Total	Étriers Suspendus	-	256	23,5	148	-	245	130	-
EPSILON ÉTANCHE	LUM10544	Total	Étriers Suspendus	LUM10540	256	63	156	-	221	123	176
ZETA	LUM10538	Total	Étriers Suspendus	-	314,2	47	120	-	298	104	211
ZETA ÉTANCHE	LUM10548	Total	Étriers Suspendus	-	310,2	47	124	-	294	108	184
ETA	LUM10541	Total	Étriers Suspendus	-	218	65	-	-	200	-	-
CRYSTALWAY	LUM10561	Total	Étriers Suspendus	-	231	92	75	-	210	73	132
CRYSTALWAY	LUM10561RD	Total (reprise Planète DESIGN)	Étriers Suspendus	-	256	92	99,6	-	210	73	132
CRYSTALWAY	LUM10563	Total (enjolveur)	Étriers Suspendus	-	272	89	72	-	260	73	220
CRYSTALWAY	LUM10563S	Total (enjolveur plein)	Étriers Suspendus	-	272	89	72	-	260	73	220
CRYSTALWAY XL	LUM10562	Total	Étriers Suspendus	-	331	92	75	-	310	73	200
CRYSTALWAY XL	LUM10564	Total (enjolveur)	Étriers Suspendus	-	372	89	72	-	360	73	320
CRYSTALWAY XL	LUM10564S	Total (enjolveur plein)	Étriers Suspendus	-	372	89	72	-	360	73	320



Bloc ULTRALED 2 + cadre encastrément plafond LUM10634

Schéma encastrément



Schéma semi-encastrement



Planète 400 Disc + cadre LUM10541

Schéma encastrément

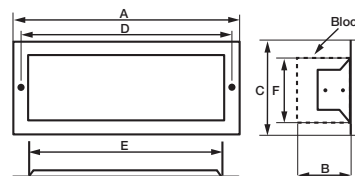
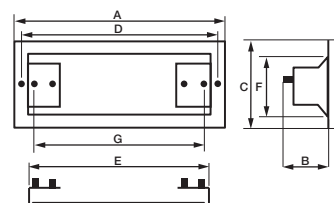
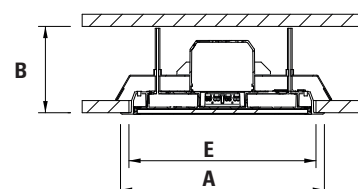

Boîtes d'encastrement pour cloison sèche ou rénovation

Schéma Boîte d'encastrement

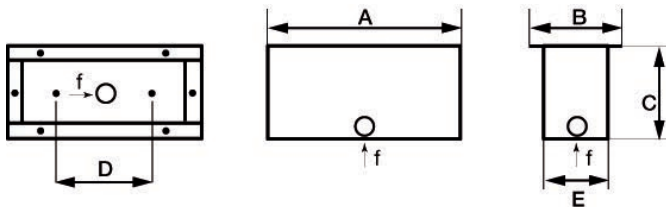

Caractéristiques techniques

- Tôle épaisseur 1,5 mm
- Permettent de faire une réservation, conviennent pour tout appareil monté sur son cadre d'encastrement

Encombrement en mm

Boîtier	Référence	A	B	C	D	E	F
CrystalWay	LUM10565	346	80	75	-	54	Ø24
CrystalWay XL	LUM10566	446	80	75	-	54	Ø24

Les accessoires pour signalétique



Boîtier A2 + Kit Éclairage LUM10480

Bloc ULTRALED +
cadre LUM10534
+ Kit Éclairage
LUM10540Bloc ULTRALED
+ Kit Éclairage
par la tranche
LUM10540

Kit Éclairage par la tranche

Caractéristiques techniques

- Permet d'apporter une solution de signalétique simple et esthétique.
- Possibilité de montage sur un appareil encastré
- Tenue au fil incandescent : 850 °C / 30 s

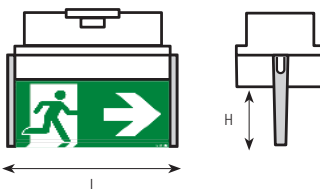

Boîtier	Référence	Montage Mural	Cadre d'encastrement associable	Dimensions LxH (en mm)
A-AA-B	LUM10481	OUI	LUM10428	250x125
E	LUM10877	NON (1)	LUM10816	265x125
C	LUM10482	OUI	LUM10429	342x125
EPSILON	LUM10540 (2)	NON	LUM10534	215x100
A2	LUM10480	NON	LUM10413	270,2x117,3

(1) Possibilité de montage mural non encastré, prévoir des pattes d'adaptation code LUM10879

(2) Livré avec un jeu d'étiquettes

(3) Diffuseur sérigraphié sur demande

3.5 Accessoires

Seule cette gamme d'accessoires vous garantit la conservation des performances des appareils LUMINOX (IP, IK, flux, ...).

Les protections et fixations

3

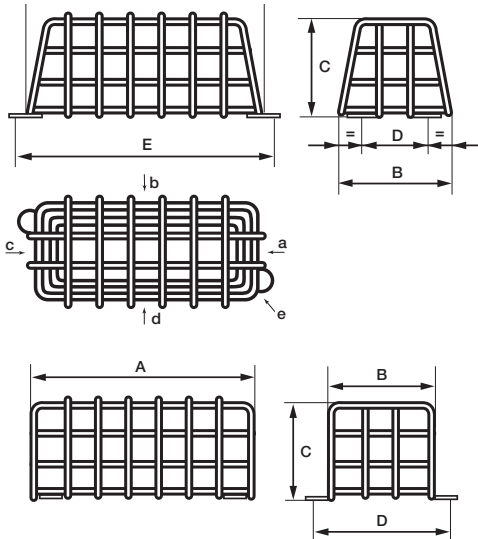

Grilles

- Permettent d'obtenir une résistance aux chocs IK 10
- Fil acier Ø 4mm - Finition blanc

Boîtier	Référence	Encombrement (en mm)			Fixation (en mm)			Arrivée des câbles
		A	B	C	D	E	F	
A-AA-AB-B-X-Y EPSILON	LUM10418	300	166	98	83 Ø6	316	-	b-d
C	LUM10415	395	168	138	40 Ø6	411	-	a-b-c
E-F ZETA	LUM10419	328	207	113	0 Ø6	343	-	a-b-c-d
N	LUM21401	298	148	115	40 Ø6	306	-	e
P-R	LUM21403	710	136	143	154 Ø6	-	600	a
Q-S	LUM21404	1340	136	143	154 Ø6	600	1200	a
BETA - GAMMA	LUM10527	572	362	280	380	-	300	a-b-c-d-e



Vis inviolable
LUM10490

Vis inviolables

- Permettent d'accroître la résistance des BAES ou LSC aux actes de vandalisme (conditionnement unitaire)

Boîtier	Vis		Embout		Tournevis	
	Référence	Désignation	Référence	Désignation	Référence	Désignation
A-AA-AB-B-C- E-L-M-X-Y- EPSILON	LUM10490	Vis Torx Ø3,5 x 10	LUM11021	Embout Torx Ø3,5	LUM11020	Tournevis Porte embout
D-F	LUM10851	Vis Spanner M4x10	LUM11023	Embout Spanner M4	LUM11020	Tournevis Porte embout



Kit de Suspension
BFX100



LUM10560
LUM105606M

Kit de Suspension

- Permet de solidariser rapidement à un élément fixe de construction (ex : dalle) tout appareil encastré en faux plafond. Ce kit, spécifique aux produits LUMINOX, est très rapide à mettre en œuvre, grâce à sa distribution exclusive qui ne nécessite qu'un seul câble de sécurité par appareil.
- Câble de sécurité terminé par une boucle
- Longueur 2 mètres

Boîtier	Référence	Désignation
Boîtier ETA	CAP008893	Kit de suspension BFX 100
CrystalWay	LUM10560	Kit de suspension CrystalWay 2m
CrystalWay	LUM105606M	Kit de suspension CrystalWay 6m

Kit de Fixation

- Permet de fixer les cadres d'encastrement aux faux plafonds.

Référence	Désignation
LUM10420	Kit contre plaque



Les étiquettes de signalisation



étiquette LUM10408

- Étiquettes autocollantes translucides - Pictogramme obligatoire en ERT et ERP
- Les BAES d'évacuation Planète et ULTRALED sont livrés avec étiquettes

3

Inscription sur pictogramme

pictogramme
flèche vers
le bas



pictogramme
flèche droite



pictogramme
flèche gauche



SORTIE



**SORTIE
SECOURS**



CHEVRON



**CHEVRON
(étroite 230X34)**



**SORTIE
SECOURS
(étroite 230X34)**



EXIT



Boîtier	FORMAT									
A-AA-AB-B										
C										
D										
E-F	230x70	LUM10401	LUM10403	LUM10404	LUM10407	LUM10406	LUM10405	LUM10409	LUM10408	-
N										
T										
E-F	240x130	LUM10876	LUM10873	LUM10874	-	-	-	-	-	-
ALPHA (1)	200x100	LUM10517	LUM10518	LUM10518	-	-	-	-	-	-

Référence	Désignation
LUM10880	Étiquettes Maintenance

(1) Étiquettes réversibles non collées

Étiquettes spécifiques au modèle CrystalWay - Consulter la page 117

Divers



Lampes pour LSC et Source Centrale

Boîtier	Référence	Désignation
A - AB	LUM00043	Tube fluorescent G5 4W
C - D - T - U	LUM00035	Tube fluorescent G5 8W
F	LUM00037	Tube fluorescent G23 11W
F	LUM00045	Tube fluorescent 2G7 11W
R - P	LUM0003100	Tube fluorescent G13 18W
S - Q	LUM0004600	Tube fluorescent G13 36W
ATS / ATSP 24V	LUM00054	Lampe incandescente navette 24V / 5W
ATS / ATSP 48V, 110V, 220V	LUM00055	Lampe incandescente navette 60V / 5W

Pièces de rechange CrystalWay

Produit	Référence
Kit diffuseur 24 LEDs pour CrystalWay	LUM10570
Kit diffuseur 38 LEDs pour CrystalWay XL	LUM10571
Kit 4 crochets pour diffuseurs CrystalWay et CrystalWay XL	LUM10572



3.5

Accessoires

Seule cette gamme d'accessoires vous garantit la conservation des performances des appareils LUMINOX (IP, IK, flux, ...).

3



Patère Eva existante

Ultraled 45 ou Ultraled 8

Pour le choix des lampes et batteries, se reporter au tableau des caractéristiques du produit concerné



Schéma Rehausse pour boîtier A-AA-AB-B



Schéma Rehausse pour boîtier E



Adaptateur

- Permet de remplacer un bloc EVA par un bloc ULTRALED sans démontage de la patère en place
- Se clipse sur la patère existante du bloc EVA
- Liste des blocs compatibles : LUM10683, LUM10685, LUM10687, LUM10688, LUM10676...

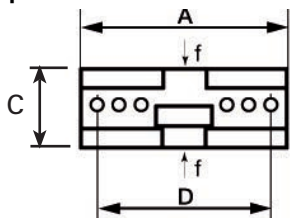
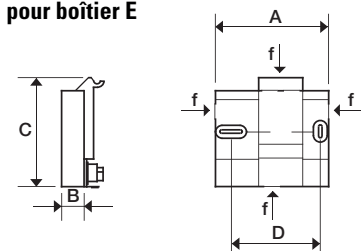
Référence	Désignation
LUM10536	Adaptateur pour Bloc EVA

Lampes pour BAES et BAEH

Lampes de veille

STD : A - B - AA - AB - F	LUM00063	Lampe incandescente E10 12V / 3W
H-I	LUM00058	Lampe incandescente E10 14V / 0,2A
STD : C - F	LUM00004	Lampe incandescente E10 18V / 3W
G	LUM00033	Lampe incandescente E10 24V / 3W

Lampes de secours

BAEH : A - B - E - F - Y	LUM00011	Lampe incandescente E10 3,6V / 0,25A
ADR : F - Y ; LP100	LUM00013	Lampe incandescente E10 3,6V/1A
STD : AA - AB ; LP50	LUM00024	Lampe incandescente E10 6V / 0,45A
H-I	LUM00003	Lampe incandescente H3 12V/55W
Bêta - Gamma	LUM10521	Phare avec lampe incandescente H3 12V/55W
Évacuation : E - F	LUM00118	Tube fluorescent G5 6W
C	LUM00117	Tube fluorescent G5 8W
Ambiance : E - F	LUM00044	Tube fluorescent 2G7 9W
G	LUM0003100	Tube fluorescent G13 18W
Gama (Led)	LUM10537 ou LUM10539	Phare à LED selon version (nous consulter)

Accumulateurs pour BAES et BAEH

Alpha : Planète 60 Design	LUM10516	Pack 4 x 1,2V / 0,6 Ah
CrystalWay	LUM10568	Pack Li-Ion 3,6V / 620 mAh
CrystalWay XL	LUM10569	Pack Li-Ion 3,6V / 1240 mAh
Epsilon : Ultraled	LUM11078	Pack 3x1,2V / 0,8Ah
Epsilon : Ultraled JOUR II (bi-fonction)	LUM11048	2 Packs 3 x 1.2V / 0.6Ah NiCd
Epsilon : Planète JOUR II (bi-fonction)	LUM11049	2 Packs 3 x 1.2V / 0.6-0.8Ah NiCd
X : LED 60	LUM11088	Pack 4 x 1.2V / 1.2Ah
X : Planète JOUR (bi-fonction)	LUM11047	Pack 2 x 4 x 2,1V / 0,6Ah
Planète 60	LUM11091	Pack 3 x 1,2V / 1,2 Ah
Z : Planète 400	LUM11095	Pack 8 x 1,2V / 1,5 Ah
X : LED 10	LUM11081	Pack 4 x 1,2V / 1,7 Ah
AA - AB	LUM11082	Pack 5 x 1,2V / 1,7 Ah
A2 : Uniled 2-45	LUM11071	Pack 3 x 1,2 / 0,8 Ah
A2 : Uniled 2-400	LUM11072	Pack 3 x 1,2 / 1,7 Ah
Zeta : Ultraled 400 - Y	LUM11085	Pack 5 x 1,2V / 1,7 Ah
Ambiance : E - F	LUM11042	Pack 4 x 1,2V / 4 Ah
Évacuation : B - E - F ; BAEH : F	LUM11043	Pack 3 x 1,2V / 4 Ah
G	LUM11083	Pack 10 x 1,2V / 4 Ah
ADR : Y	LUM11086	Pack 3 x 1,2V / 4 Ah
H	LUM11079	Pack 4 x 6V / 8 Ah
I	LUM11080	Pack 4 x 6V / 8 Ah
Bêta : Ultr. & Plan. 2000 (Version A et B)	LUM11046	Pack 32 x 1,2V / 1,5 Ah
Bêta : Ultr. & Plan. 2000 (Version C et D)	LUM11050	Pack 16 x 1,2V / 1,6 Ah

Rehausse

encombrement (en mm)

Boîtier	Référence	Désignation	A	B	C	D
A - AA - AB - B*	LUM10427	Réhausse pour boîtiers compacts	235	21	73	199
E*	LUM10815	Réhausse pour boîtiers E*	130	20	130	105

















* pour l'association d'une grille, nous consulter.

Faites évoluer vos installations en blocs LUMINOX

- Abandonnez vos anciens blocs à incandescence et passez à la LEDs
- Remplacement simplifié pour une transition en toute tranquillité (réutilisation de patères existantes, reprise entraxe de fixation, reprise de l’empreinte peinture...)
- Réduisez l’entretien : plus de relampage
- Réduisez votre facture énergétique

Appareils existants

Blocs de remplacement

 <p>Bloc Planète 60 Design</p>	 <ul style="list-style-type: none"> • Esthétique transparente et légère pour intégration parfaite • Homogénéité d'éclairage • Consommation réduite   <p>Bloc CrystalWay 45</p>
 <p>Bloc ULTRALED 45 ou Planète 45 EVA, TIM 60 ID, TIM 60 IDL, TIM 15 ID, TIM 15 IDL, ADR 60 ID, ADR 60 IDL</p>	 <ul style="list-style-type: none"> • Système DUAL : deux types de pose (mural ou plafond) • Patère de fixation « nid d'abeille » transparente pour une reprise aisée des perçages existants    <p>Bloc ULTRALED 2-45 ou Planète 2-45 Sources lumineuses : 100% LEDs</p>
 <p>Bloc ULTRALED 45 ES ou Planète 45 ES</p>	 <ul style="list-style-type: none"> • Innovation IP66 : Double membrane • Patère de fixation « nid d'abeille » transparente pour une reprise aisée des perçages existants    <p>Bloc ULTRALED 2-45 ES ou Planète 2-45 ES Sources lumineuses : 100% LEDs</p>
 <p>Blocs à incandescence STD 65 C, UNILED 45, UNILED 45+, TIM 65 C, PUL 60 C, ASIC 603, L8570, L8560</p>	 <p>Bloc UNILED 2-45 Entraxe de fixation identique, reprise de l'empreinte peinture et borniers automatiques Sources lumineuses : 100% LED</p> 



CrystalWay



Pictogrammes spécifiques CrystalWay et CrystalWay XL

- Pictogrammes en polycarbonate non adhésifs à insérer dans le diffuseur pour une finition optimale.
- Testé à température élevée
- Résistant aux UV
- Qualité supérieure pour une longue durée de vie



- Tous les pictogrammes d'évacuation sont conformes à la norme EN 60598-2-22
- Solution professionnelle réalisée par un expert de l'éclairage sécurité
- Pictogrammes simple face

Pictogramme	Version normale	Version XL	Pictogramme	Version normale	Version XL
	LUM10577	LUM10591		LUM10951	LUM10977
	LUM10573	LUM10587		LUM10952	LUM10978
	LUM10574	LUM10588		LUM10958	LUM10988
	LUM10575	LUM10589		LUM10959	LUM10989
	LUM10595	LUM10972		LUM10960	LUM10990
	LUM10596	LUM10973		LUM10961	LUM10991
	LUM10597	LUM10974		LUM10962	LUM10992
	LUM10598	LUM10975		LUM10963	LUM10993
	LUM10585	LUM10593		LUM10964	LUM10994
	LUM10586	LUM10594		LUM10965	LUM10995
	LUM10584	LUM10592		LUM10966	LUM10996
	LUM10581	LUM10981		LUM10967	LUM10997
	LUM10582	LUM10982		LUM10968	LUM10998
	LUM10583	LUM10983		LUM10969	LUM10999
	LUM10950	LUM10976		LUM10971	LUM11125





Blocs CrystalWay version couleur

- Période de garantie identique au produit de base
- Qualité supérieure pour une longue durée de vie
- Aucune modification des dispositifs de sécurité (tests diélectriques, fil incandescent, plage de température, puissance d'éclairage...)
- Solution professionnelle réalisée par un expert de l'éclairage sécurité
- Prêt à l'emploi
- Finition optimale

Désignation	 Noir mat (Black mat) RAL9005	 Gris foncé (Dark grey) RAL7015	 Argent brillant (Silver gloss) RAL9007
CrystalWay 45 ADR CGLine+	LUM17102B	LUM17102DG	LUM17102S
CrystalWay 45 XL ADR CGLine+	LUM17104B	LUM17104DG	LUM17104S
CrystalWay 8 ADR CGLine+	LUM17106B	LUM17106DG	LUM17106S



Accessoires de couleur pour les Blocs CrystalWay























Désignation	 Noir mat (Black mat) RAL9005	 Gris foncé (Dark grey) RAL7015	 Argent brillant (Silver gloss) RAL9007
Boîtier d'encastrement CrystalWay	LUM10561B	LUM10561DG	LUM10561S
Boîtier d'encastrement CrystalWay XL	LUM10562B	LUM10562DG	LUM10562S
Cadre d'encastrement avec enjoliveur CrystalWay	LUM10563B	LUM10563DG	LUM10563-S
Cadre d'encastrement enjoliveur compatible kit de suspension	LUM10563SB	LUM10563SDG	LUM10563SS
Cadre d'encastrement avec enjoliveur CrystalWay XL	LUM10564B	LUM10564DG	LUM10564-S
Cadre d'encastrement enjoliveur XL compatible kit de suspension	LUM10564SB	LUM10564SDG	LUM10564SS

ULTRALED 2, Planète 2



Pictogramme spécifique pour Ultraled 2 et Planète 2 (compatible version SPOT)

- Pictogrammes en polycarbonate non adhésifs
- Testé à température élevée
- Résistant aux UV
- Qualité supérieure pour une longue durée de vie
- Tous les pictogrammes d'évacuation sont conformes à la norme EN 60598-2-22
- Solution professionnelle réalisée par un expert de l'éclairage sécurité

Pictogramme	Description	Référence	Pictogramme	Description	Référence
	Simple face	FT2ED-PICTO-UR		Simple face	FT2ED-PICTO-EWD
	Simple face	FT2ED-PICTO-DR		Simple face	FT2ED-PICTO-RWL
	Simple face	FT2ED-PICTO-DL		Simple face	FT2ED-PICTO-RWR
	Simple face	FT2ED-PICTO-UL		Simple face	FT2ED-PICTO-RWD
	Simple face	FT2ED-PICTO-DMD		Simple face	FT2ED-PICTO-MP
	Simple face	FT2ED-PICTO-DML		Simple face	FT2ED-PICTO-CR
	Simple face	FT2ED-PICTO-DMR		Simple face	FT2ED-PICTO-FEX
	Simple face	FT2ED-PICTO-DMD1		Simple face	FT2ED-PICTO-FHO
	Simple face	FT2ED-PICTO-DML1		Simple face	FT2ED-PICTO-H
	Simple face	FT2ED-PICTO-DMR1		Simple face	FT2ED-PICTO-INFO
	Simple face	FT2ED-PICTO-EWL		Simple face	FT2ED-PICTO-WC
	Simple face	FT2ED-PICTO-EWR			



Pictogrammes spécifiques pour Ultraled 2 ES et Planète 2 ES

Pictogramme	Référence	Pictogramme	Référence
	FT2EWEC-PICTO-VL		FT2EWEC-PICTO-EWL
	FT2EWEC-PICTO-VR		FT2EWEC-PICTO-EWR
	FT2EWEC-PICTO-VD		FT2EWEC-PICTO-EWD
	FT2EWEC-PICTO-UR		FT2EWEC-PICTO-RWL
	FT2EWEC-PICTO-DR		FT2EWEC-PICTO-RWR
	FT2EWEC-PICTO-DL		FT2EWEC-PICTO-RWD
	FT2EWEC-PICTO-UL		FT2EWEC-PICTO-MP
	FT2EWEC-PICTO-DMD		FT2EWEC-PICTO-CR
	FT2EWEC-PICTO-DML		FT2EWEC-PICTO-H
	FT2EWEC-PICTO-DMR		FT2EWEC-PICTO-FEX
	FT2EWEC-PICTO-DML1		FT2EWEC-PICTO-FHO
	FT2EWEC-PICTO-DMR1		FT2EWEC-PICTO-INFO
	FT2EWEC-PICTO-DMD1		FT2EWEC-PICTO-WC

Collerettes spécifiques pour ULTRALED 2-200/400 SPOT et Planète 2-200/400 SPOT



Référence	Description	Noir RAL9005	Gris anthracite RAL7015	Gris argenté RAL9007
RT2R-ST	Collerette carrée - Blanc	RT2R-STB	RT2R-STG	RT2R-STS
RT2R-RT	Collerette ronde - Blanc	RT2R-RTB	RT2R-RTG	RT2R-RTS

ULTRALED, Planète



Pictogrammes spécifiques pour Ultraled 45 et Planète 45

Pictogramme	Description	Référence
	Modulaire Double face	LUM11002
	Modulaire Double face	LUM11003
	Modulaire Double face	LUM10979
	Simple face	LUM11005
	Simple face	LUM11006
	Simple face	LUM11007

Pictogrammes spécifiques Ultraled 45, Planète 45, Ultraled et Planète Jour II pour kit éclairage

Pictogramme	Description	Référence
	Simple face	LUM11008
	Simple face	LUM11009
	Simple face	LUM11126
	Simple face	LUM11128
	Simple face	LUM11129
	Simple face	LUM11132
	Simple face	LUM11134
	Simple face	LUM11135
	Simple face	LUM11136
	Simple face	LUM11141
	Simple face	LUM11142

Pictogrammes spécifiques pour Ultraled et Planète Jour II

Pictogramme	Description	Référence
	Modulaire Double face	LUM11143

Pictogramme	Description	Référence
	Modulaire Double face	LUM11144

Versions couleur des blocs Ultraled et Planète

- Période de garantie identique à la version originale
- Qualité supérieure pour une longue durée de vie
- Aucune modification des dispositifs de sécurité (tests diélectriques, fil incandescent, plage de température, puissance d'éclairage,...)

- Solution professionnelle d'un expert de l'éclairage sécurité
- Prêt à l'emploi
- Finition optimale



Désignation	Noir mat (black mat) RAL9005	Gris foncé (dark grey) RAL7015	Argent brillant (Silver gloss) RAL9007
Ultraled 45	LUM16025B	LUM16025DG	LUM16025S
Ultraled 2000	LUM16030B	LUM16030DG	LUM16030S
Ultraled 45 DBR	LUM16035B	LUM16035DG	LUM16035S
Ultraled 400	LUM16043B	LUM16043DG	LUM16043S
Ultraled 8	LUM16051B	LUM16051DG	LUM16051S
Planète 2000 ADR CGLLine+	LUM17110B	LUM17110DG	LUM17110S
Planète 45 ADR CGLLine+	LUM17114B	LUM17114DG	LUM17114S
Planète 400 ADR CGLLine+	LUM17143B	LUM17143DG	LUM17143S
Planète 400 DISC ADR CGLLine+	LUM17144B	LUM17144DG	LUM17144S

Versions couleur des blocs Ultraled et Planète Jour II

Planète Jour II ADR CGLLine+	LUM17101B	LUM17101DG	LUM17101S
Ultraled Jour II	LUM16101B	LUM16101DG	LUM16101S

Accessoires couleur pour les blocs Ultraled et Planète

Boîtier d'encastrement Ultraled Planète 45	LUM10534B	LUM10534DG	LUM10534S
Boîtier d'encastrement Ultraled Planète 400	LUM10538B	LUM10538DG	LUM10538S
Boîtier d'encastrement Planète 400 Disc	LUM10541B	LUM10541DG	LUM10541S

3.7

Côtes d'encombrement des boîtiers

3 Boîtier AA

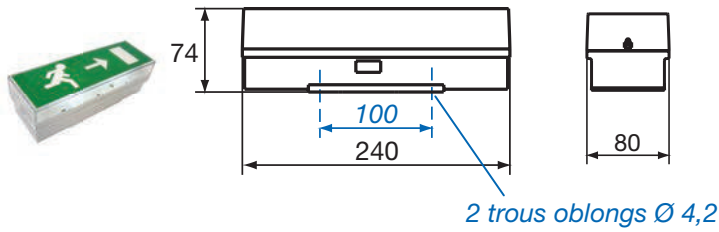

Boîtier A

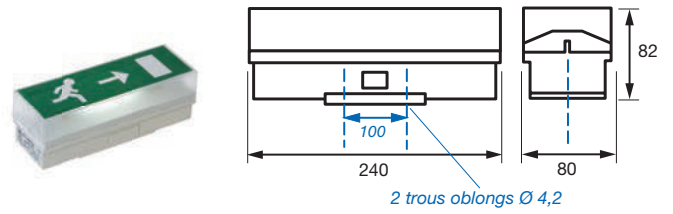

Boîtier AB

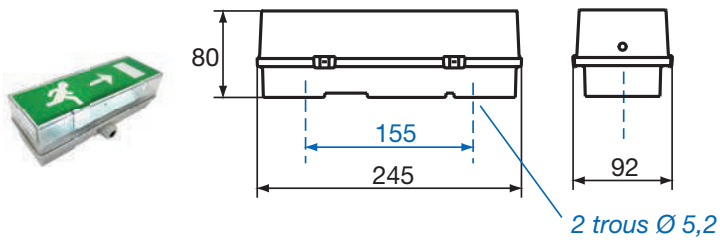

Boîtier P

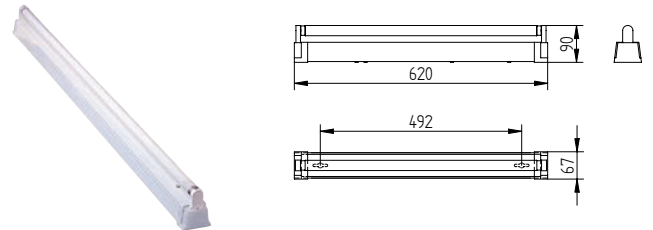

Boîtier C

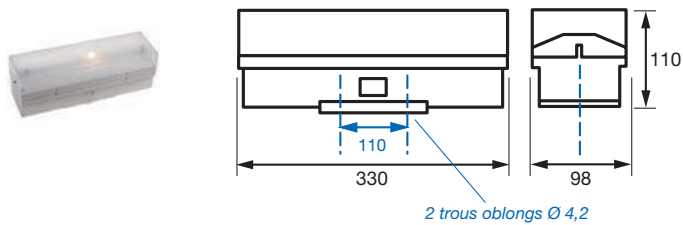

Boîtier R

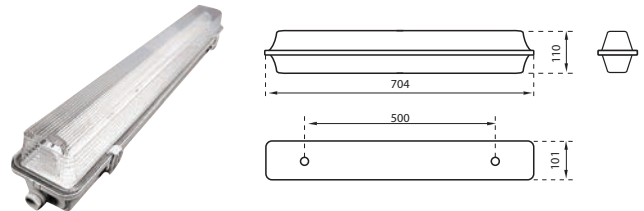

Boîtier E

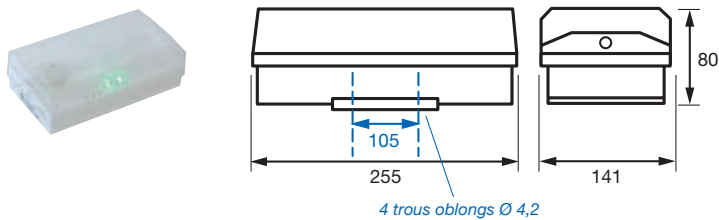

Boîtier F

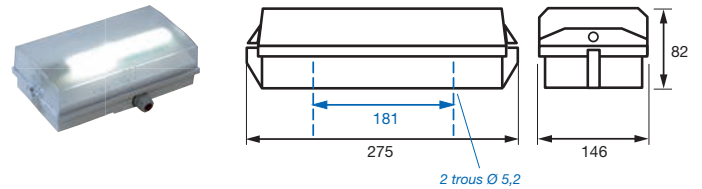

Boîtier Tubulaire

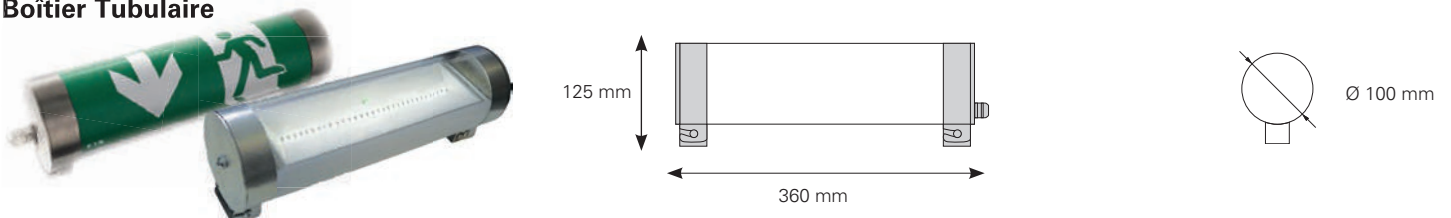

Boîtier S

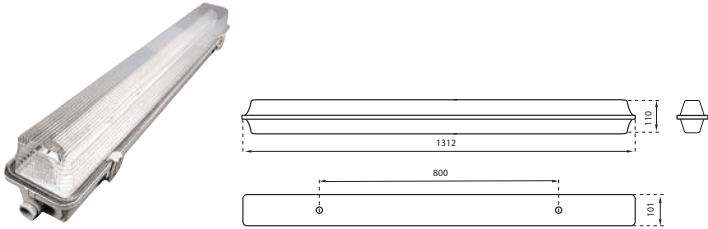

Boîtier J

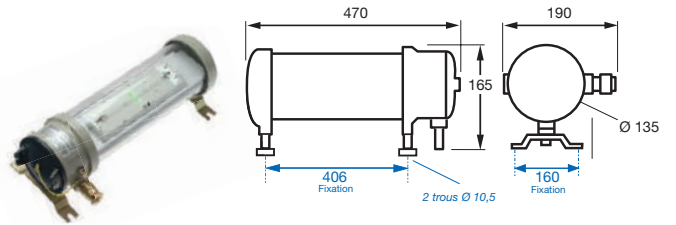

Boîtier bxp

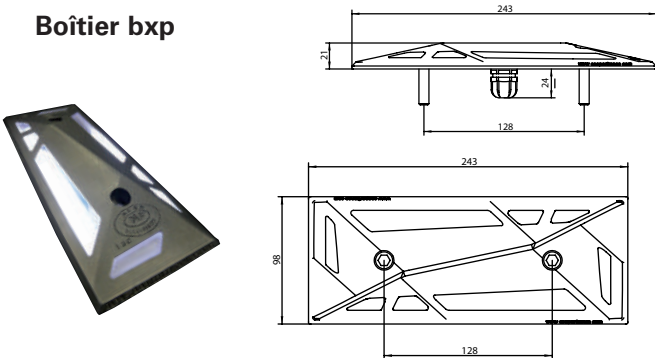

Boîtier Q

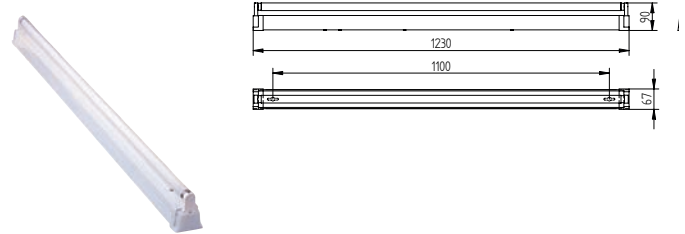

Boîtier Gamma

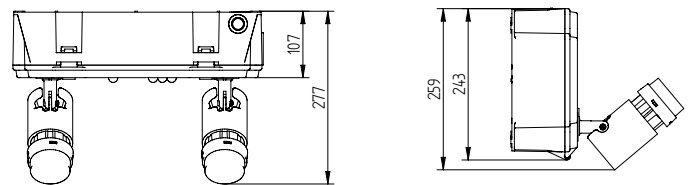
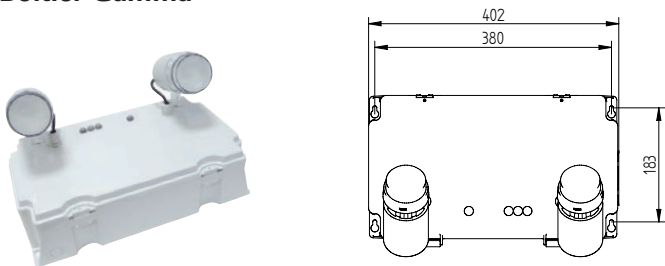

Boîtier Epsilon

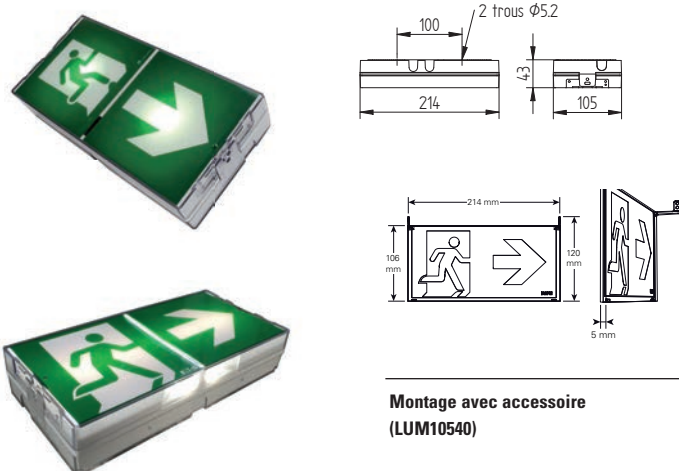

Boîtier Epsilon étanche

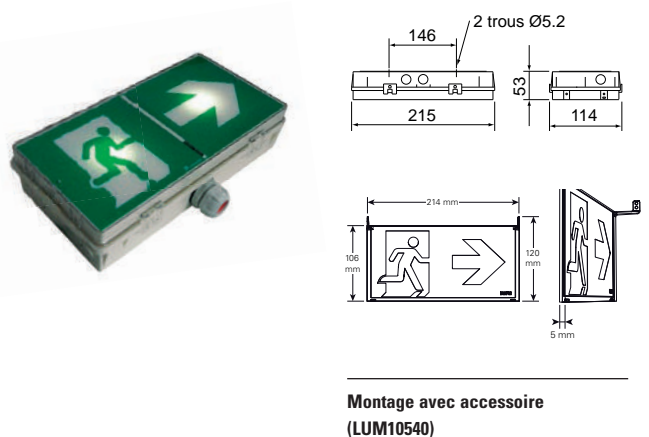

3.7

Côtes d'encombrement des boîtiers

Boîtier CrystalWay

Version XL

Configuration Murale

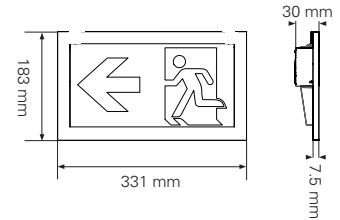
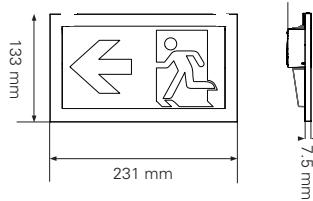

Configuration Plafond

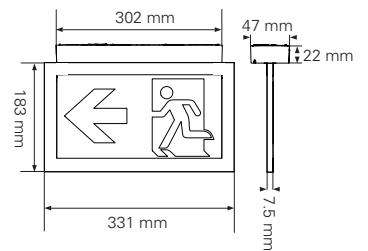
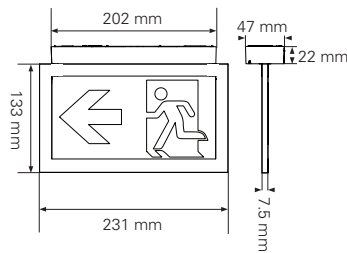

Boîtier ULTRALED 2 / Planète 2

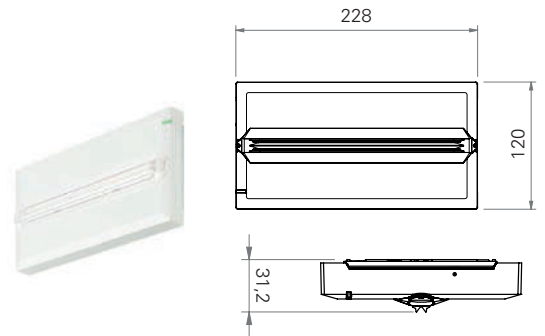
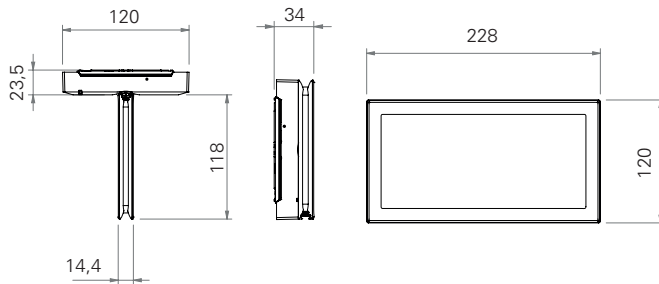

Boîtier ULTRALED 2 ES / Planète 2 ES

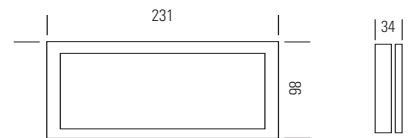
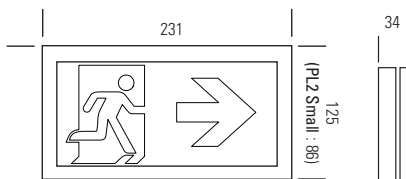

Boîtier Zeta / Version Étanche

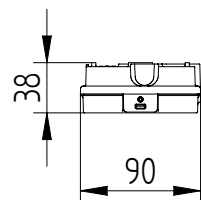
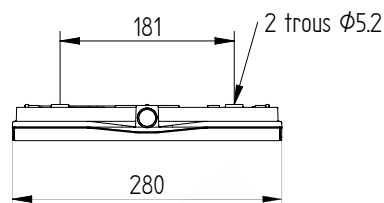

Crompack & Tufflite

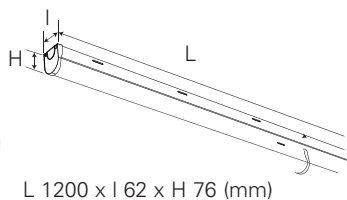

L 1200 x l 62 x H 76 (mm)

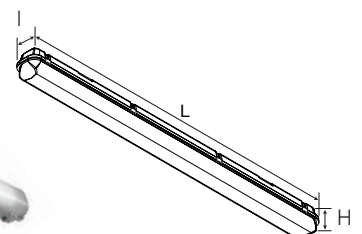

L 1277 x l 101 x H 101 (mm)

Boîtier Beam

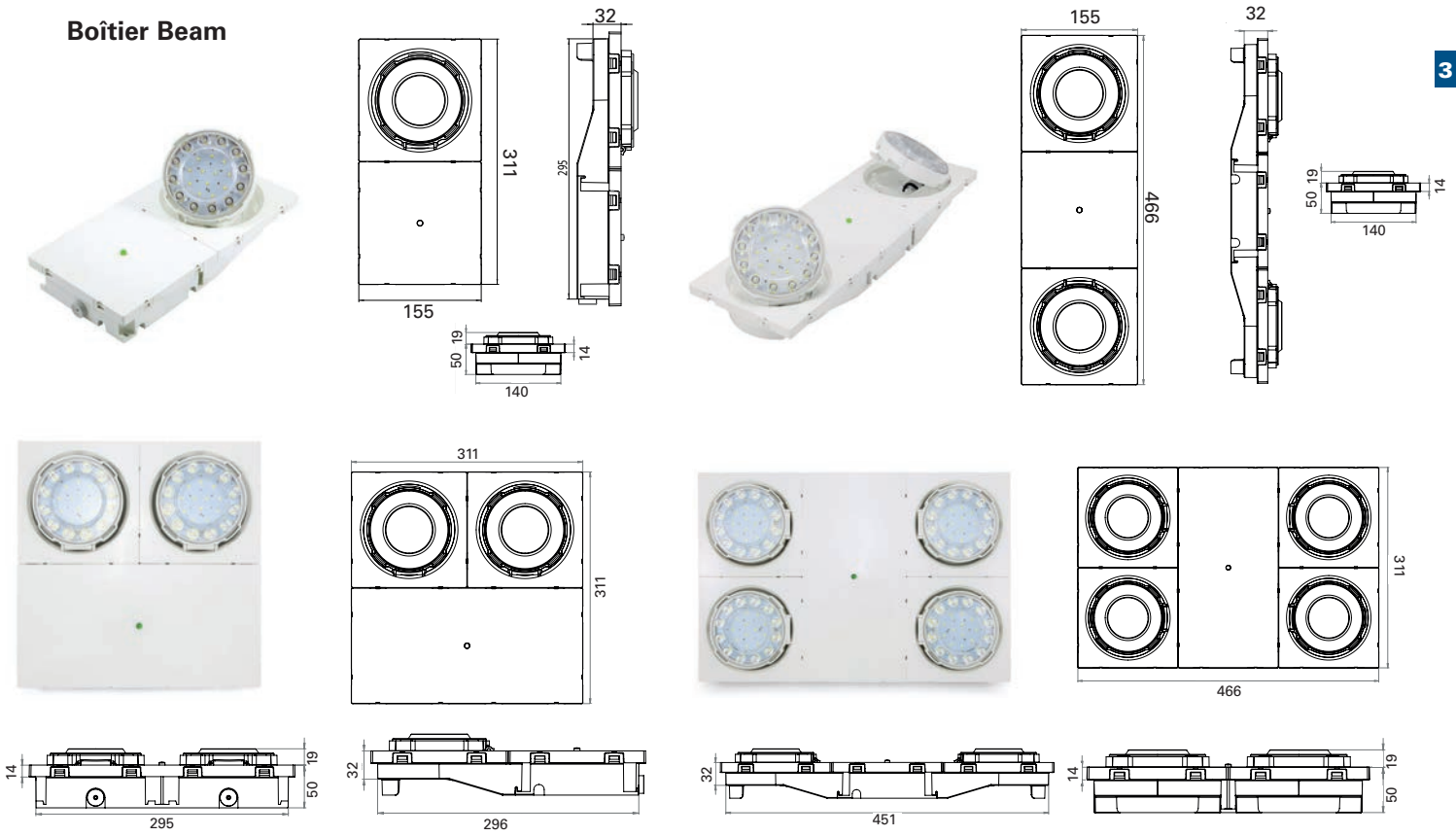

Boîtier ETA

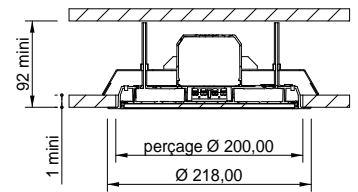
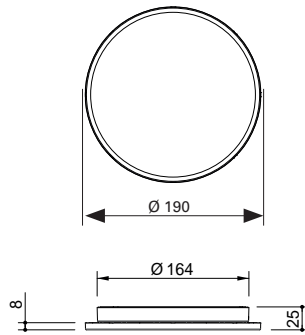

Cadre d'encastrement

Boîtier A2

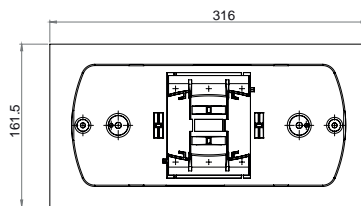
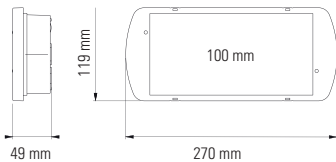

Cadre d'encastrement

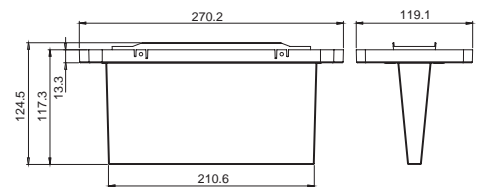

Kit signalétique plafond

Eaton : des équipements complets de Sécurité



Eaton propose une gamme complète d'équipements pour la détection, l'alarme et la mise en sécurité incendie afin de protéger tous types de bâtiments, du tertiaire à l'habitation, en passant par les sites industriels.



Des centrales aux périphériques, nos produits innovants sont conçus, développés par nos équipes R&D internes et fabriqués sur nos différents sites de production.



Cette gamme s'étoffe d'une gamme ATEX, d'une ligne d'interphonie de sécurité et d'alarmes techniques filaires et radio ainsi qu'une gamme de coffrets techniques.



Guide de choix	230	4.3 Maintenance des SSI.....	298
4.1 Systèmes de Sécurité Incendie	230	4.3.1 Maintenance des TSM	
4.1.1 Équipement d'Alarme de Type 4		ECS - TSM évolution : les cartes	300
Tableaux et Coffrets d'Alarme.....	232	Guide de choix maintenance et services.....	302
Tableaux et Coffrets d'Alarme de Type 4 Radio.....	234	Obsolescence de la gamme TSM	304
4.1.2 Équipement d'Alarme de Type 3		Obsolescence de la gamme CMSI	306
Blocs Autonomes d'Alarme Sonore & Lumineux.....	236	4.3.2 Maintenance des détecteurs	
4.1.3 Équipement d'Alarme de Type 2b		Compatibilité Centrales / Détecteurs	316
Blocs Autonomes d'Alarme Sonore & Lumineux.....	240	4.3.3 Maintenances des centrales	
4.1.4 Équipement d'Alarme de Type 2a - CMSI Type B		Guide de choix de maintenance et services.....	318
Tableau d'Alarme ECB.....	244	4.4 PPMS - Alerte Attentat	322
CMSI Adressable de Type B MT	246	Gamme Alerte Attentat Radio - PPMS	322
4.1.5 Équipement d'Alarme de Type 1 - CMSI Type A		4.5 Interphonie de Sécurité.....	324
Système Conventionnel		4.5.1 Interphonie de Sécurité Conventionnelle	
ECS 2 à 8 boucles.....	250	Centrales d'interphonie	326
Système Adressable		Interphones de sécurité	327
ECS - Sensea.EC.....	252	4.5.2 Interphonie de Sécurité Adressable	
Gamme Sensea :	254	Centrales d'interphonie	328
CMSI - Sensea.CM	264	Interphones de sécurité	329
ECS+CMSI - Sensea.EC.CM.....	270	4.6 Habitation.....	330
4.2 Périphériques & Coffrets de Sécurité	272	4.6.1 Parties communes	
4.2.1 Périphériques		Système bus TD3000.....	332
Déclencheurs Manuels et Coffrets Déclencheurs	274	4.6.2 Parties privatives	
Diffuseurs Sonores.....	276	Détecteurs Autonomes Avertisseurs de Fumée.....	336
Diffuseurs Visuels d'Alarme Feu.....	278	Détecteurs de chaleur et Co	337
Panneaux Lumineux.....	279	4.7 Alarmes Techniques.....	338
Diffuseurs Visuels et Sonores.....	279	4.7.1 Liaison radio professionnelle	340
Détecteurs Gamme 3000.....	280	4.7.2 Système filaire 5 à 30 directions	
Détecteurs Multi Ponctuels par Aspiration.....	282	Système d'Alarmes Techniques SAT	342
Détecteurs Linéaires de Fumée.....	283	4.7.3 Système Bus 16 à 256 Directions	
Détecteurs de Flammes.....	284	Consignateur d'Alarmes Techniques.....	344
Gamme ATEX.....	286	4.7.4 Transmetteurs Téléphoniques RTC, GSM et SMS	
Boîtiers de Synthèse et Tableaux de Renvoi.....	288	Transmetteurs Téléphoniques.....	346
Ventouses	290	4.7.5 Tableaux et Boîtiers de Renvoi	
Alimentations	292	Transmetteurs Téléphoniques.....	347
Détecteurs Autonomes Déclencheurs	294	4.8 Annexes.....	348
Coffrets Autonomes Déclencheurs.....	295	Câblage des Tableaux ECA et ECB	348
Dispositif Adaptateur de Commande	295	Câblage du CMSI des tableaux ECA 3000 et ECB 3000	349
4.2.2 Coffrets de Sécurité		Câblage des Équipements d'Alarme	350
Coffrets équipés pour chaufferie	296	Équipement d'Alarme de Type 2b.....	350
Autres coffrets	297	Équipement d'Alarme de Type 3.....	351
		Équipement d'Alarme de Type 4.....	352
		Câblage des Matériels Déportés	353

SSI E, D

EA 4

SSI E, D, C

EA 3

EA 2b

pas de centrale

SSI B

EA 2a



Coffret d'Alarme Type 4 à piles p.232



Type 4 Radio p.234



Tableaux type 4 Planète avec ou sans DM, avec ou sans flash p.232



BAAS Pr p.240



ECB 200 p.244



ECB 3008 p.244



ECB 4008 p.244



ADR CMSI B 2MT p.246



ADR CMSI B 8ETMT p.246

DÉTECTION

RADIO



DM Radio p.234

CONVENTIONNEL



Déclencheurs Manuels p.274



Déclencheurs Manuels avec voyant p.274

ADRESSABLE



Déclencheurs Manuels Adressables p.274



TLU p.210

ÉVACUATION



Diffuseur Sonore Radio p.234



Diffuseur Sonore p.276



BAAL Ma / BAAS Ma Planète / étanche (IP65) : Son, Flash, Message Enregistré p.236



BAAL Sa / BAAS Sa Planète / étanche (IP65) : Son, Flash, Message Enregistré p.242



Diffuseur Lumineux Radio p.234



Diffuseur Lumineux p.278



Diffuseurs Sonores p.276



Diffuseurs Lumineux p.278



Diffuseurs Sonores et Lumineux p.279

HABITATION

PARTIES COMMUNES

DÉSENFUMAGE :
• TD 3000
• DAD



voir page 334

PARTIES PRIVATIVES

DÉTECTION :
• DAAF
• DAAC
• DAACO



voir page 337

MISE EN SÉCURITÉ

Manque Tension

4 lignes de commande MT

128 lignes de commande MT

2 lignes de commande MT

Émission Tension

4 lignes de commande MT

OU

128 lignes de commande ET

OU

8 lignes de commande ETMT

Contrôle de Position

Contrôle de Position US

OU

Contrôle de Position US

INTERPHONIE DE SÉCURITÉ

CONVENTIONNELLE



voir page 326

ADRESSABLE



voir page 328

ALIMENTATION OBLIGATOIRE



Alimentation CSN / PS / PSB p.293



AES 24, 26, 48 ou 56 V p.292

SSI A

EA 1 ECS 2 à 8 zones



ECA 200
p.250

ECA 3008
p.250

ECA 4008
p.250

EA 1 ECS 256 zones



ADR
SENSEA.EC 2MT
p.252

ADR
SENSEA.EC 8ETMT
p.252

ADR
SENSEA.EC
p.252

ADR
SENSEA.EC.CM
p.270

CONVENTIONNEL



Déclencheurs Manuels
p.274

Détecteurs Automatiques
p.280

Indicateurs d'Action
p.281

ADRESSABLE



Déclencheurs Manuels
p.274

Détecteurs Automatiques
p.280

Indicateurs d'Action
p.281



Diffuseurs Sonores
p.276



Diffuseurs Lumineux
p.278



Diffuseurs Sonores et Lumineux
p.279

2 lignes de commande MT

4 lignes de commande MT

OU

4 lignes de commande ET

2 lignes de commande MT

8 lignes de commande MT
8 lignes de commande ET

Contrôle de Position US



SENSEA.CM adressable
p.264

4 à 144 lignes de commande ET/MT

Contrôle de Position US



Alimentation CSN / PS / PSB
p.293



AES 24, 26, 48 ou 56 V
p.292

4.1.1 Systèmes de Sécurité Incendie

Équipement d'Alarme de Type 4



Documentation téléchargeable

Cliquez-ici pour accéder à la fiche produit, notice, certification, brochure >

Tableaux et coffrets d'alarme de Type 4

Adaptés pour les Etablissements Recevant du Public (ERP) ou les établissements industriels nécessitant un Equipement d'Alarme de Type 4.

Gamme Planète :

- Produits discrets et esthétiques, Gamme Planète éco conçue, avec ou sans flash
- Fonctions inédites d'aide à l'installation et à l'exploitation

GARANTIE 4 ANS



NUG31218

Dimensions : 240 x 160 x 47 mm

Tableaux Type 4 Planète - 1 ou 2 boucles

Tableau alimenté sous 230Vac et secouru par des batteries en cas de coupure secteur. Existe en une ou deux boucles de détection, avec ou sans flash.

- Diffuseurs Sonore et Lumineux (selon modèle) intégrés au tableau
- 1 ligne de Diffuseur Sonore et/ou Lumineux
- Secouru : 24h de veille et 5 min d'alarme
- Différentes solutions de surveillance de ligne
- Contact sec configurable : dérangement (uniquement NUG31220 et NUG31221)
- Contact auxiliaire d'alarme

Référence	Produit	Désignation
NUG31218	Planète T4 1B	Type 4 Planète 1 boucle
NUG31219	Planète T4 1B FLASH	Type 4 Planète 1 boucle - Flash DL
NUG31220	Planète T4 2B	Type 4 Planète 2 boucles
NUG31221	Planète T4 2B FLASH	Type 4 Planète 2 boucles - Flash DL

GARANTIE 4 ANS



NUG31217

Dimensions : 240 x 160 x 47 mm

Tableau Type 4 Planète - 1 boucle avec DM

Identique aux tableaux Type 4 ci-dessus avec en plus un Déclencheur Manuel intégré en face avant. Existe uniquement avec une ligne de Déclencheurs Manuels (sans flash).

- Caractéristiques identiques au tableau Type 4 (sans flash) 1 boucle ci-dessus
- Intègre en plus un Déclencheur Manuel en face avant

Référence	Produit	Désignation
NUG31217	Planète T4 1B DM	Type 4 Planète 1 Boucle avec DM

Kit Type 4 Planète avec flash

Ensemble permettant de réaliser un Équipement d'Alarme de Type 4 nécessitant 2 sources de diffusion sonore (1 Diffuseur Sonore intégré + 1 Diffuseur Sonore externe + 1 Diffuseur Lumineux) et 2 Déclencheurs Manuels.

Le kit comprend :

- 1 tableau Type 4 Planète 1 boucle réf : NUG31218
- 2 Déclencheurs Manuels réf : NUG30316
- 1 Diffuseur Sonore réf : NUG30450
- 1 Diffuseur Lumineux réf : NUG30492

Référence	Produit	Désignation
NUG31998	Kit Type 4 avec flash	Kit Type 4 - 1 boucle avec flash

Kit Type 4 Planète sans flash

Référence	Produit	Désignation
NUG30998	Kit Type 4	Kit Type 4 - 1 boucle

Coffret d'alarme à piles de Type 4

Coffret d'alarme à piles avec déclencheur à membrane déformable et Diffuseur Sonore intégré (NF S 32-001).

- Alimentation : 2 x 9 V alcaline 6 F 22 (non fournies)
- Diffuseur Sonore intégré : NF S 32-001
- Durée de l'alarme : 5 min minimum

Référence	Désignation
NUG31210	Coffret d'alarme à piles de type 4

Coffret livré sans piles

DL = Diffuseur Lumineux



NUG31210

Dimensions : 220 x 130 x 65 mm

Schéma de principe

Exemple d'utilisation d'un EA 4

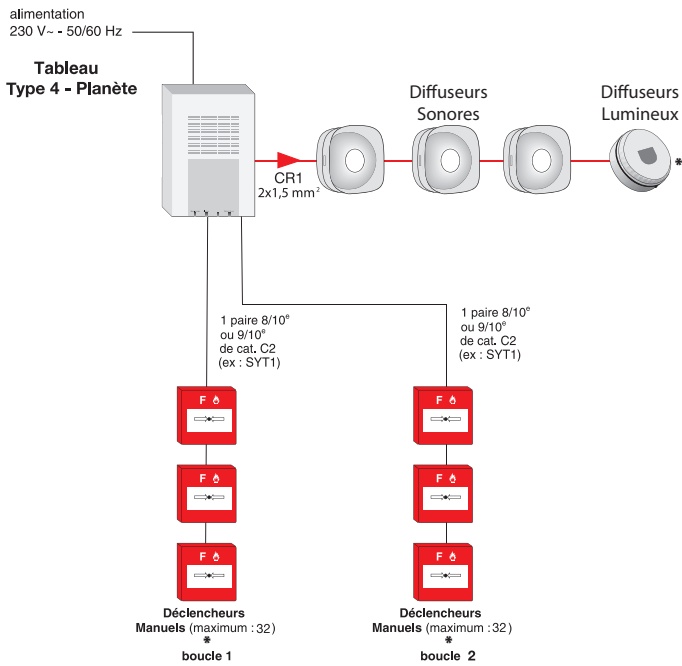

* Résistance de fin de ligne de 3,9 KΩ sur le dernier périphérique. Voir page 352

Périphériques associés



Voir p.274



Voir p.276



Voir p.278



Voir p.292

Référence	Désignation
NUG30316	Déclencheur Manuel sailli à membrane déformable
NUG30325	Déclencheur Manuel sailli à membrane déformable avec voyant
NUG30081	Sachet de 1 clapet de protection

Référence	Produit	Désignation
NUG30450	DSB 3000	Sirène Classe B - 10 V à 60 V - 10 mA max
NUG30451	DSME 3000	Diffuseur Sonore à Message Enregistré

Autres Diffuseurs Sonores : voir page 280

Référence	Produit	Désignation
NUG30492	Solista LX Mural	Diffuseur Lumineux LED rouge
NUG30493	Solista LX Plafond	Diffuseur Lumineux LED rouge
NUG30496	DSB3000 - LX S	Diffuseur Sonore et Lumineux (LED rouge)

* Penser à ajouter le presse étoupe nylon M20 avec joint d'étanchéité 20 mm et écrou M20 sous les références CAP452002 + CAP222049 + CAP262073

Référence	Désignation
NUG30064	Grille de protection pour alarme type 4, 3 et 2b (sauf BAAS(L) Pr et Sa)

Référence	Désignation
NUG34143	PSB - 60W - 24V - 2,1Ah

Matériel de maintenance et services associés : voir page 318



L'article GN8 du règlement de sécurité contre les risques d'incendie stipule :

«... Installer un Équipement d'Alarme perceptible tenant compte de la spécificité des locaux et des différentes situations de handicap des personnes amenées à les fréquenter isolément ...»
Nos Équipements d'Alarme de Type 4 et nos BAAS Sa & Ma existent en versions avec flash intégré, ou flash seul (BAAL). Le puissant éclair lumineux produit lors d'une alarme incendie permet l'évacuation des malentendants.

DL

	NUG31217	NUG31218	NUG31219	NUG31220	NUG31221
	Planète T4 1B DM	Planète T4 1B	Planète T4 1B FLASH	Planète T4 2B	Planète T4 2B FLASH
Caractéristiques Générales	Indice de protection et dimensions L x l x h		IP 20 IK07 / 240 x 160 x 47mm		
	Autonomie		24h en veille 5min en alarme		
	Tension d'alimentation / Classe		230V +/- 10% - B.T 50/60Hz Classe II		
Caractéristiques Electriques	Batteries (fourmies)		EcoSafe -600mA h - 6V - 10ans		
	Courant maximal sur secteur		~30mA		
	Puissance en état de veille sur secteur		0,5W		
	Puissance maximale en alarme sur secteur		<4W		
	Signal d'évacuation du Diffuseur Sonore intégré		bi-ton 440Hz/550Hz (> 90dB (1m))		
	Type de surveillance de ligne sirènes externes		Paramétrable : surveillée ou non surveillée		
	Courant maximal sortie Diffuseur Sonore avec alimentation interne		400mA - 24 Vcc		
Évacuation					
	N/A	N/A	N/A	2A -24Vcc	2A -24Vcc
	Courant maximal sortie Diffuseur Sonore avec alimentation externe				
	Nombre de diffuseur avec alimentation interne		32 sirènes NUG30450		
	Longueur maximale de la ligne de Sirènes		500m (câble CR1 2x1,5 mm ² conseillé)		
	Contact général auxiliaire		NO ou NF configurable - 3A/48Vcc		
	1	1	1	2	2
Zones de détection manuelle	Type de surveillance de ligne Déclencheurs Manuels		3 modes de surveillance paramétrables : surveillance totale, surveillance partielle, sans		
	Nombre de DM par ligne		32		
	Longueur maximale et type de câble de la ligne de DM		1000 mètres / 1 paire 9/10 ^{ème} ou 8/10 ^{ème} C2		
Fonction flash					
	NON	NON	OUI/Blanc	NON	OUI/Blanc
	NON	NON	25Cd (face) 20Cd (sous 30°)	NON	25Cd (face) 20Cd (sous 30°)
Autre					
	NON	NON	NON	1A/48V - 3A/30V	
	Normes de référence		NF S 61-936, NF S 32-001		

4.1.1 Systèmes de Sécurité Incendie

Équipement d'Alarme de Type 4



Documentation téléchargeable

Cliquez-ici pour accéder à la fiche produit, notice, certification, brochure >

Tableau et coffrets d'alarme de Type 4 Radio

Adaptés pour les Etablissements Recevant du Public (ERP) ou les établissements industriels nécessitant un Equipement d'Alarme de Type 4. Idéal pour les établissements où le tirage de câble est impossible.

Gamme Radio :

- Radio performante pour identification et localisation du point en alarme
- Écran en face avant pour afficher tout les états des périphériques et de la centrale
- Facile à installer et à utiliser
- Report individuel du niveau de tension basse batterie de chaque périphériques

Tableau Type 4 Radio

Tableau alimenté sous 230Vac et secouru par des batteries en cas de coupure secteur. Possède un écran deux lignes de caractères qui permet de localiser le Déclencheur Manuel en alarme

- Secouru : 12h de veille et 5 min d'alarme
- Contact sec d'alarme configurable (NO/NF)
- 20 périphériques adressés par Type 4 Radio (la somme des DS + DL + DM ≤ 20)



NUG31211

Dimensions : 240 x 160 x 47 mm

Référence	Produit	Désignation
NUG31211	Type 4 Radio	Tableau Type 4 Radio

Déclencheur Manuel Radio

- Livrés avec une clé de réarmement
- Équipés d'une membrane déformable ou d'une vitre pré-cassée
- Peuvent être équipés d'un clapet de protection transparent

- Dimension : 87 x 87 x 56 mm
- Autonomie 1 an en utilisation normale et incluant 5 évacuations
- 1 Pile CR2 3V incluse
- Utilise 1 adresse du système



NUG30317

Dimensions : 87 x 87 x 56 mm

Référence	Produit	Désignation
NUG30317	DM Radio	Déclencheur Manuel Radio
NUG30081	Sachet de 1 clapet de protection	

Diffuseur Sonore Radio

Utilisé en Établissement Recevant du Public (ERP) où le tirage de câbles s'avère compliqué. Ce diffuseur sonore radio permet de diffuser un son d'évacuation incendie. Celui-ci est conforme aux dispositions de la norme NF S 61-936.

- Autonomie 1 an en utilisation normale et incluant 5 évacuations
- 4 Piles alcaline AA incluses
- 85 dB à 1m
- Utilise 1 adresse du système



NUG30449

Dimensions : 127 x 127 x 40 mm

Référence	Désignation
NUG30449	Diffuseur Sonore Radio

Diffuseur Lumineux Radio

Utilisé en Établissement Recevant du Public (ERP) où le tirage de câbles s'avère compliqué. Ce diffuseur lumineux radio permet de délivrer un signal d'évacuation destiné aux locaux bruyants où pouvant recevoir des personnes avec une déficience auditive.

- Autonomie 1 an en utilisation normale et incluant 5 évacuations
- 4 Piles alcaline AA incluses
- Couleur du flash blanc ou rouge configurable par l'utilisateur
- Utilise 1 adresse du système



NUG30499

Dimensions : 127 x 127 x 40 mm

Référence	Désignation
NUG30499	Diffuseur Lumineux Radio

Kit Type 4 Radio

Ensemble permettant de réaliser un Équipement d'Alarme de Type 4 communiquant par radio et nécessitant 2 sources de diffusion sonore (1 Diffuseur Sonore intégré + 1 Diffuseur Lumineux Radio externe + 1 Diffuseur Sonore Radio externe) et 2 Déclencheurs Manuels Radio.

Le kit comprend :

- 1 tableau Type 4 Radio réf : NUG31211
- 2 Déclencheurs Manuels Radio réf : NUG30317
- 1 Diffuseur Sonore Radio réf : NUG30449
- 1 Diffuseur Lumineux Radio réf : NUG30499



NUG30997

Référence	Désignation
NUG30997	Kit - Type 4 Radio

Schéma de principe

Exemple d'utilisation d'un EA 4

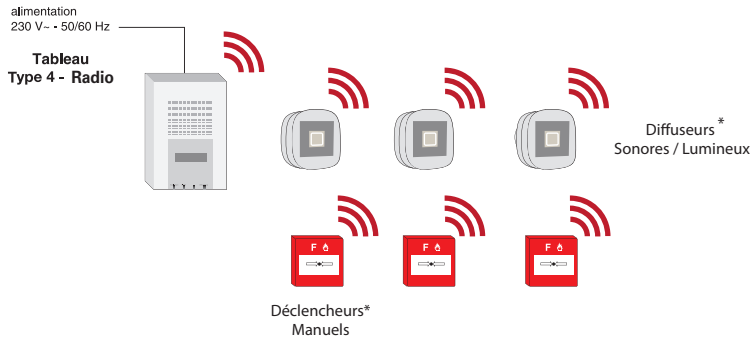

* La somme des périphériques (déclencheurs manuels + diffuseurs sonores + diffuseurs lumineux) ne doit pas dépasser 20

Périphériques associés



Voir
p.234



Voir
p.234



Voir
p.234

Référence Désignation

NUG30317 Déclencheur Manuel Radio

Référence Désignation

NUG30449 Diffuseur Sonore Radio

Référence Désignation

NUG30499 Diffuseur Lumineux Radio

Matériel de maintenance et services associés : voir page 318

		NUG31211 Planète T4 Radio	NUG30317 DM Radio	NUG30449 Diffuseur Sonore Radio	NUG30499 Diffuseur Lumineux Radio
Caractéristiques Générales	Indice de protection et dimensions L x l x h	240 x 160 x 47 mm / IP / IK			
	Autonomie	?	?	?	?
Caractéristiques Électriques	Tension d'alimentation / Classe	230V +/- 10% B.T 50/60Hz Classe ?			
	Batteries (fournies)	EcoSafe 600mAh 6V 10 ans	3V Lithium CR2	4x piles AA 1,5V alcaline	4x piles AA 1,5V alcaline
	Courant maximal sur secteur	?	NA	NA	NA
	Puissance en état de veille sur secteur	?	NA	NA	NA
Évacuation	Puissance maximale en alarme sur secteur	?	NA	NA	NA
	Signal d'évacuation du Diffuseur Sonore intégré	Bi-ton 440Hz/550Hz (? dB à 1m)	NA	Bi-ton 440Hz/550Hz (? dB à 1m)	NA
Zones de détection manuelle	Contact feu	NO ou NF configurable	NA	NA	NA
	Nombre de zones	1	1	1	1
Fonction flash	Fonction flash / Couleur	NA	NA	NA	Oui
	Intensité	NA	NA	NA	?
Caractéristiques radio	Surveillance perte radio	Perte radio des DM/DS/DL	NA	NA	NA
	Portée radio maximale	?	?	?	?
	Nombre de périphériques max associés	20	NA	NA	NA
Autres	Normes de référence	?	?	?	?

4.1.2 Systèmes de Sécurité Incendie

Équipement d'Alarme de Type 3



Documentation téléchargeable

Cliquez-ici pour accéder à la fiche produit, notice, certification, brochure >



Blocs Autonomes d'Alarme Sonore (BAAS) - EA Type 3 Blocs Autonomes d'Alarme Lumineux (BAAL) - EA Type 3

Indiqués dans les établissements Recevant du Public (ERP) ou les établissements industriels nécessitant un Équipement d'Alarme de Type 3.

Gamme Planète :

- Compatibilité avec ancienne génération (STI)
- Produits discrets et esthétiques
- Gamme éco conçue
- Avec ou sans flash (Diffuseurs Lumineux)
- Fonctions inédites d'aide à l'installation et à l'exploitation
- Surveillance de ligne
- Contacts secs : alarme et dérangement

GARANTIE 4 ANS



NUG31191

Dimensions : 240 x 160 x 47 mm

BAAS Ma Planète - Son ou Son + Flash (compatibilité avec ancienne génération STI)

- Installation simplifiée :
 - Communication bus
 - Possibilité de raccorder indifféremment les Déclencheurs Manuels sur tous BAAS(L) Ma de l'installation
- Sécurité accrue :
 - Surveillance de toutes les liaisons
 - Contrôle permanent du courant de charge batterie

- Conçus et certifiés selon la norme NF C 48-150 (2014)
- Produits eco conçus
- Son conforme à la norme NF S 32-001 :
 - Classe B (90 dB)
- Liaisons surveillées
- Fonction essai : tests simplifiés
- Existe avec un flash intégré réf : NUG31191
- Compatible avec ancienne génération (STI)

Référence	Produit	Désignation
NUG31190	Planète BAAS Ma	BAAS Ma Planète - Classe B
NUG31191	Planète BAASL Ma	BAAS Ma Planète - Flash - Classe B

DL

GARANTIE 4 ANS



NUG31194

Dimensions : 240 x 160 x 47 mm

BAAL Ma Planète - Flash Seul (compatibilité avec ancienne génération STI)

À la différence des BAAS, les Blocs Autonomes d'Alarme Lumineux (BAAL) permettent uniquement la diffusion d'un signal lumineux. Caractéristiques identiques au Planète BAAS Ma FLASH (NUG31191) ci-dessus sans le son.

- Flash intégré
- Possibilité de sélectionner un flash Blanc ou Rouge
- Répond aux exigences de l'article GN-8 du règlement de sécurité incendie des ERP.

Référence	Produit	Désignation
NUG31194	Planète BAAL Ma	BAAL Ma Planète - B/R

DL

GARANTIE 4 ANS



NUG31193

Dimensions : 240 x 160 x 47 mm

BAAS Ma ME Planète - Message Enregistré (compatibilité avec ancienne génération STI)

Identique aux BAAS Ma ci-dessus avec en plus la possibilité de diffuser des messages pré enregistrés : 4 scénarii de diffusion de messages programmables. Pour une évacuation plus sûre : synchronisation des messages des différents BAAS Ma ME de l'installation.

- Caractéristiques identiques aux BAAS Ma ci-dessus
- Permet en plus la diffusion de message pré enregistré
- 4 scénarii de diffusion possible
- Messages synchronisés
- Existe avec flash intégré réf : NUG31193

Référence	Produit	Désignation
NUG31192	Planète BAAS MaME	BAAS MaME Planète - Message Enregistré
NUG31193	Planète BAASL MaME	BAASL MaME Planète - Message Enregistré - Flash

DL

DL = Diffuseur Lumineux

Schéma de principe

Exemple d'utilisation d'un EA 3 dans le cadre d'un SSI de catégorie E

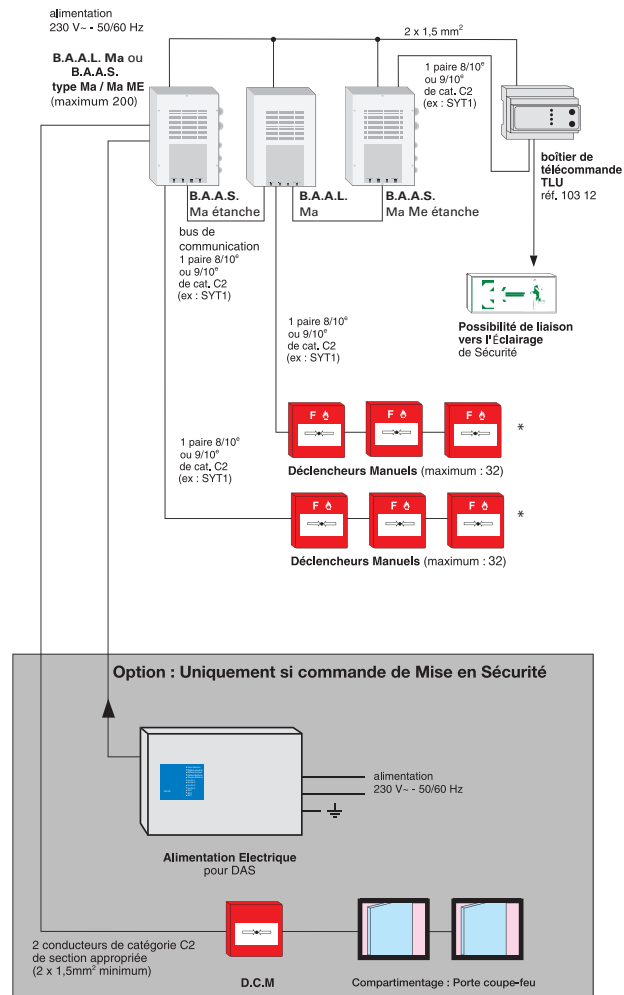

* Résistance de fin de ligne de 3,9 KΩ sur le dernier périphérique. Voir page 351

Périphériques associés



Voir p.274



Voir p.210



Voir p.292

Référence	Désignation
NUG30316	Déclencheur Manuel saillié à membrane déformable
NUG30325	Déclencheur Manuel saillié à membrane déformable avec voyant
NUG30081	Sachet de 1 clapet de protection
Référence	Désignation
LUM10312	Télécommande TLU
* Télécommande obligatoire en Équipement d'Alarme de Type 3	
Référence	Désignation
NUG30064	Grille de protection pour alarme type 4, 3 et 2b (sauf BAAS(L) Pr et Sa)
Référence	Désignation
NUG34143	PSB - 60W - 24V - 2,1Ah

Matériel de maintenance et services associés : voir page 318



L'article GN8 du règlement de sécurité contre les risques d'incendie stipule :

«... Installer un Équipement d'Alarme perceptible tenant compte de la spécificité des locaux et des différentes situations de handicap des personnes amenées à les fréquenter isolément ...»
 Nos Équipements d'Alarme de Type 4 et nos BAAS Sa et Ma existent en versions avec flash intégré ou flash seul (BAAL).
 Le puissant éclat lumineux produit lors d'une alarme incendie permet l'évacuation des malentendants.

DL

	NUG31190	NUG31191	NUG31192	NUG31193	NUG31194
	Planète BAAS Ma	Planète BAAS Ma Flash	Planète BAAS MaME	Planète BAAS MaME Flash	Planète BAAL Ma
Caractéristiques Générales	Indice de protection et dimensions L x l x h		IP 20 IK07 / 240 x 160 x 47mm		
	Autonomie		48h en veille 5min en alarme		
	Tension d'alimentation / Classe		230V +/- 10% - B.T 50/60Hz Classe II		
	Batteries (fournies)		EcoSafe - 600mA h - 6V - 10 ans		
Caractéristiques Électriques	Courant maximal sur secteur		~30mA		
	Puissance en état de veille sur secteur		0,5W		
	Puissance maximale en alarme sur secteur		<4W		
Évacuation	Signal d'évacuation du Diffuseur Sonore intégré		NFS32001 (> 90dB (2m))		NFS32001 (> 90 dB (2m)) + Message Enregistré
	Types de message	N/A	N/A	- Message enregistré suivi du signal d'évacuation NFS 32001 - Signal d'évacuation NFS 32001 interrompu périodiquement par le message enregistré - Message enregistré interrompu d'évacuation NFS 32001 - Signal d'évacuation NFS 32001	N/A
	Synchronisation des message	N/A	N/A	OUI	N/A
	Contact général Alarme	NO ou NF configurable - 3A/48Vcc			
	Contact général Dérangeant	NO ou NF configurable - 3A/48Vcc			
Bus comm (entre BAAS Ma ou Ma ME)	Nombre de BAAS Par Bus		50		
	Longueur maximale et type de câble du bus		1000 mètres / 1 paire 9/10 ^{ème} ou 8/10 ^{ème} C2		
Raccordement Déclencheurs Manuels	Type de surveillance de ligne Déclencheurs Manuels		3 modes de surveillance paramétrables : surveillance totale, surveillance partielle, sans		
	Nombre de DM par ligne		32		
	Longueur maximale et type de câble de la ligne de DM		1000 mètres / 1 paire 9/10 ^{ème} ou 8/10 ^{ème} C2		
Fonction Flash	Fonction flash / Couleur		NON	OUI / Blanc	OUI / Blanc Rouge
	Intensité		NON	25Cd (face) 20Cd (sous 30°)	25Cd (face) 20Cd (sous 30°)
Autre	Normes de référence		NF S 61-936, NF C 48-150, NF S 32-001		
	N° de certification	Ma 10144	Ma 10143	MaMe 10142	MaMe 10141
					Ma 16073

4.1.2 Systèmes de Sécurité Incendie

Équipement d'Alarme Étanche de Type 3



Documentation téléchargeable

Cliquez-ici pour accéder à la fiche produit, notice, certification, brochure >

Blocs Autonomes d'Alarme Sonore (BAAS) - EA Type 3 - IP65

Blocs Autonomes d'Alarme Lumineux (BAAL) - EA Type 3- IP65

Ces Blocs d'Alarmes Sonores & Lumineux sont capables de fournir un signal d'évacuation de classe B (96dB) tout en ayant des indices de protection très élevés (IP65 / IK07).

Cette gamme de BAAS étanches apporte ainsi une vraie solution technique aux applications telles que les parkings, les piscines, les centres thermaux et les sites industriels présentant des contraintes environnementales élevées.

Gamme Étanche - IP65:

- Boîtier métallique robuste IP65 IK07
- Résiste aux environnements salins et chlorés
- Diffuseur sonore classe B (96 dB @1m)
- Existe avec flash intégré blanc ou rouge configurable par l'utilisateur
- Grand volume de câblage
- Compatibles avec les BAAS/BAAL/BAASL de type Ma et MaMe de la gamme standard et de la gamme Planète
- Design épuré et neutre pour une meilleure intégration dans le lieu d'implantation

GARANTIE 4 ANS



NUG31207

Dimensions : 280 x 210 x 55 mm

BAAS Ma Planète - Son ou Son + Flash

(compatibilité avec ancienne génération STI)

- Installation simplifiée :
 - Communication bus
 - Possibilité de raccorder indifféremment les Déclencheurs Manuels sur tous BAAS(L) Ma de l'installation
- Sécurité accrue :
 - Surveillance de toutes les liaisons
 - Contrôle permanent du courant de charge batterie
- Conçus et certifiés selon la norme NF C 48-150 (2014)
- Son conforme à la norme NF S 32-001 :
 - Classe B (90 dB)
- Liaisons surveillées
- Fonction essai : tests simplifiés
- Existe avec un flash intégré
- Compatible avec ancienne génération (STI)

Référence	Produit	Désignation
NUG31205	BAAS Ma Étanche	BAAS Ma - IP65
NUG31207	BAASL Ma Étanche	BAASL Ma - avec Flash Rouge ou Blanc - IP65

DL

GARANTIE 4 ANS



NUG31206

Dimensions : 280 x 210 x 55 mm

BAAL Ma Planète - Flash Seul

(compatibilité avec ancienne génération STI)

À la différence des BAAS, les Blocs Autonomes d'Alarme Lumineux (BAAL) permettent uniquement la diffusion d'un signal lumineux. Caractéristiques identiques au Planète BAAS Ma FLASH (NUG31191) ci-dessus sans le son.

- Flash intégré
- Possibilité de sélectionner un flash Blanc ou Rouge
- Répond aux exigences de l'article GN-8 du règlement de sécurité incendie des ERP.

Référence	Produit	Désignation
NUG31206	BAAL Ma Étanche	BAAL Ma - avec Flash Rouge ou Blanc - IP65

DL

GARANTIE 4 ANS



NUG31209

Dimensions : 280 x 210 x 55 mm

BAAS Ma ME Planète - Message Enregistré

(compatibilité avec ancienne génération STI)

Identique aux BAAS Ma ci-dessus avec en plus la possibilité de diffuser des messages pré enregistrés : 4 scénarii de diffusion de messages programmables. Pour une évacuation plus sûre : synchronisation des messages des différents BAAS Ma ME de l'installation.

- Caractéristiques identiques aux BAAS Ma ci-dessus
- Permet en plus la diffusion de message pré enregistré
- 4 scénarii de diffusion possible
- Messages synchronisés
- Existe avec flash intégré

Référence	Produit	Désignation
NUG31208	BAAS MaME Étanche	BAAS MaME - IP65
NUG31209	BAASL MaME Étanche	BAASL MaME - avec Flash Rouge ou Blanc - IP65

DL

DL = Diffuseur Lumineux

Schéma de principe

Exemple d'utilisation d'un EA 3 dans le cadre d'un SSI de catégorie E

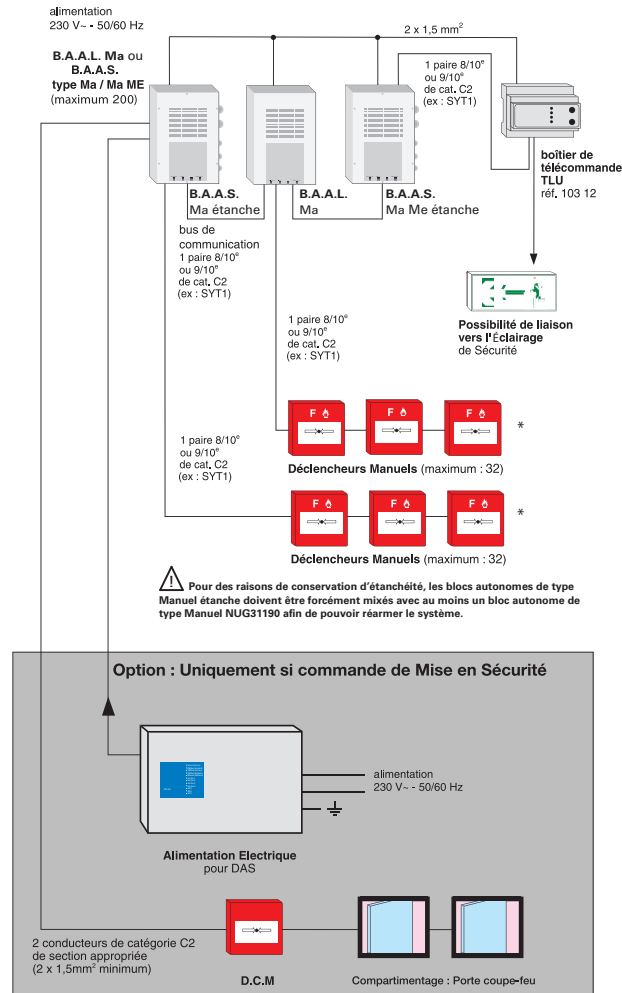

* Résistance de fin de ligne de 3,9 KΩ sur le dernier périphérique. Voir page 351

Périphériques associés



Voir p.274



Voir p.210



Voir p.292

Référence	Désignation
NUG30316	Déclencheur Manuel saillié à membrane déformable
NUG30325	Déclencheur Manuel saillié à membrane déformable avec voyant
NUG30081	Sachet de 1 clapet de protection
Référence	Désignation
LUM10312	Télécommande TLU
* Télécommande obligatoire en Équipement d'Alarme de Type 3	
Référence	Désignation
NUG30064	Grille de protection pour alarme type 4, 3 et 2b (sauf BAAS(L) Pr et Sa)
Référence	Désignation
NUG34143	PSB - 60W - 24V - 2,1Ah

Matériel de maintenance et services associés : voir page 318



L'article GN8 du règlement de sécurité contre les risques d'incendie stipule :

«... Installer un Équipement d'Alarme perceptible tenant compte de la spécificité des locaux et des différentes situations de handicap des personnes amenées à les fréquenter isolément ...»
 Nos Équipements d'Alarme de Type 4 et nos BAAS Sa et Ma existent en versions avec flash intégré ou flash seul (BAAL).
 Le puissant éclat lumineux produit lors d'une alarme incendie permet l'évacuation des malentendants.

DL

	NUG31205 BAAS Ma Étanche	NUG31207 BAASL Ma Étanche	NUG31208 BAAS MaMe Étanche	NUG31209 BAASL MaMe Étanche	NUG31206 BAAL Ma Étanche
Caractéristiques Générales	Indice de protection et dimensions L x l x h		IP 65 IK07 / 280 x 210 x 55 mm		
	Autonomie		48h en veille 5min en alarme		
	Tension d'alimentation / Classe		230V +/- 10% - B.T 50/60Hz Classe II		
	Batteries (fournies)		EcoSafe - 600mA h - 6V - 10 ans		
Caractéristiques Électriques	Courant maximal sur secteur		~30mA		
	Puissance en état de veille sur secteur		0,5W		
	Puissance maximale en alarme sur secteur		<4W		
Évacuation	Signal d'évacuation du Diffuseur Sonore intégré		NFS32001 (> 90dB (2m))		N/A
	Types de message	N/A	N/A	NFS32001 (> 90 dB (2m)) + Message Enregistré - Message enregistré suivi du signal d'évacuation NFS 32001 - Signal d'évacuation NFS 32001 interrompu périodiquement par le message enregistré - Message enregistré interrompu d'évacuation NFS 32001 - Signal d'évacuation NFS 32001	N/A
	Synchronisation des message	N/A	N/A	OUI	N/A
	Contact général Alarme	NO ou NF configurable - 3A/48Vcc			
	Contact général Dérangeant	NO ou NF configurable - 3A/48Vcc			
Bus comm (entre BAAS Ma ou Ma ME)	Nombre de BAAS Par Bus		50		
	Longueur maximale et type de câble du bus		1000 mètres / 1 paire 9/10 ^{ème} ou 8/10 ^{ème} C2		
Raccordement Déclencheurs Manuels	Type de surveillance de ligne Déclencheurs Manuels		3 modes de surveillance paramétrables : surveillance totale, surveillance partielle, sans		
	Nombre de DM par ligne		32		
	Longueur maximale et type de câble de la ligne de DM		1000 mètres / 1 paire 9/10 ^{ème} ou 8/10 ^{ème} C2		
Fonction Flash	Fonction flash / Couleur		NON	OUI / Blanc	OUI / Blanc Rouge
	Intensité		NON	25Cd (face) 20Cd (sous 30°)	25Cd (face) 20Cd (sous 30°)
Autre	Normes de référence		NF S 61-936, NF C 48-150, NF S 32-001		
	N° de certification	Ma 18069	Ma 18067	MaMe 18068	MaMe 18071

4.1.3 Systèmes de Sécurité Incendie

Équipement d'Alarme de Type 2b



Documentation téléchargeable

Cliquez-ici pour accéder à la fiche produit, notice, certification, brochure >



www.marque-nf.com

Blocs Autonomes d'Alarme Sonore (BAAS) - EA Type 2b Blocs Autonomes d'Alarme Lumineux (BAAL) - EA Type 2b

Conçus pour les établissements nécessitant un Équipement d'Alarme de Type 2b, tels que certains établissements scolaires par exemple, ou dans les établissements où l'utilisation d'une temporisation d'alarme restreinte n'autorise pas l'installation d'Équipements d'Alarme de type inférieur.

Possibilité de gérer jusqu'à 8 zones de détection manuelle.

4



NUG31176
NUG31177
NUG31178

Dimensions : 293 x 207 x 49 mm

BAAS Pr

Tableau principal permettant la gestion de 2, 4 ou 8 lignes de Déclencheurs Manuels, et la commande de 200 BAAS(L) Sa ou Sa ME.

Pratique :
- Face avant tactile
- Encombrement réduit
- Tableaux répéteurs d'alarme sur bus 3 fils

- 2, 4 ou 8 boucles de Déclencheurs Manuels
- Conçu et certifié selon la norme NF C 48-150
- Conforme à la norme NF S 61-936
- Nombre maximum de BAAS(L) : 200, avec surveillance de la liaison au-delà de 50 avec un BAAS Sa ME en tête et fin de ligne

Référence	Produit	Désignation
NUG31176	BAAS PR.2	BAAS du type Pr – Planète – 2 boucles
NUG31177	BAAS PR.4	BAAS du type Pr – Planète – 4 boucles
NUG31178	BAAS PR.8	BAAS du type Pr – Planète – 8 boucles

GARANTIE 4 ANS



NUG31182

Dimensions : 135 x 135 x 48 mm

BAAS Sa Planète - Son ou Son + Flash

(compatibilité avec ancienne génération)

Couramment utilisé dans le cadre d'un Équipement d'Alarme de Type 2b couplé à un BAAS Pr. Peut également être intégré à un Équipement d'Alarme de Type 1 ou 2a (32 BAAS(L)) max sur la sortie UGA avec un BAAS Sa ME en tête et fin de ligne).

Classe A ou B, peut être installé en mode Classe A dans les locaux de petite taille grâce à sa modulation de son (+ ou - fort).

- Encombrement réduit
- Conçu et certifié selon la norme NF C 48-150 (2014)
- Conforme à la norme NF S 61-936
- Son conforme à la norme NF S 32-001 avec au choix :
- Classe A (65 dB)
- Classe B (90 dB)
- Éco conçu
- Existe avec flash intégré (NUG31183)

Référence	Produit	Désignation
NUG31182	Planète BAAS Sa	BAAS Sa Planète - son classe A ou B
NUG31183	Planète BAASL Sa FLASH B	BAASL Sa Planète avec Flash Blanc - son classe A ou B
NUG31189	Planète BAASL Sa FLASH R	BAASL Sa Planète avec Flash Rouge - son classe A ou B

DL
DL

GARANTIE 4 ANS



NUG31186

Dimensions : 135 x 135 x 48 mm

BAAL Sa Planète - Flash Seul

Caractéristiques identiques aux BAASL Sa Planète Flash ci-dessus (NUG31183/NUG31189) sans le son.

Référence	Produit	Désignation
NUG31186	Planète BAAL Sa B	BAAL Sa Planète - Flash seul Blanc
NUG31187	Planète BAAL Sa R	BAAL Sa Planète - Flash seul Rouge

DL
DL

GARANTIE 4 ANS



NUG31185

Dimensions : 240 x 160 x 47 mm

BAAS Sa ME Planète - Message Enregistré

(compatibilité avec ancienne génération)

Même principe que le BAAS Sa ci-dessus avec en plus la possibilité de diffuser des messages pré-enregistrés : 4 scénarii de diffusion de messages programmables.

- Même principe que le BAAS Sa ci-dessus
- Permet en plus la diffusion de message pré-enregistré
- 4 scénarii de diffusion possibles
- Messages synchronisés
- Communication par bus
- Existe avec flash intégré (NUG31185)
- Contact de dérangement de ligne

Référence	Produit	Désignation
NUG31184	Planète BAAS SaME	BAAS SaME Planète - Message Enreg.
NUG31185	Planète BAASL SaME FLASH	BAAS SaME Planète -Message Enreg. - Flash

DL

DL = Diffuseur Lumineux

Schéma de principe

Exemple d'utilisation d'un EA 2b dans le cadre d'un SSI de catégorie E

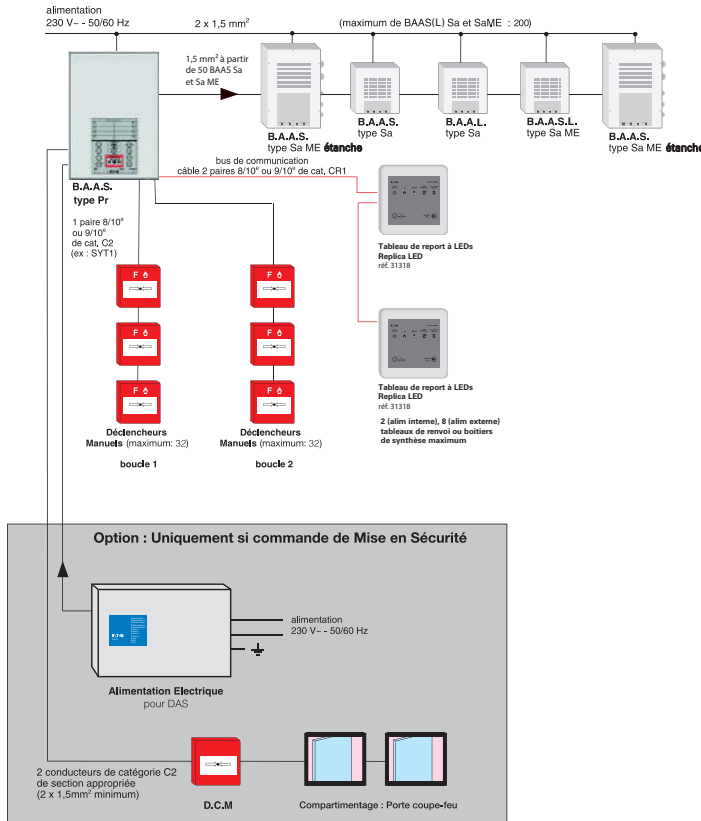

* Avec un BAAS Sa ME en fin de ligne. Voir page 350

Périphériques associés



Voir p.274



Voir p.288



Voir p.292

Référence	Désignation
NUG30316	Déclencheur Manuel saillie à membrane déformable
NUG30325	Déclencheur Manuel saillie à membrane déformable avec voyant
NUG30312	Déclencheur Manuel Saillie - Membrane déformable - étanche IP 66
NUG30081	Sachet de 1 clapet de protection

Référence	Désignation
NUG31318	Tableau de report à LEDs - Replica LED
NUG31317	Tableau de report à afficheur - Replica Screen

Référence	Désignation
NUG30064	Grille de protection pour alarme type 4, 3 et 2b (sauf BAAS(L) Pr et Sa)
NUG30072	Grille de protection pour BAAS(L) Sa
NUG31188	Casquette IP 22 pour BAAS/BAAL Sa

Référence	Désignation
NUG34143	PSB - 60W - 24V - 2,1Ah

Matériel de maintenance et services associés : voir page 318



Le saviez-vous ?

Pour un Équipement d'Alarme de Type 2b, le tableau principal s'appelle BAAS Pr.
Les Diffuseurs Sonores spécifiques raccordés sur le BAAS Pr s'appellent BAAS(L) Sa ou BAAS Sa ME (ME pour Message Enregistré). Tous les BAAS(L) sont autonomes. Dans le cadre d'une installation avec BAAS SaME ou étanches, prévoir impérativement un BAAS SaME ou étanche en fin de ligne ».

Comment sont câblés les BAAS(L) Sa et Sa ME ?

Les BAAS(L) Sa étant autonomes, ils sont chacun raccordés directement sur l'alimentation secteur. Ils communiquent avec le BAAS Pr à l'aide d'un câble une paire 8/10^{ème} ou 9/10^{ème}.

	NUG31176/77/78 BAAS Pr	NUG31182 Planète BAAS Sa	NUG31183/NUG31189 Planète BAAS(L) Sa Flash B/R	NUG31186 / NUG31187 Planète BAAL Sa B/R	NUG31184 Planète BAAS SaME	NUG31185 Planète BAAS SaME Flash	
Caractéristiques Générales	Indice de protection	IP 30	IP 20 IK07				
	Dimensions L x l x h	293 x 207 x 49	135 x 135 x 48mm	240 x 160 x 47mm			
	Autonomie	12h veille - 5min alarme	72h en veille 5min en alarme				
Caractéristiques Électriques	Tension d'alimentation / Classe	230V +/- 10% - B.T 50/60Hz Classe II					
	Batteries (fournies)	NiCd 12V / 0,5 Ah	EcoSafe -600mA h -3,6V -10ans	EcoSafe -600mA h -6V -10ans			
	Courant maximal sur secteur	~45mA	~30mA				
	Puissance en état de veille sur secteur	10W	0,5W				
Puissance maximale en alarme sur secteur	10W	<4W					
Évacuation	Signal d'évacuation du diffuseur Son. intégré	N / A	NFS32001 (> 90dB (2m))	N / A	NFS32001 (> 90 dB (2m)) + Message Enregistré		
	Types de message	N / A	N / A			- Message enregistré suivi du signal d'évacuation NFS 32001 - Signal d'évacuation NFS 32001 interrompu périodiquement par le message enregistré - Message enregistré interrompu d'évacuation NFS 32001 - Signal d'évacuation NFS 32001	
	Contact général Alarme	2 contacts OF 3A/48V-	N / A			N / A	
Contact général Dérapement	1 contact OF 1A/30Vcc	N / A			NO ou NF configurable - 1A/48Vcc -3A/30Vcc		
Bus comm (entre BAAS Sa ou Sa ME)	Nombre de BAAS par contact de BAAS Pr	200					
	Nombre de BAAS par contact sec d'UGA	N / A					
Fonction flash	Type de câble pour Bus de commande	1 paire 9/10 ^{ème} ou 8/10 ^{ème} C2, 1,5 mm² à partir de 50 BAAS					
	Fonction flash / Couleur	N / A	NON	OUI/BLANC OUI/ROUGE	OUI/BLANC OUI/ROUGE	NON	OUI / BLANC
Intensité	N / A	NON	19Cd (face) 8Cd (sous 30°)	19Cd (face)		NON	25Cd (face) 20Cd (sous 30°)
Autre	Normes de référence	NF S 61-936, NF C 48-150, NF S 32-001					
	N° de certification	Sa 11062	Sa 11061	Sa 16017	Sa 16016	Sa 16018	SaMe 10146

4.1.3 Systèmes de Sécurité Incendie

Équipement d'Alarme Étanche de Type 2b



Documentation téléchargeable

Cliquez-ici pour accéder à la fiche produit, notice, certification, brochure >



www.marque-nf.com

Blocs Autonomes d'Alarme Sonore (BAAS) - EA Type 2b - IP65 Blocs Autonomes d'Alarme Lumineux (BAAL) - EA Type 2b - IP65

Ces Blocs d'Alarmes Sonores & Lumineux sont capables de fournir un signal d'évacuation de classe B (96dB) tout en ayant des indices de protection très élevés (IP65 / IK07).

Cette gamme de BAAS étanches apporte ainsi une vraie solution technique aux applications telles que les parkings, les piscines, les centres thermaux et les sites industriels présentant des contraintes environnementales élevées.

Gamme Étanche - IP65:

- Boîtier métallique robuste IP65 IK07
- Résiste aux environnements salins et chlorés
- Diffuseur sonore classe B (96 dB @1m)
- Existe avec flash intégré blanc ou rouge configurable par l'utilisateur
- Grand volume de câblage
- Compatibles avec les BAAS/BAAL/BAASL de type Ma et MaMe de la gamme standard et de la gamme Planète
- Design épuré et neutre pour une meilleure intégration dans le lieu d'implantation

GARANTIE 4 ANS



NUG31202

Dimensions : 280 x 210 x 55

BAAS Sa Planète - Son ou Son + Flash

(compatibilité avec ancienne génération)

Couramment utilisé dans le cadre d'un Équipement d'Alarme de Type 2b couplé à un BAAS Pr. Peut également être intégré à un Équipement d'Alarme de Type 1 ou 2a (32 BAAS(L) max sur la sortie UGA avec un BAAS Sa ME en tête et fin de ligne).

- Conçu et certifié selon la norme NF C 48-150 (2014)
- Conforme à la norme NF S 61-936
- Son conforme à la norme NF S 32-001 - Classe B (90 dB)
- Existe avec flash intégré

DL

Référence	Produit	Désignation
NUG31200	BAAS Sa Étanche	BAAS Sa - IP 65
NUG31202	BAASL Sa Étanche	BAASL Sa - avec Flash Rouge ou Blanc - IP 65

GARANTIE 4 ANS



NUG31201

Dimensions : 280 x 210 x 55

BAAL Sa Planète - Flash Seul

À la différence des BAAS, les Blocs Autonomes d'Alarme Lumineux (BAAL) permettent uniquement la diffusion d'un signal lumineux. Caractéristiques identiques au Planète BAAS Ma FLASH (NUG31191) ci-dessus sans le son.

- Flash intégré
- Possibilité de sélectionner un flash Blanc ou Rouge
- Répond aux exigences de l'article GN-8 du règlement de sécurité incendie des ERP.

DL

Référence	Produit	Désignation
NUG31201	BAAL Sa Étanche	BAAL Sa Étanche - avec Flash Rouge ou Blanc - IP 65

GARANTIE 4 ANS



NUG31203

Dimensions : 280 x 210 x 55

BAAS Sa ME Planète - Message Enregistré

(compatibilité avec ancienne génération)

Même principe que le BAAS Sa ci-dessus avec en plus la possibilité de diffuser des messages pré-enregistrés : 4 scénarii de diffusion de messages programmables.

- Même principe que le BAAS Sa ci-dessus
- Permet en plus la diffusion de message pré-enregistré
- 4 scénarii de diffusion possibles
- Messages synchronisés
- Communication par bus
- Existe avec flash intégré
- Contact de dérangement de ligne

DL

Référence	Produit	Désignation
NUG31203	BAAS SaME Étanche	BAAS SaME - IP 65
NUG31204	BAASL SaME Étanche	BAASL SaME - avec Flash Rouge ou Blanc - IP 65

DL = Diffuseur Lumineux

Schéma de principe

Exemple d'utilisation d'un EA 2b dans le cadre d'un SSI de catégorie E

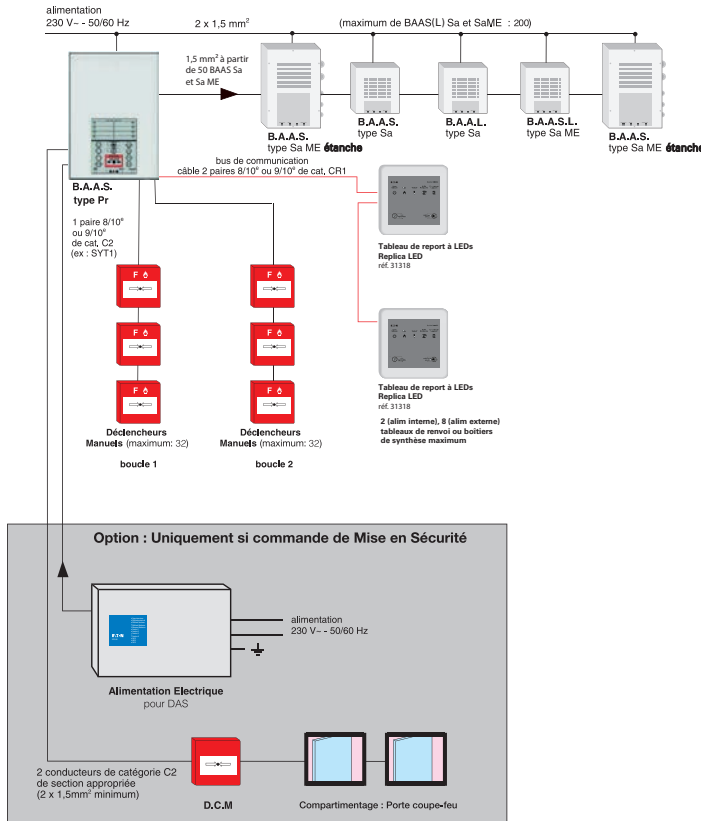

* Avec un BAAS Sa ME en tête et fin de ligne. Voir page 350

Périphériques associés



Voir p.274



Voir p.288



Voir p.292

Référence	Désignation
NUG30316	Déclencheur Manuel saillie à membrane déformable
NUG30325	Déclencheur Manuel saillie à membrane déformable avec voyant
NUG30312	Déclencheur Manuel Saillie - Membrane déformable - étanche IP 66
NUG30081	Sachet de 1 clapet de protection

Référence	Désignation
NUG31318	Tableau de report à LEDs - Replica LED
NUG31317	Tableau de report à afficheur - Replica Screen

Référence	Désignation
NUG30064	Grille de protection pour alarme type 4, 3 et 2b (sauf BAAS(L) Pr et Sa)
NUG30072	Grille de protection pour BAAS(L) Sa
NUG31188	Casquette IP 22 pour BAAS/BAAL Sa

Référence	Désignation
NUG34143	PSB - 60W - 24V - 2,1Ah

Matériel de maintenance et services associés : voir page 318



Le saviez-vous ?

Pour un Équipement d'Alarme de Type 2b, le tableau principal s'appelle BAAS Pr.

Les Diffuseurs Sonores spécifiques raccordés sur le BAAS Pr s'appellent BAAS(L) Sa ou BAAS Sa ME (ME pour Message Enregistré). Tous les BAAS(L) sont autonomes.

Comment sont câblés les BAAS(L) Sa et Sa ME ?

Les BAAS(L) Sa étant autonomes, ils sont chacun raccordés directement sur l'alimentation secteur.

Ils communiquent avec le BAAS Pr à l'aide d'un câble une paire 8/10^{ème} ou 9/10^{ème}.

CARACTÉRISTIQUES		NUG31200	NUG31202	NUG31201	NUG31203	NUG31204
		BAAS Sa Étanche	BAASL Sa Étanche	BAAL Étanche	BAAS SaME Étanche	BAASL SaME Étanche
Caractéristiques Générales	Indice de protection			IP65 / IK07		
	Dimensions L x l x h			280 x 210 x 55		
	Autonomie			72h en veille 5min en alarme		
Caractéristiques Électriques	Tension d'alimentation / Classe			230V +/- 10% - B.T 50/60Hz Classe II		
	Batteries (fournies)			EcoSafe -600mA h -6V -10ans		
	Courant maximal sur secteur			~30mA		
	Puissance en état de veille sur secteur			0,5W		
	Puissance maximale en alarme sur secteur			<4W		
Évacuation	Signal d'évacuation du diffuseur Son. intégré	NFS32001 (> 90dB (2m))		N / A		NFS32001 (> 90 dB (2m)) + Message Enregistré
	Types de message		N / A			- Message enregistré suivi du signal d'évacuation NFS 32001 - Signal d'évacuation NFS 32001 interrompu périodiquement par le message enregistré - Message enregistré interrompu d'évacuation NFS 32001 - Signal d'évacuation NFS 32001
	Contact général Alarme		N / A			N / A
	Contact général Débranchement		N / A			NO ou NF configurable - 1A/48Vcc -3A/30Vcc
Bus comm (entre BAAS Sa ou Sa ME)	Nombre de BAAS par contact de BAAS Pr			200		
	Nombre de BAAS par contact sec d'UGA			16		
Fonction flash	Type de câble pour Bus de commande			1 paire 9/10 ^{ème} ou 8/10 ^{ème} C2		
	Fonction flash / Couleur	NON	OUI/BLANC OUI/ROUGE	OUI/BLANC OUI/ROUGE	NON	OUI / BLANC
	Intensité	NON	19Cd (face) 8Cd (sous 30°)	19Cd (face)	NON	25Cd (face) 20Cd (sous 30°)
Autre	Normes de référence			NF S 61-936, NF C 48-150, NFS 32-001		
	N° de certification	Sa 18120	Sa 18118	Sa 18121	Sa-Me 18119	Sa-Me 18117

4.1.4 Systèmes de Sécurité Incendie

Équipement d'Alarme de Type 2a et CMSI Type B



Documentation téléchargeable

Cliquez-ici pour accéder à la fiche produit, notice, certification, brochure >



www.marque-nf.com

Tableau d'Alarme et CMSI Conventionnel de Type B ECB - EA Type 2a

La gamme ECB est idéale pour les petits Établissements Recevant du Public (ERP) nécessitant 2 à 8 zones de détection manuelle conventionnelle et la gestion de quelques zones de mise en sécurité (établissements scolaires, magasins...), mais où la détection automatique d'incendie n'est pas exigée.

L'ensemble de la gamme ECB permet de gérer l'évacuation du bâtiment dans le cadre d'un Équipement d'Alarme de Type 2a. Centralisateurs de Mise en Sécurité, les ECB 3000 et 4000 permettent en plus de gérer la mise en sécurité (portes coupe-feu, volets de désenfumage...) de 4 zones différentes.



NUG31165
Dimensions : 377 x 385 x 138

Tableau d'Alarme de Type 2a - ECB 200

Avec son Unité de Gestion des Alarmes (UGA) intégrée, ce tableau est idéal pour les sites nécessitant un Équipement d'Alarme de Type 2a (EA 2a), mais n'ayant pas de commande de mise en sécurité.

- Unité de Gestion des Alarmes (UGA) intégrée (800mA en interne, 2A en externe).
- 2, 4 ou 8 lignes de 32 Déclencheurs Manuels
- Alimentation et batteries intégrées
- Estampille CMSI

Référence	Produit	Désignation
NUG31163	ECB 202	Tableau type 2a équipé 2 boucles avec UGA
NUG31164	ECB 204	Tableau type 2a équipé 4 boucles avec UGA
NUG31165	ECB 208	Tableau type 2a équipé 8 boucles avec UGA



NUG31232
Dimensions : 377 x 385 x 138

CMSI de Type B - ECB 3000

CMSI de Type B permettant de gérer la détection manuelle, l'évacuation et la mise en sécurité de petits établissements nécessitant un Système de Sécurité Incendie de catégorie B. La version 3000 est idéale pour la mise en sécurité comprenant du compartimentage (Manque de Tension).

- Unité de Gestion des Alarmes (UGA) intégrée (800mA en interne, 2A en externe).
- 8 lignes de 32 Déclencheurs Manuels
- 4 zones de mise en sécurité à Manque de Tension
- Prévoir alimentation externe pour les asservissements

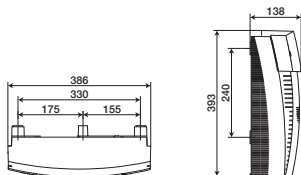

Référence	Produit	Désignation
NUG31232	ECB 3008	C.M.S.I. de Type B équipé 4 lignes MT avec EA 2a - 8 boucles



NUG31234
Dimensions : 377 x 385 x 138

CMSI de Type B - ECB 4000

CMSI de type B permettant de gérer la détection manuelle, l'évacuation et la mise en sécurité (Émission et Manque de Tension) d'établissement nécessitant un Système de Sécurité Incendie de catégorie B. Idéal pour contrôler le désenfumage et le compartimentage de petits établissements.

- Unité de Gestion des Alarmes (UGA) intégrée (800mA en interne, 2A en externe).
- 8 lignes de 32 Déclencheurs Manuels
- 4 zones de mise en sécurité à Manque ou Émission de Tension
- Unité de Signalisation (4 séries de 3 voyants)
- Prévoir alimentation AES externe pour les asservissements et les sirènes

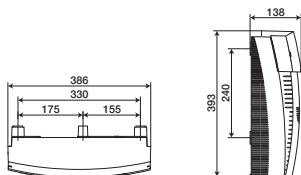

Référence	Produit	Désignation
NUG31234	ECB 4008	C.M.S.I. de Type B équipé 4 lignes ET/MT avec EA 2a - 8 boucles

Cartes optionnelles

Référence	Désignation
NUG31126	Carte 4 relais OF - 1A / 30 Vcc (1 maximum)
NUG32077	Carte 10 relais OF - 1A / 30 Vcc (1 maximum)
NUG31064	Carte de câblage 2 départs sirènes (1 maximum)

- Les cartes optionnelles (réf NUG31126, NUG31064 et NUG32077) prennent place à l'intérieur du tableau ECB.
- Les cartes 4 ou 10 relais permettent de renvoyer des informations d'alarme et de dérangement (pour la connexion d'un transmetteur téléphonique par exemple).
- Possibilité d'ajouter 1 carte maximum

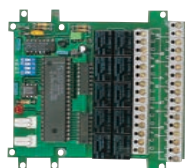

NUG32077

4.1.4 Systèmes de Sécurité Incendie

Équipement d'Alarme de Type 2a et CMSI Adressable Type B



Documentation téléchargeable

Cliquez-ici pour accéder à la fiche produit, notice, certification, brochure >



www.marque-nf.com

CMSI Adressable de Type B MT - EA Type 2a

Le Sensea.CM B convient parfaitement aux petits ERP nécessitant une détection manuelle adressable et du compartimentage.

4



CMSI Sensea.CM B 2MT

CMSI pré-équipé et prêt à installer conçu spécifiquement pour les bâtiments de taille petite à moyenne nécessitant un SSI de type B avec des boucles de détection manuelle adressable. L'Unité de Gestion d'Alarme intégrée (UGA 2) permet de gérer l'évacuation de deux Zones d'Alarme maximum. Le CMSI à 2 lignes à Manque de Tension (2MT) permet de gérer deux zones de mise en sécurité.

- Carte principale et son écran tactile
- Carte borniers
- Carte de détection A3000 pour 2 lignes rebouclées ou 4 lignes ouvertes (DM adressables A3000)
- UGA équipée d'une Zone d'Alarme
- CMSI 2 lignes de télécommande MT
- Kit simple alimentation pour les Diffuseurs d'Evacuation Sonores / Lumineux (30 W sous 24 V à partager entre l'UGA et le CMSI)
- Dimensions : 482 x 400 x 219 mm

Référence	Produit	Désignation
NUG31810	Sensea.CM B 2MT	CMSI B Adressable à 2 Lignes de Télécommande MT



CMSI Sensea.CM B 8 ET/MT

CMSI de Type B est un centralisateur de mise en sécurité Incendie qui a été conçu spécifiquement pour les petits et moyens établissements nécessitant un Système de Sécurité Incendie (SSI) de type B avec des boucles de détection manuelle adressable et du compartimentage. Il intègre une Unité de Gestion d'Alarme (UGA) qui lui permet de gérer l'évacuation de 8 Zones d'Alarme (ZA). Le CMSI à 8 lignes à Emission et Manque de Tension (8 ET/MT) permet de gérer 2 zones de mises en sécurité.

CMSI B 8 ET/MT pré-équipé et "prêt à installer" comprenant:

- La carte principale et son écran tactile
- La carte borniers
- La carte de détection A3000 NUG31530 pour 2 lignes rebouclées de 128 points chacune, ou 4 lignes ouvertes de 32 points chacune (déclencheurs manuelles adressable de la gamme A3000)
- L'UGA équipée d'une Zone d'Alarme (ZA)
- Le CMSI 8 lignes à Emission et Manque de Tension (ET/MT)
- Le kit simple alimentation pour les Diffuseurs Sonores / Lumineux (30 W sous 24 V à partager entre l'UGA et le CMSI)

Référence	Produit	Désignation
NUG31820	Sensea.CM B 8 ET/MT	CMSI B Adressable à 8 Lignes de Télécommande ETMT
NUG31830	Sensea.CM B 8 ET/MT	CMSI B Adressable à 8 Lignes de Télécommande ETMT en boîtier triple

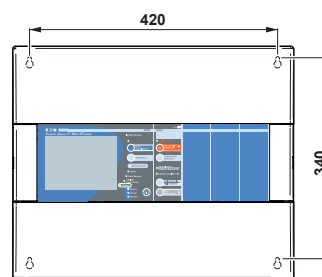
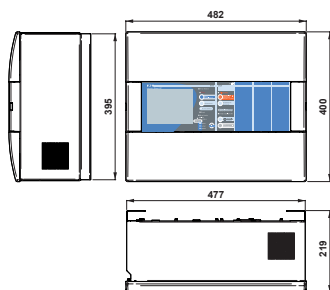

En fonction de votre installation, il est possible de personnaliser ce CMSI pour qu'il réponde le mieux possible à vos besoins. En effet, le Sensea.CM B peut recevoir jusqu'à 5 Cartes borniers UGA supplémentaires et vous pouvez également changer les facettes UGA. Ci-dessous les références disponibles :

Référence	Qté supplémentaire max.	Désignation
NUG31635	1	Facette UGA - 1 Zone d'Alarme
NUG31536	5	Carte Borniers UGA - 1 Zone d'Alarme

Schéma de principe

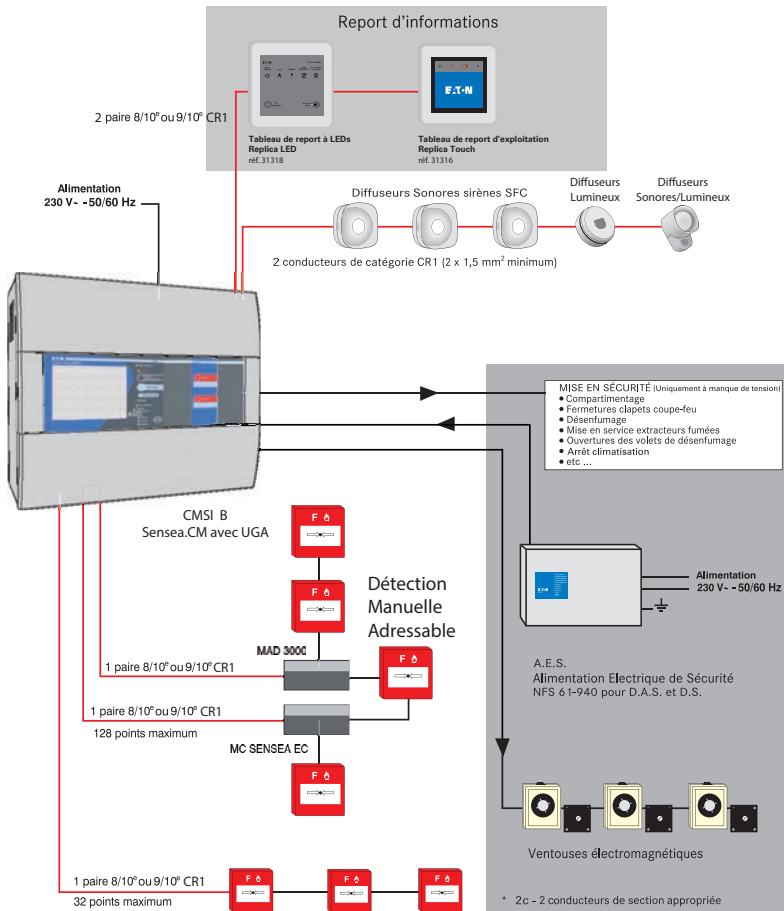

Périphériques associés

Référence	Produit	Désignation
NUG30349	MDVA3000	Déclencheur Manuel Saillie Adressable 3000 Membrane Déformable – avec voyant – IP 21
NUG30351	BGVEA3000	Déclencheur Manuel Saillie Adressable 3000 Membrane Déformable – avec voyant – IP 66
NUG30081		Sachet de 1 Clapet de Protection et 2 clips de plombage
NUG30450	DSB 3000	Sirène Classe B - 10 V à 60 V -10 mA max
NUG30451	DSME 3000	Diffuseur Sonore à Message Enregistré
NUG30286	MC SENSEA.EC	Module d'adresse collective MC SENSEA.EC
NUG30287	MAD3000	Module de dérivation pour ECS Sensea.EC et TSM
NUG30492	Solista LX Mural	Diffuseur Lumineux LED rouge
NUG30493	Solista LX Plafond	Diffuseur Lumineux LED rouge
NUG30495	DSAB3000 - LX R	Diffuseur Sonore et Lumineux IP65 (LED rouge)
NUG30496	DSB3000 - LX S	Diffuseur Sonore et Lumineux (LED rouge)
NUG31318		Tableau de report à LEDs - Replica LED
NUG31317		Tableau de report à afficheur - Replica Screen
NUG31316		Tableau de report d'exploitation - Replica Touch
NUG34171	SPSMC-24V-5A0/7Ah	SPSMC-24V-5A0/7Ah Alim.24-48-56V/5A-24V

Matériel de maintenance et services associés : voir page 318

***Attention !** Les règles d'installation limitent à 32 le nombre de Diffuseurs Sonores non autonomes, ou à 16 le nombre de BAAS(L) Sa par ligne, sauf spécifications contraires sur le document d'associativité.
 • Pour plus d'informations se référer à la norme NFS61-932.

CARACTÉRISTIQUES MÉCANIQUES	Sensea CM.B	Sensea CM.B 8 ET/MT
Boîtier		Fond métal / Face avant plastique
Coloris		Gris métallisé
Dimensions		482 x 400 x 219 mm
Indices de protection		IP30 – IK03
CARACTÉRISTIQUES ÉLECTRIQUES		
Tension Alimentation / Classe		230 V -50/60 Hz – Classe I
Autonomie minimum		12 h de veille + 5 min d'alarme
LIGNES DE DÉTECTION		
Nombre de lignes de détection manuelle		2 lignes rebouclées ou 4 lignes ouvertes
Nombre de points		256 points en lignes rebouclées (2 lignes de 128 points) ou 128 points en lignes ouvertes (4 lignes de 32 points)
MISE EN SÉCURITÉ		
Puissance Sortie Diffuseurs Sonores	24 V / 30 W partagés avec CMSI 2MT (2 départs disponibles)	24 V / 30 W partagés avec CMSI 8 ET/MT (2 départs disponibles)
Nombre de zone d'alarme max.		2
Nombre de zone de mise en sécurité	2	8
Nombre de ligne de télécommande	2	8
Puissance max par ligne de télécommande (avec alimentation externe)	12 W pour les 2 lignes (alimentation interne) / 96 W par ligne (alimentation externe)	

4.1.5 Systèmes de Sécurité Incendie

Équipement d'Alarme de Type 1 - Mise en Sécurité Conventiennelle et Adressable



SSI Catégorie A : Équipement d'Alarme de Type 1

4



Des centrales associées à une détection automatique

Centrales installées dans les établissements de petite, moyenne ou grande taille ainsi que dans tout type de bâtiments nécessitant un Système de Sécurité Incendie de catégorie A.

La gamme adressable, en particulier, permet d'équiper des bâtiments de plus grande taille grâce à sa souplesse de câblage et d'exploitation.





Systèmes Conventiennels

- Idéal pour les établissements nécessitant un système de détection incendie conventionnel et quelques fonctions de mise en sécurité (facilité de maintenance). Notamment préconisé pour les hôtels et les pensionnats. L'ensemble de la gamme ECA permet de gérer l'évacuation du bâtiment dans le cadre d'un Équipement d'Alarme de Type 1.
- Les versions ECS/CMSI permettent en plus de gérer la mise en sécurité de l'établissement (portes coupe-feu, désenfumage...).



CMSI de type A

- Gestion des fonctions de mise en sécurité réalisée par le CMSI de type A associé à un ECS et aux tableaux de signalisation, à partir des informations provenant du Système de Détection Incendie (SDI)
- Mise en sécurité automatique ou manuelle, réalisée par simple programmation selon les exigences



Systèmes Adressables

- L'Équipement de Contrôle et de Signalisation (ECS) Sensea.EC a été conçu spécifiquement pour les bâtiments de taille moyenne à importante, nécessitant un Système de Détection Incendie Adressable.
- Partie intégrante du système, le Centralisateur de Mise en Sécurité Incendie (CMSI) adressable Sensea.CM permet de gérer jusqu'à 256 fonctions de mise en sécurité.



Services Distribués

- L'installation d'un système de détection incendie peut s'avérer complexe. Pourtant, ces systèmes sont accessibles à tout installateur à condition qu'il soit guidé, conseillé par un spécialiste.
- Eaton propose une gamme de services innovante destinée aux installateurs. Ceci afin de garantir une installation pleinement fonctionnelle.
- Pour retrouver l'ensemble de nos services, rendez-vous à la page 4.

4.1.5 Systèmes de Sécurité Incendie

Équipement d'Alarme de Type 1 Conventionnel - CMSI Type A



Documentation téléchargeable

Cliquez-ici pour accéder à la fiche produit, notice, certification, brochure >



www.marque-nf.com

ECS Conventionnels - 2 à 8 Boucles - EA Type 1

Idéal pour les petits établissements nécessitant un système de détection incendie conventionnel et quelques fonctions de mise en sécurité (hôtels, pensionnats...). L'ensemble de la gamme ECA permet de gérer l'évacuation du bâtiment dans le cadre d'un Equipement d'Alarme de Type 1.

Les versions ECS/CMSI permettent en plus de gérer la mise en sécurité de l'établissement (portes coupe-feu, désenfumage...).



Le saviez-vous ?

Pour l'achat d'un ECS de la gamme ECA, vous pouvez souscrire à l'un des 2 contrats de services, Warranty + ou Warranty Advance. Grâce à ceux-ci, vous bénéficierez de nombreux avantages et de l'aide d'EATON (Plus de détails page 10).

Équipement de Contrôle et de Signalisation ECA 200

Avec son Unité de Gestion des Alarmes (UGA) et son alimentation intégrées, ce tableau est idéal pour les sites nécessitant un Equipement d'Alarme de Type 1 (EA1), sans commande de mise en sécurité.

- Unité de Gestion des Alarmes (UGA) intégrée
- 2, 4 ou 8 lignes de 32 Détecteurs Automatiques ou Déclencheurs Manuels
- Alimentation et batteries intégrées



NUG31020
Dimensions : 377 x 385 x 138

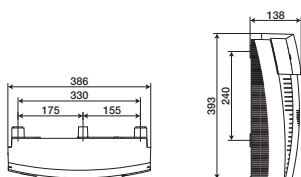

Référence	Produit	Désignation
NUG31020	ECA 202	Tableau type 1 ECA équipé 2 boucles avec UGA
NUG31021	ECA 204	Tableau type 1 ECA équipé 4 boucles avec UGA
NUG31023	ECA 208	Tableau type 1 ECA équipé 8 boucles avec UGA

Équipement de Contrôle et de Signalisation ECA 3008

ECS/CMSI permettant de gérer la détection, l'évacuation et la mise en sécurité (Manque de Tension) d'établissements nécessitant un Système de Sécurité Incendie de catégorie A. Idéal pour commander le compartimentage de petits établissements avec locaux à sommeil.

- Unité de Gestion des Alarmes (UGA) intégrée
- 8 lignes de 32 Déclencheurs Manuels ou Détecteurs Automatiques
- 2 zones de mise en sécurité à Manque de Tension
- Prévoir alimentation externe pour les asservissements



NUG31071
Dimensions : 377 x 385 x 138

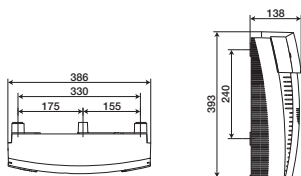

Référence	Produit	Désignation
NUG31071	ECA 3008	Tableau type 1 ECA équipé 8 boucles avec UGA et CMSI 2 MT

Équipement de Contrôle et de Signalisation ECA 4008

ECS/CMSI permettant de gérer la détection et/ou l'évacuation et la mise en sécurité (Émission Manque de Tension) d'établissements nécessitant un Système de Sécurité Incendie de catégorie A. Idéal pour commander le désenfumage et le compartimentage d'établissements avec locaux à sommeil.

- Unité de Gestion des Alarmes (UGA) intégrée
- 8 lignes de 32 Déclencheurs Manuels ou Détecteurs Automatiques
- 4 zones de mise en sécurité à Manque ou Émission de Tension
- Unité de Signalisation (4 séries de 3 voyants)
- Prévoir alimentation AES externe obligatoirement



NUG31067
Dimensions : 377 x 385 x 138

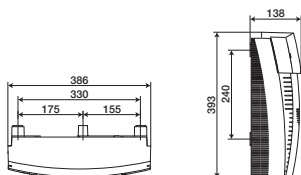

Référence	Produit	Désignation
NUG31067	ECA 4008	Tableau type 1 ECA équipé 8 boucles avec UGA et CMSI 4 ET/MT

Cartes optionnelles

Référence	Désignation
NUG31126	Carte 4 relais OF - 1A / 30 Vcc (1 maximum) Non compatible avec ECA 4000
NUG32077	Carte 10 relais OF - 1A / 30 Vcc (1 maximum) Non compatible avec ECA 4000
NUG31064	Carte de câblage 2 départs sirènes (1 maximum) Non compatible avec ECA 4000

- Les cartes optionnelles (réf NUG31126, NUG31064 et NUG32077) prennent place à l'intérieur du tableau ECA
- Les cartes 4 ou 10 relais permettent de renvoyer des informations d'alarme et de dérangement (pour la connexion d'un transmetteur téléphonique par exemple)

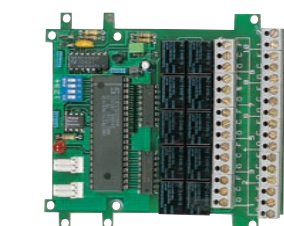

NUG32077

Schéma de principe

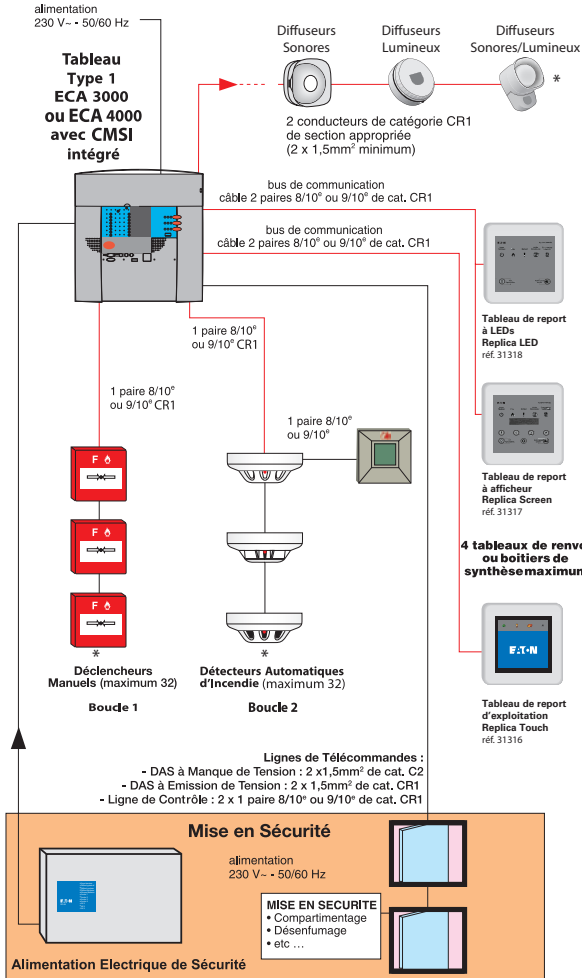

* Résistance de fin de ligne de 3,9 KΩ sur le dernier périphérique.
Voir page 344

Attention ! Les textes d'installation limitent à 32 le nombre de Diffuseurs Sonores non autonomes, ou à 16 le nombre de BAAS(L) Sa par ligne, sauf spécifications contraires sur le document d'associativité.
• Pour plus d'informations se référer à la norme NFS61-932.

Périphériques associés



Référence	Désignation	
NUG30316	Déclencheur Manuel saillie à membrane déformable	
NUG30325	Déclencheur Manuel saillie à membrane déformable avec voyant	
NUG30081	Sachet de 1 clapet de protection	
Référence	Produit	Désignation
NUG30450	DSB 3000	Sirène Classe B - 10 V à 60 V - 10 mA max
NUG30451	DSME 3000	Diffuseur Sonore à Message Enregistré
Référence	Produit	Désignation
NUG30255		Socle Détecteur S3000
NUG30246	DOFS 3000	Détecteur optique de fumée conventionnel
NUG30247	DTVS 3000	Détecteur thermovélocimétrique conventionnel
NUG30248	DTS77 3000	Détecteur thermostatique conventionnel 77°C
NUG30250	DMCFS 3000	Détecteur multicapteur optique/thermique conventionnel
Référence	Produit	Désignation
NUG30360	IA	Indicateur d'Action Lumineux saillie
NUG30362	IA.ES	Indicateur d'Action étanche
Référence	Produit	Désignation
NUG30492	Solista LX Mural	Diffuseur Lumineux LED rouge
NUG30493	Solista LX Plafond	Diffuseur Lumineux LED rouge
NUG30495	DSAB3000 - LX R	Diffuseur Sonore et Lumineux IP65 (LED rouge)
NUG30496	DSB3000 - LX S	Diffuseur Sonore et Lumineux (LED rouge)
Référence	Désignation	
NUG31318	Tableau de report à LEDs - Replica LED	
NUG31317	Tableau de report à afficheur - Replica Screen	
NUG31316	Tableau de report d'exploitation - Replica Touch	
Référence	Produit	Désignation
NUG34166	SPSMC-24V-2A0/7Ah	Alim. 24-48-56V/2A-24V

Matériel de maintenance et services associés : voir page 318

***Attention !** Les textes d'installation imposent, dans certains cas, du câble CR1 pour les circuits de détection. Pour plus d'informations se référer à la norme NFS61-970 ou à la règle R7.

Caractéristiques des tableaux ECA

CARACTÉRISTIQUES MÉCANIQUES	ECA 200	ECA 3000	ECA 4000
Boîtier		Autoextinguible 750 °C - IP 205	
Coloris		Gris clair RAL 7035	
Dimensions L x l x h		377 x 385 x 138	
CARACTÉRISTIQUES ÉLECTRIQUES			
Tension Alimentation / Classe		230 V - 50/60 Hz / Classe II	
Batterie ECS (fournie)		Plomb étanche 12 Vcc 7 Ah - (code maintenance : NUG38444)	
Batterie Alimentation Sirènes		Plomb étanche 12 Vcc 1,2 Ah	Prévoir AES externe
Autonomie		12 h de veille + 5 min d'alarme	
UNITÉ DE GESTION DES ALARMES (UGA)			
Alimentation sortie Diffuseurs Sonores		Interne ou externe	AES externe obligatoire
Nbre de Diffuseurs Sonores avec alim. interne		32 DSB 3000 ou 2 x 32 DSB 3000 avec NUG31064	AES externe obligatoire
Puissance sortie Diff. Sonores avec alim. interne		0,6 A	AES externe obligatoire
Puissance sortie Diff. Sonores avec AES externe		24 V / 2 A - 48 V / 1,25 A	
Contact auxiliaire		1 contact OF 24 V / 2 A - 48 V / 1,25 A	
CMSI INTÉGRÉ (prévoir alimentation externe)	ECA200	ECA3000	ECA4000
Nombre de zones de mise en sécurité	NON	2 ZS	4 ZS
Nombre de lignes de télécommande	NON	2 MT	4 ET/MT
Puissance maximum par ligne	NON	24 V / 2 A - 48 V / 1,25 A	24V / 1 A - 48 V / 1 A
Unité de Signalisation	NON	NON	OUI
SORTIES			
Contact défaut		1 contact OF 24 V / 2 A - 48 V / 1,25 A	
Contact évacuation		1 contact OF 24 V / 2 A - 48 V / 1,25 A	
Communication avec tableaux de reports		Bus de communication surveillé (30 mA)	
FONCTIONS SPÉCIALES			
Fonctions spéciales		Discrimination / Essai / Double détection	
CARACTÉRISTIQUES NORMATIVES			
Normes de référence		NF EN54-2&4, NF S 61-934,35,36&40	
Numéro de certification	ECS 030A	ECS 030C	ECS 030D

4.1.5 Systèmes de Sécurité Incendie

Équipement d'Alarme de Type 1 Adressable - CMSI Type A



Documentation téléchargeable

Cliquez-ici pour accéder à la fiche produit, notice, certification, brochure >

ECS - Sensea.EC - EA Type 1

L'Équipement de Contrôle et de Signalisation Sensea.EC a été conçu spécifiquement pour les installations dans des bâtiments nécessitant un Système de Détection Incendie (SDI) de catégorie A, adressable. Plusieurs ECS peuvent être mis en réseau pour des installations au delà de 1024 points ou des sites de type campus.

Son Unité de Gestion d'Alarme (UGA) permet de gérer l'évacuation d'un ou plusieurs bâtiments dans le cadre d'un Équipement d'Alarme de Type 1.

Ses deux CMSI intégrés optionnels permettent de gérer 2 zones à Manque de Tension ou 4 zones à Emission de Tension

Le boîtier mural peut être installé dans une baie à l'aide du kit de fixation.

Les configurations Sensea pré-équipées



NUG31440

Dimensions : 482 x 400 x 232

Sensea Mini

ECS « prêt à installer » permettant la gestion de 128 points adressables sur 2 boucles selon version. La centrale est pré-équipée d'une UGA (1 Zone d'Alarme) et d'une alimentation intégrée pour les Diffuseurs Sonores/Lumineux.

2 versions avec CMSI sont disponibles :
- 2 lignes de télécommande à manque de tension (MT)
- 8 lignes de télécommande à émission et manque de tension (ETMT) (4 zones de mise en sécurité incendie)

Référence	Produit	Désignation
NUG31420	SenseaMini	ECS Adr. 128 points avec UGA
NUG31430	SenseaMini 2MT	ECS Adr. 128 points CMSI 2 MT
NUG31440	SenseaMini 8ETMT	ESC Adr. 128 points CMSI 8 ETMT

- Dimensions : 482 x 400 x 232 mm
- Carte principale et son écran tactile
- Carte borniers
- Carte de détection A3000 pour 2 lignes rebouclées ou 4 lignes ouvertes
- Kit simple alimentation avec indépendance fonctionnelle pour les Diffuseurs Sonores (30 W sous 24 V)
- Batteries
- UGA équipée d'une Zone d'Alarme
- Versions NUG31430 équipées d'1 CMSI à 2 lignes à Manque de Tension (2MT)
- Versions NUG31440 équipées d'1 CMSI à 8 lignes à Émission ou Manque de Tension (ETMT)
- 4 zones de mise en sécurité incendie



NUG31520

Dimensions : 482 x 400 x 232

Sensea.EC 256 point

ECS « prêt à installer » permettant la gestion de 128 ou 256 points adressables sur 2 boucles selon version. La centrale est pré-équipée d'une UGA (1 Zone d'Alarme) et d'une alimentation intégrée pour les Diffuseurs Sonores/Lumineux.

Les versions avec CMSI permettent la mise en sécurité par 2 lignes à Manque de Tension. Les versions 256 points peuvent être étendues à 1024 points en ajoutant des cartes de détection A3000.

2 versions avec CMSI sont disponibles :
- 2 lignes de télécommande à manque de tension (ET)
- 8 lignes de télécommande à émission et manque de tension (ETMT) (4 zones de mise en sécurité incendie)

Référence	Produit	Désignation
NUG31500	SENSEA.EC	ECS 256 avec UGA
NUG31510	SENSEA.EC 2MT	ECS 256 avec UGA et CMSI 2MT
NUG31520	SENSEA.EC 8ETMT	ECS 256 avec UGA et CMSI 8ETMT

- Dimensions : 482 x 400 x 232 mm
- Carte principale et son écran tactile
- Carte borniers
- Carte de détection A3000 pour 2 lignes rebouclées ou 4 lignes ouvertes
- Kit simple alimentation avec indépendance fonctionnelle pour les Diffuseurs Sonores (30 W sous 24 V)
- Batteries
- UGA équipée d'une Zone d'Alarme
- Version NUG31510 équipée d'1 CMSI à 2 lignes à Manque de Tension (2MT)
- Version NUG31520 équipée d'1 CMSI à 8 lignes à Émission ou Manque de Tension (ETMT)
- 4 zones de mise en sécurité incendie

Les configurations Sensea « à la carte »

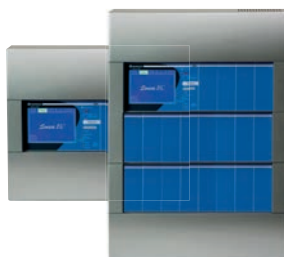

Sensea boîtier 1 unité

Nombre d'emplacements de borniers disponibles

- 8 emplacements borniers

Nombre de facettes disponibles

- 4 facettes

Référence	Produit	Dimensions (mm)
NUG31521	Sensea Boîtier 1 unité	482 x 400 x 232

Sensea boîtier 3 unités

Nombre d'emplacements de borniers disponibles

- 17 emplacements borniers

Nombre de facettes disponibles

- 20 facettes

Référence	Produit	Dimensions (mm)
NUG31523	Sensea Boîtier 3 unités	482 x 668 x 232
NUG31505	Kit d'adaptation Sensea pour baie	

Schéma de principe

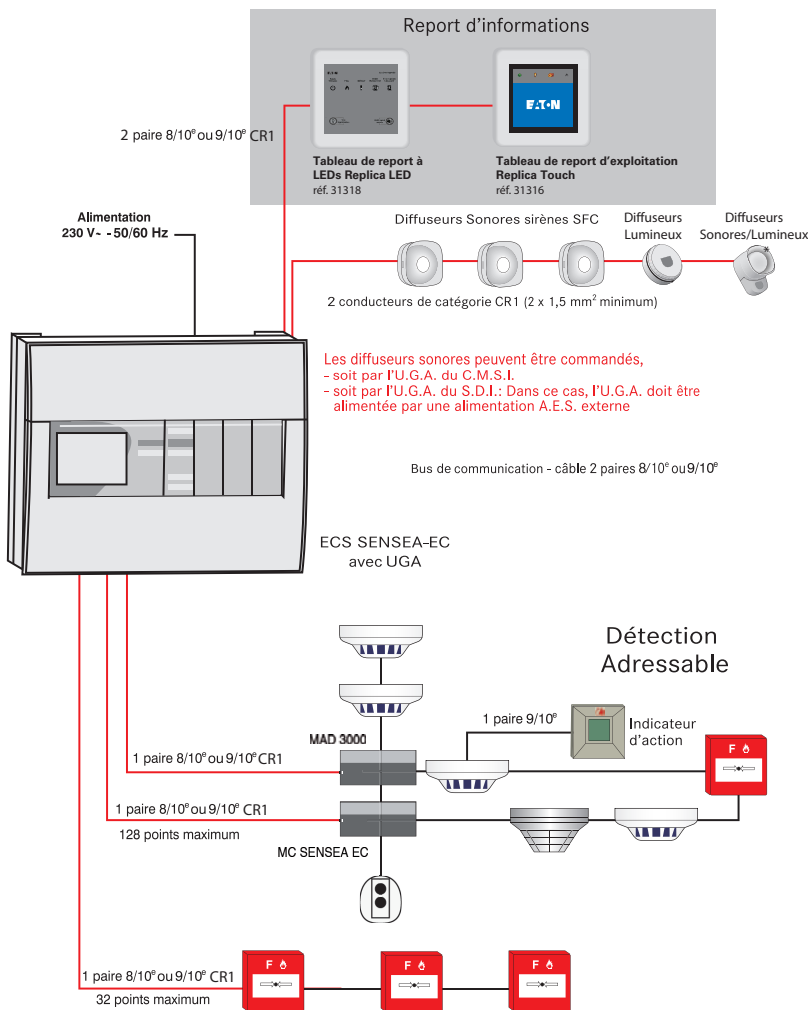

Les diffuseurs sonores peuvent être commandés,
- soit par l'U.G.A. du C.M.S.I.
- soit par l'U.G.A. du S.D.I.: Dans ce cas, l'U.G.A. doit être alimentée par une alimentation A.E.S. externe

Bus de communication - câble 2 paires 8/10° ou 9/10°

ECS SENSEA-EC avec UGA

Détection Adressable

128 points maximum

32 points maximum

* 2c - 2 conducteurs de section appropriée

* Résistance de fin de ligne de 3,9 KΩ sur le dernier périphérique.

Caractéristiques des configurations Sensea pré-équipées

CARACTÉRISTIQUES MÉCANIQUES		Sensea Mini	Sensea 256
Boîtier		Fond métal / Face avant plastique	
Coloris		Gris clair métallisé	
Dimensions		482 x 400 x 232 mm	
Indices de protection		IP30 - IK03	
CARACTÉRISTIQUES ÉLECTRIQUES			
Tension Alimentation / Classe		230 V - 50/60 Hz - Classe I	
Batteries fournies		2 batteries plomb étanche : 12 V / 12 Ah et 12 V / 4 Ah	
Autonomie minimum		12 h de veille + 5 min d'alarme	
Carte principale / Carte borniers		Voir NUG31551 page 266	
LIGNES DE DÉTECTION			
Nombre de cartes de détection		Équipée d'1 carte de détection Sensea.EC A3000	
Nombre de lignes		2 lignes rebouclées ou 4 lignes ouvertes	
Nombre de points	128 points	256 points en lignes rebouclées (2 lignes de 128 points) ou 128 points en lignes ouvertes (4 lignes de 32 points)	
CARACTÉRISTIQUES COMPLÉMENTAIRES			
UNITÉ DE GESTION D'ALARME			
Puissance Sortie Diffuseurs Sonores		24 V / 30 W (2 départs disponibles)	
Caractéristiques complémentaires		Voir NUG31535 et NUG31536 page 267	

Périphériques associés



Voir p.274

Référence	Produit	Désignation
NUG30349	MDVA3000	Déclencheur Manuel Saillie Adressable 3000 Membrane Déformable – avec voyant – IP 21
NUG30351	BGVEA3000	Déclencheur Manuel Saillie Adressable 3000 Membrane Déformable – avec voyant – IP 66
NUG30081		Sachet de 1 Clapet de Protection et 2 clips de plombage



Voir p.276

Référence	Produit	Désignation
NUG30450	DSB 3000	Sirène Classe B - 10 V à 60 V - 10 mA max
NUG30451	DSME 3000	Diffuseur Sonore à Message Enregistré



Voir p.280

Référence	Produit	Désignation
NUG30256	SOCLE DET. ADR. A3000	Socle Détecteur Adressable A3000
NUG30252	DOFA3000	Détecteur Optique de Fumée Adressable DOF A3000
NUG30253	DTVA3000	Détecteur Thermovolumétrique Adressable DTV A3000
NUG30254	DMCFA3000	Détecteur Multi-capteur Adressable DMCF A3000



Voir p.281

Référence	Produit	Désignation
NUG30360	IA	Indicateur d'Action Lumineux saillie
NUG30362	IA.ES	Indicateur d'Action étanche



Voir p.278 et 279

Référence	Produit	Désignation
NUG30492	Solista LX Mural	Diffuseur Lumineux LED rouge
NUG30493	Solista LX Plafond	Diffuseur Lumineux LED rouge
NUG30495	DSAB3000 - LX R	Diffuseur Sonore et Lumineux IP65 (LED rouge)
NUG30496	DSB3000 - LX S	Diffuseur Sonore et Lumineux (LED rouge)



Voir p.288

Référence	Désignation
NUG31318	Tableau de report à LEDs - Replica LED
NUG31317	Tableau de report à afficheur - Replica Screen
NUG31316	Tableau de report d'exploitation - Replica Touch



Voir p.292

Référence	Produit	Désignation
NUG34171	SPSMC-24V-5A0/7Ah	SPSMC-24V-5A0/7Ah Alim.24-48-56V/5A-24V

Matériel de maintenance et services associés : voir page 318



***Attention !** Les règles d'installation imposent, dans certains cas, du câble CR1 pour les circuits de détection. Pour plus d'informations se référer à la norme NFS61-970 ou à la règle R7.

***Attention !** Les règles d'installation limitent à 32 le nombre de Diffuseurs Sonores non autonomes, ou à 16 le nombre de BAAS(L) Sa par ligne, sauf spécifications contraires sur le document d'associativité.
• Pour plus d'informations se référer à la norme NFS61-932.

4.1.5 Systèmes de Sécurité Incendie

Équipement d'Alarme de Type 1 Adressable - CMSI Type A

Gamme Sensea : Systèmes Adressables Complets

La gamme Sensea regroupe les fonctions de détection incendie et de mise en sécurité en deux centrales principales (Sensea.EC et Sensea.CM) dans le plus strict respect des exigences réglementaires et normatives.

Afin de répondre aux différents besoins, la gamme est disponible en différentes configurations pré-équipées ou modulables. Un logiciel de configuration accompagne le projet de la conception à la maintenance via l'installation.

Les centrales sont dotées d'un large écran tactile qui simplifie leur mise en service, leur exploitation et leur maintenance. Le boîtier d'un encombrement extérieur réduit s'ouvre sur un large volume de câblage lui conférant une aisance d'intervention.

Version tout-en-un ECS + CMSI dans un seul coffret



Simple boîtier 3 unités
1 unité ECS + 2 unités CMSI



Double boîtier 6 unités
1 unité ECS + 5 unités CMSI

Sensea.EC.CM

**Un ECS
+
Un CMSI
adressables en un coffret**

Coffret regroupant un tableau de détection adressable Sensea.EC et un CMSI adressable Sensea.CM.

Cette combinaison permet de gagner en surface murale occupée tout en préservant l'accès aux cartes et borniers de câblage.

Cette solution offre un encombrement réduit et plus d'esthétique.

Version ECS et CMSI en coffrets séparés



Simple boîtier ECS 1 unité
 4 facettes disponibles



Simple boîtier ECS/CMSI 1 unité
 3 facettes disponibles



Simple boîtier ECS 3 unités
 20 facettes disponibles



Simple boîtier ECS/CMSI 3 unités
 19 facettes disponibles

**Sensea.EC - ECS Adressable
 Jusqu'à 1024 points de détection**

Tableau de détection incendie adressable permettant de gérer en un seul boîtier jusqu'à 1024 Détecteurs Automatiques d'Incendie ou Déclencheurs Manuels, 8 Zones d'Alarme et 256 Zones de Détection incendie.

Une version ECS / CMSI intégrant un CMSI conventionnel à deux lignes de télécommande à Manque de Tension permet une installation très simplifiée pour les sites nécessitant peu de lignes de mise en sécurité.



Simple boîtier CMSI
 1 unité
 Jusqu'à 16 commandes
 de mise en sécurité

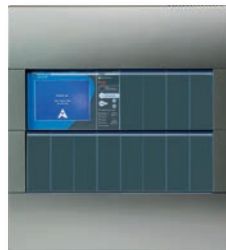

Simple boîtier CMSI 2 unités
 Jusqu'à 48 commandes
 de mise en sécurité



Double boîtier CMSI 6 unités
 Jusqu'à 176 commandes
 de mise en sécurité

**Sensea.CM - CMSI Adressable
 de 16 à 176 commandes
 de mise en sécurité**

Centralisateur de Mise en Sécurité Incendie adressable permettant de gérer 256 fonctions de mise en sécurité (déenfumage, compartimentage...), accompagné de ses Modules Déportés facilitant le câblage et l'exploitation.

La version étendue à un boîtier double permet de gérer jusqu'à 176 commandes de mise en sécurité.

4.1.5 Systèmes de Sécurité Incendie

Logiciel de programmation Dianne



Documentation téléchargeable

Cliquez-ici pour accéder à la fiche produit, notice, certification, brochure >

Le logiciel Dianne est l'outil de configuration indispensable qui accompagne vos projets de la conception à la maintenance en passant par la mise en service du Système de Sécurité Incendie de la gamme Sensea.

L'utilisation rapide et intuitive du module ECS (Sensea.EC) et des modules CMSI Type A et B (Sensea.CM ou CM.B) permet de **préparer la programmation** sur ordinateur avant de l'injecter dans les centrales.

Le logiciel participe également à la **conception du dossier de site complet** y compris la **génération de synoptiques** notamment pour la documentation destinée au coordinateur SSI.

3 points forts

- **Rapidité** dans l'exploitation du module
- Génération de **synoptiques**
- **Autonomie** pour utiliser le logiciel

Dianne : de la conception à la maintenance !

- Programmation des centrales Sensea.EC et Sensea.CM
- Calcul des autonomies des AES et des longueurs de lignes CMSI
- Génération de synoptiques pour dossier SSI
- Conception du dossier de site complet
- Récupération de la programmation de la centrale



Deux versions du logiciel sont disponibles : **Dianne** et **Dianne Pro**

Bon à savoir : la formation sur les centrales Sensea comprend l'accès au logiciel ainsi qu'à sa licence.

Pour télécharger le logiciel : www.cooperfrance.com

Le logiciel faisant l'objet d'une licence, nous contacter pour connaître les modalités : DianneSoftware@Eaton.com

Les plus du logiciel Dianne Pro

- La **personnalisation** de vos documents (Logos, textes)
 - Procès verbal de mise en service
 - Procès verbal de vérification de fonctionnement
 - Attestation de formation
- L'impression des synoptiques
- L'impression des faces avant

En autonomie avec Dianne

Menu d'aide intégré au logiciel pour Sensea.EC et Sensea.CM

Un menu intégré permet de guider l'utilisateur dans ses manipulations. Il offre une aide complète et didactique sur les différentes fonctionnalités, comme :

- La programmation des boucles de détections
- La programmation des zones de détection, d'alarmes et mise en sécurité
- L'édition de rapports et de synoptiques

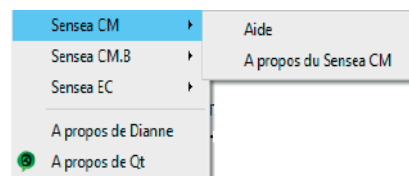

Accès au menu d'aide

Aide Dianne Sensea EC

Dianne EC
Créer un nouveau site
Remplir la page site
Ouvrir une configuration existante
Sauvegarder une configuration
Transférer ou récupérer des données
Configurer le port de communication
Ajouter ou supprimer un ECS
Configurer un ECS
Ajouter ou supprimer une carte de boucle
Gérer une carte de boucle
Transformer les boucles et les lignes
Gérer une ligne
Ajouter ou insérer un point dans une boucle ou une ligne
Choisir un type de point
Personnaliser un point
Indiquer un MC Sensea
Personnaliser un MC Sensea
Choisir le type de points de votre MC Sensea
Gérer une ZD (Zone de Détection)
Gérer les lignes de reports
Ajouter ou supprimer une UGA
Configurer une UGA
Gérer une ZA (Zone d'Alarme)
Ajouter ou supprimer un CMSI
Configurer un CMSI
Personnaliser vos documents
Éditer le rapport
Imprimer un récapitulatif
Imprimer un tableau récapitulatif
Imprimer un schéma de boucles ou lignes
Imprimer un récapitulatif de votre site
Imprimer des documents
Foire aux Questions

Ajouter ou supprimer une carte de boucle

Ajouter une carte de boucle

1. Pour créer une nouvelle carte de boucle, faites clic droit sur **Boucles/Lignes** dans l'arborescence de votre site, dans la colonne de gauche du logiciel.

Un menu s'affiche.
2. Cliquez sur **Ajouter une carte de boucle**.

Sensea.EC - Module de configuration pour ECS

Un **synoptique** créé de manière très intuitive permet une **visualisation globale et synthétique** du SSI. La version Dianne Pro en permet l'impression.

Une **représentation sous forme de tableau** récapitulatif est également disponible.

Les **informations nécessaires** à la mise en service (synoptiques, tableaux,...) peuvent être **imprimées ou exportées dans un fichier au format PDF** pour être intégrées au dossier SSI du site.

Chaque type de périphérique du SSI est représenté visuellement par un symbole sur les boucles ou lignes. Les périphériques sont associés très simplement à leurs zones de détection (ZD).

4

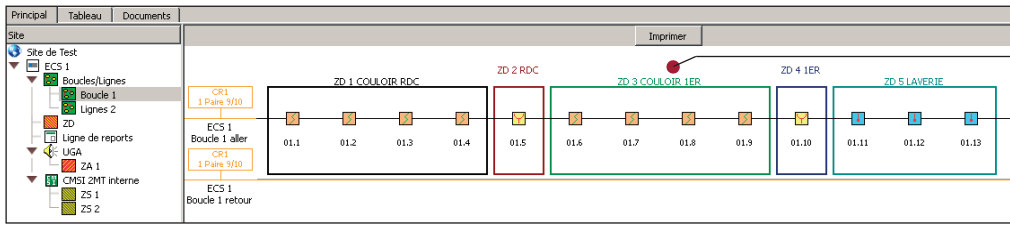

Boucle de détection : programmation intuitive et représentation visuelle des ZD et de leurs détecteurs automatiques.

• Écran de configuration des boucles de détection

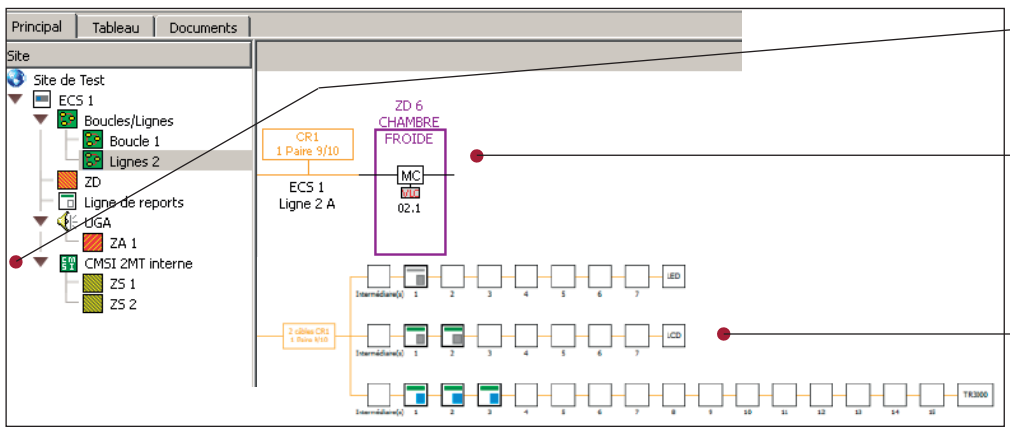

Le **clic droit** permet l'accès à des fonctions complémentaires comme l'ajout de CMSI ou d'UGA.

Ligne ouverte avec un module collectif (MCSensea.EC) + un détecteur conventionnel par aspiration constituant une sixième ZD.

Lignes de tableaux de report avec leurs propres icônes.

• Écran de configuration de l'ECS

Boucle/Ligne de détection	
Légende	
	Optique de fumée
	Thermostatique CS 90°C
	Linéaire de fumée
	Thermostatique BS 77°C
	Multicritères
	Déclencheur manuel
	Flamme
	Thermovélocimétrique A1R
	Module Collectif
	En faux plafond
	Vesda Laser Plus
	Indicateur d'action
	Vesda Laser Compact
	MC Hors service déporté
	Vesda Laser Focus
	Hors service
	Confirmation d'alarme
	Hors service déporté

Ligne de tableaux reports	
Légende	
	Tableau LCD
	Tableau LED
	Tableau TR3000

Unité de gestion d'alarme(UGA)	
Légende sortie Dif Son	
	Diffuseur sonore 90dB
	Diffuseur sonore 105dB
	Diffuseur sonore 90dB ATEX
	Diffuseur sonore 105dB ATEX
	Flash
	Diffuseur sonore 90dB avec Flash
	Diffuseur sonore 105dB avec Flash
	Diffuseur sonore 120dB
	Alarme générale sélective (AGS)
	Système de sonorisation de sécurité
Légende sortie auxiliaire	
	BAAS SA
	BAAS SA Flash
	BAAS SA ME
	BAAS SA ME Flash
	Eclairage de sécurité
	Issue de secours
	Remise en lumière
	APC Arrêt programme en cours
	Autre

Légendes

De nombreuses icônes pour chaque type de détecteur, tableau de report, périphériques variés, etc.

4.1.5 Systèmes de Sécurité Incendie

Logiciel de programmation Dianne

Sensea.CM - Module de configuration pour CMSI

Comme pour le module dédié à l'ECS, les synoptiques du CMSI sont facilement générés :

- Programmation des lignes de télécommandes, des tableaux de report, du nombre de cartes relais (pré-programmées), des Alimentations Électriques de Sécurité (AES)
- Configuration des fonctions de Mise en Sécurité, des Zones de Mise en Sécurité (ZS) et des Zones d'Alarme (ZA)
- Programmation de la corrélation des ZD (possibilité d'importer une programmation d'ECS) et des ZS

Configuration des Modules Déportés (MD)

Les MD comprennent beaucoup de caractéristiques (consommation, section de câble,...). Un écran de programmation leur est dédié afin de faciliter leur configuration complète voie par voie, en un clic droit sur le MD.

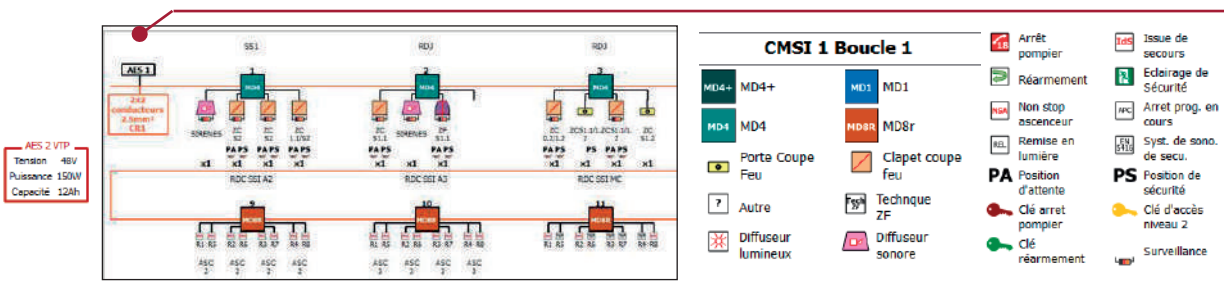

Chaque ligne de MD est programmable en fonction des DAS et des types de commandes souhaités. Sur un MD4+ on peut ajouter une AES externe.

Dimensionnement des Alimentations électriques de Sécurité

La consommation de chaque Dispositif Actionné de Sécurité (DAS) est renseignée dans un tableau récapitulatif permettant de calculer directement la consommation totale pour définir l'AES.

LT	MD type	Libellé de la LT	Type de DAS	Type de commande	Surv DAS	Type PA	Mode PA	Type PS	Mode PS	Nb DAS	Puissance unit. (W)	Puissance totale (W)	Conso unit. (A)	Conso totale (A)
1	MD4	ZC 1/2	PCF	Manque de tension	Inactive	Entrée	ND non surveillée	Position de sécurité	NF surveillée	1	3,5	3,5	0,0729	0,0729
2		ZF 1	Volet	Impulsion limitée	Active	Position d'attente	NF surveillée	Position de sécurité	NF surveillée	3	3,5	10,5	0,0729	0,219
3		ZA 1	Roche de SAS	Manque de tension	Inactive	Entrée	ND non surveillée	Entrée	ND non surveillée	1	3,5	3,5	0,0729	0,0729
4		N2 POMPIER	Technique	Impulsion permanente	Inactive	Entrée	ND non surveillée	Entrée	ND non surveillée	0	0	0	0	0

N°	Type	Tension(V)	Puissance(W)	Capacité(Ah)	VTP	Courant Veille (A)	Courant C. (Brique) (A)	Capacité nécessaire (Ah)	Puissance nécessaire (W)	Supprimer
01	AES interne	48	130	12	<input type="checkbox"/>	1,24	1,6	11,5	76,9	
02	AES	48	130	24	<input type="checkbox"/>	0,721	1,61	6,88	77,1	-
03	AES	48	130	24	<input type="checkbox"/>	0,055	0,274	2,89	13,1	-

Édition des faces avant

Visualisation des faces avant avec les différentes facettes du CMSI suivant les paramètres définis. Impression possible avec la version Dianne Pro.

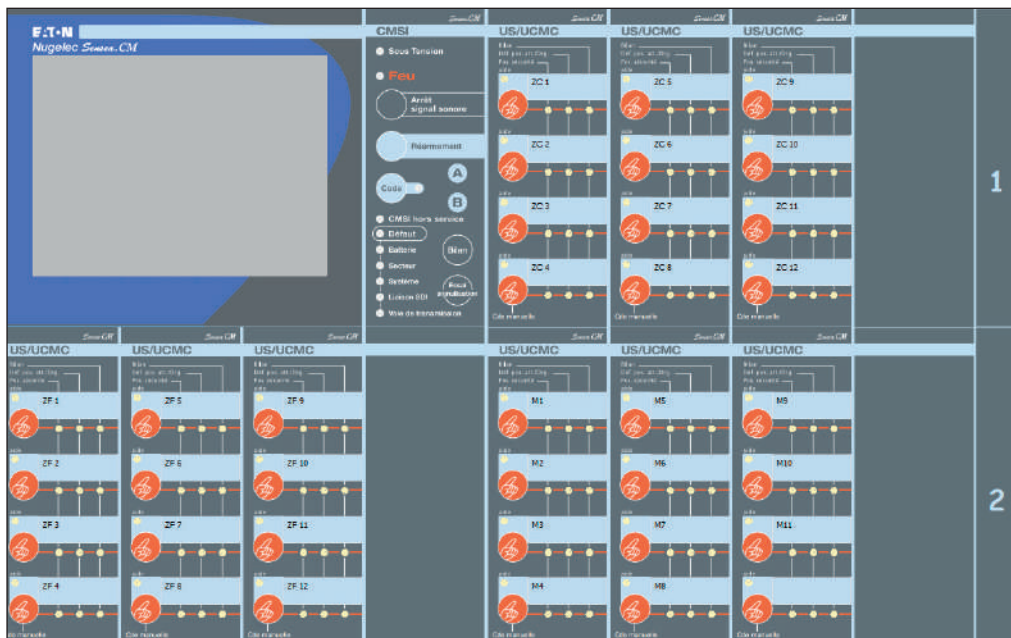

Lorsque la configuration d'un site nécessite d'aller au-delà de 1024 points, la gamme Sensea offre la possibilité de mettre en réseau plusieurs centrales Sensea.EC. En effet, la simple intégration d'une carte réseau permettra de faire communiquer entre elles plusieurs centrales reliées par câble, augmentant ainsi la capacité de points adressés.

Cette mise en réseau ne concerne ni les UGA, ni les lignes de Mise en Sécurité (CMSI), mais uniquement la partie détection (détection manuelle et détection automatique).

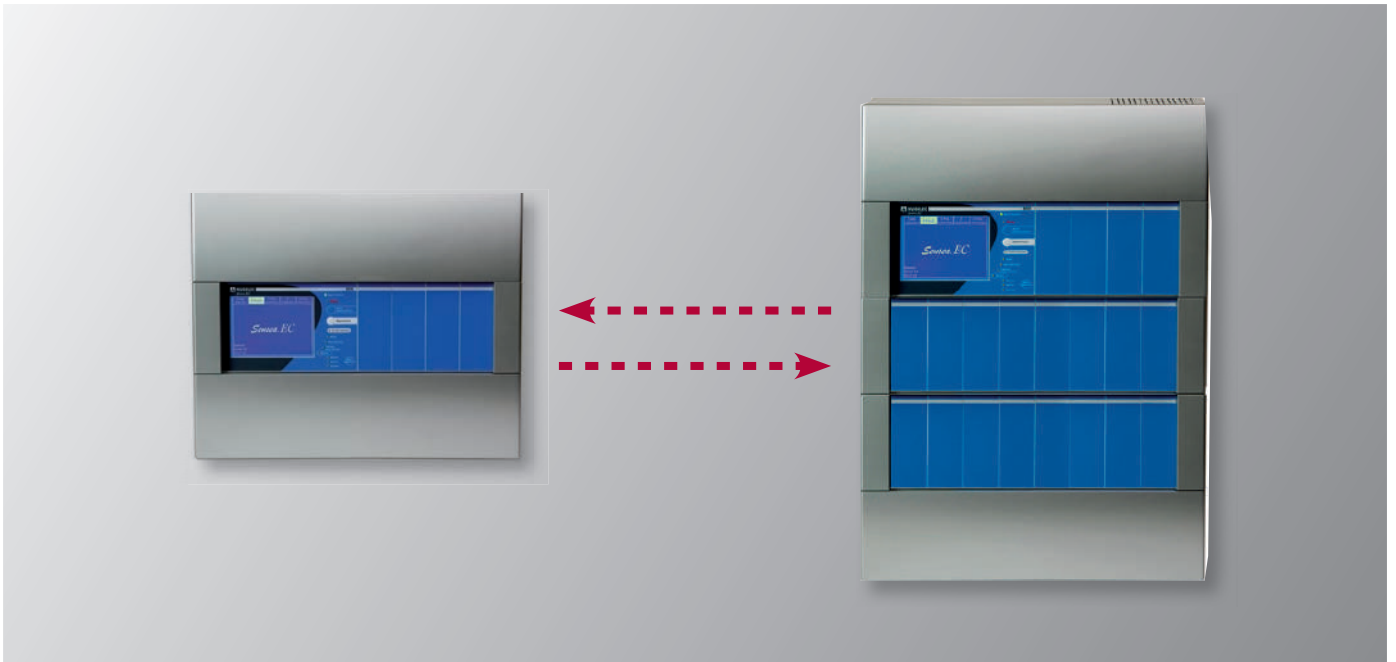

Caractéristiques de la mise en réseau :

- Jusqu'à 10 ECS Sensea.EC connectés sur le réseau
- Type de réseau : redondant
- Câble CR1 9/10^{ème} ou 1,5mm² : 2x2 conducteurs
- Longueur max. du bus entre deux centrales Sensea.EC : 1 000 m
- Synchronisation automatique de la date et de l'heure entre les centrales du réseau
- Flexibilité dans la gestion des événements (filtre par type de messages / par centrales / ...)
- Intrégration possible sur installation existante
- Plusieurs modes de gestion des ZD (globale ou locale)
- La carte réseau occupe un emplacement de fond dans la centrale
- La carte réseau consomme 35 mA



Référence	Désignation
NUG31561	Carte mise en réseau de Sensea.EC
NUG31562	Passerelle réseau Sensea.EC/ESPA 4.4.4
NUG31563	Passerelle réseau Sensea.EC/Lon
NUG31564	Passerelle réseau Sensea.EC/Modbus RTU



***Attention !** Prévoir une carte réseau NUG31561 par centrale.

4.1.5 Systèmes de Sécurité Incendie

Équipement d'Alarme de Type 1 Adressable - CMSI Type A

Cartes pour Sensea.EC

Les centrales Sensea.EC sont livrées de base avec la carte principale afficheur et la carte borniers.

Ajouter les cartes borniers de détection, les cartes UGA, le kit CMSI, les cartes option et le kit alimentation en fonction de la configuration souhaitée (détermination page suivante).

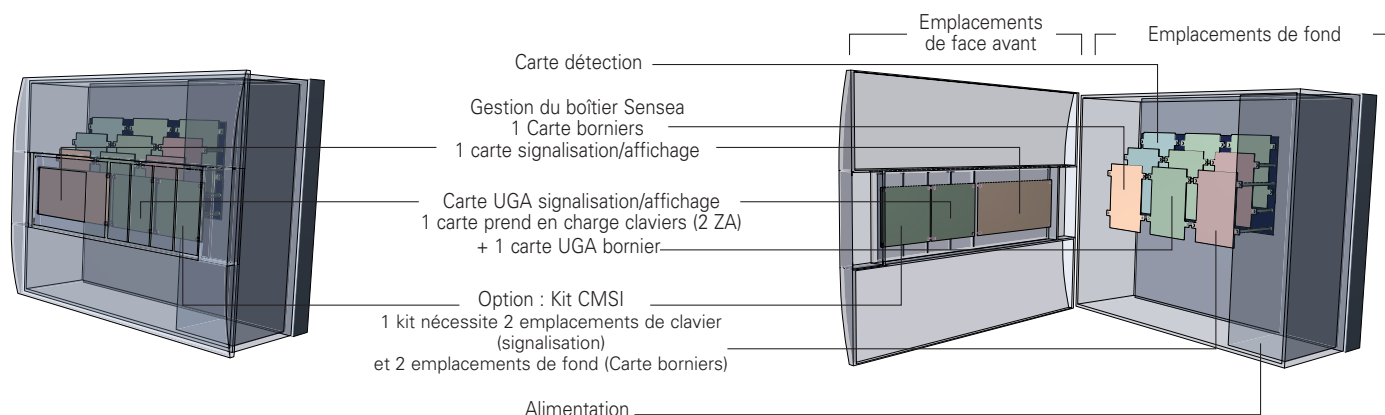

Alimentation

Les kits d'alimentation permettent de fournir l'énergie nécessaire au fonctionnement du tableau et des périphériques.

Attention ! Choisir un Kit par tableau Sensea.EC.
Conformité : EN 54-4/A2, NFS 61-940

Disposition :

Ne prennent pas d'emplacement de fond ou de face avant

Kit simple

NUG31550



Kit composé d'une alimentation avec indépendance fonctionnelle permettant d'alimenter les Diffuseurs Sonores/Lumineux de l'UGA et les DAS du CMSI 2MT : 30W (1,4A/24V) dédiés.

- Fournie avec 2 batteries plomb étanches : 12 V / 12 Ah et 12 V / 4 Ah

Kit double

NUG31551



Kit composé de deux alimentations :

- L'alimentation nécessaire à l'électronique et aux périphériques de la Sensea.EC : 150 W / 24 V pour l'alimentation des DS/DL et DAS du CMSI 2MT
- Fournie avec 4 batteries plomb étanches : 12 V / 12 Ah, 12 V / 1,2 Ah et 2 x 12 V / 7 Ah

Codes de maintenance

Référence	Désignation
NUG38710	MAINT. SENSEA.EC Carte alim. 60 W
NUG38711	MAINT. SENSEA Carte Alim. 150W

Cartes principales - Afficheurs / Borniers

Cerveau du système, la carte principale et la carte borniers, permettent d'assurer la gestion du tableau Sensea.EC, et le raccordement des liaisons principales.

La programmation et l'exploitation de l'installation sont réalisées simplement à l'aide de l'écran tactile intégré.

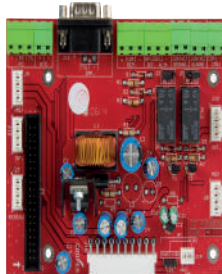

Caractéristiques :

- Écran tactile graphique 320 x 240 pixels
- 3 boutons : arrêt signal sonore, réarmement, essai signalisation
- 10 voyants : sous tension, feu, accès autorisé, essai, hors service, tableau hors service, défaut, défaut batterie, défaut secteur, défaut Système



Borniers :

- Raccordement PC
- Raccordement GTC
- Raccordement CMSI externe
- 1 sortie 3 points série imprimante RS232
- Raccordement BUS tableaux de report
- Report défaut alimentation externe (défaut secteur/ défaut batteries)
- 1 sortie dérangement : contact NO ou NF, pouvoir de coupure : 60 W : 2 A / 30 V - 1,25 A / 48 V
- 1 sortie Alarme : contact NO ou NF, pouvoir de coupure : 60 W : 2 A / 30 V - 1,25 A / 48 V
- Consommation des Cartes : 150 mA
- Code maintenance carte principale : NUG38701
- Code maintenance carte borniers : NUG38702

Référence	Désignation
NUG35170	Cordon de programmation
USBINT-FR	Convertisseur RS232/USB

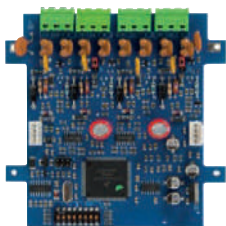

NUG31530

Carte Borniers de détection

- Disposition : Prend 1 emplacement de fond
- Quantité : 8 cartes maximum

- Carte permettant de gérer au choix :
 - soit 2 lignes rebouclées de 128 points chacune : Détecteurs d'Incendie ou DM Adressables A3000
 - soit 4 lignes non rebouclées de 32 points chacune : Détecteurs d'Incendie ou DM Adressables A3000
- Consommation de chaque carte : 30 mA

Référence	Désignation
NUG31530	Carte 256 points A3000 pour Sensea.EC

Référence	Désignation
NUG31561	Carte mise en réseau de Sensea.EC

- Pour aller au delà de 1024 points, une carte de mise en réseau est disponible. Voir page 259

Cartes UGA (Unité de Gestion d'Alarme)

Elles permettent de gérer l'évacuation d'un ou plusieurs bâtiments. Pour chaque Zone d'Alarme, prévoir :

- la carte de signalisation équipée de boutons et de voyants : « pupitre de l'UGA », elle permet de contrôler et de gérer l'évacuation des bâtiments (1 carte pour 2 Zones d'Alarmes).
- la Carte borniers équipée de connecteurs : elle permet de réaliser le câblage des périphériques d'évacuation : Diffuseurs Sonores/Lumineux... (1 ou plusieurs cartes par Zone d'Alarme).



NUG31535



NUG31534

Carte de Signalisation UGA 2 Zones d'Alarme

- Disposition : Prend 1 emplacement de face
- Quantité : 4 cartes maximum

Carte frontale équipée de 2 séries de voyants et de boutons.
Permet de gérer l'évacuation de 1 ou 2 Zones d'Alarme (ZA) en fonction du nombre de cartes.

- Caractéristiques par Zone d'Alarme
- 1 Bouton : acquittement processus
 - 3 Boutons avec voyants : évacuation générale, veille générale/restreinte, zone hors service
 - 3 Voyants : alarme, défaut liaison/DS HS, contact auxiliaire HS
 - Consommation de chaque carte : 5 mA
 - Conformité NF S 61-936

Référence	Désignation
NUG31534	Facette UGA 1ZA pour Sensea.EC
NUG31535	Carte de Signalisation UGA 2ZA pour Sensea.EC

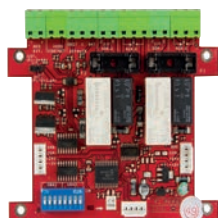

NUG31536

Carte Borniers UGA 1 Zone d'Alarme

- Disposition : Prend 1 emplacement de fond
- Quantité : 8 cartes maximum

Carte permettant de réaliser le câblage des périphériques d'évacuation (Diffuseurs Sonores/Lumineux...).

La Carte borniers UGA est livrée avec une facette 1 Zone d'Alarme à connecter sur la carte de signalisation UGA 2 ZA.

- Caractéristiques par Zone d'Alarme
- 2 sorties Diffuseurs Sonores : puissance maxi par carte sous 24 Vcc : 6 A avec un max. de 4 A par sortie (la somme des 2 sorties de la carte ne doit pas dépasser 6 A)
 - 2 contacts auxiliaires : pouvoir de coupure : 60 W : 2 A / 30 V - 1,25 A / 48 V
 - 1 entrée Hors contact
 - 1 entrée AES externe 26 Vcc à 56 Vcc
 - Entrée défauts AES externe : défaut batterie / secteur
 - Consommation de chaque carte : 5 mA
 - Conformité NF S 61-936

Référence	Désignation
NUG31536	Carte borniers UGA 1ZA pour Sensea.EC

Kits CMSI 2 lignes à Manque de Tension et 8 lignes à Emission et Manque de Tension

Ces kits permettent de réaliser 2 fonctions de mise en sécurité à Manque de Tension (MT) ou 8 fonctions de mise en sécurité à Emission et Manque de Tension (ETMT). Ils comprennent une carte borniers, une carte afficheur et une facette.



Cartes et Lexan pour CMSI 2MT

	Carte signalisation	Carte borniers
Disposition	2 emplacements de face	2 emplacements de fond
Quantité	1 carte maximum	1 carte maximum

Attention !

- Un CMSI embarqué dans un ECS ne peut couvrir qu'une ZA et 4 ZS

Référence	Désignation
NUG38705	Maint. carte bornier CMSI 2MT Sensea.EC
NUG38706	Maint. afficheur CMSI 2MT Sensea.EC
NUG38728	Maintenance carte bornier 4 LT ETMT
NUG38729	Maintenance carte afficheur + US/UCMC Sensea.CM B 8ET/MT
NUG38732	Maintenance carte afficheur + US/UCMC Sensea.EC 8 ET/MT

Les kits permettent la télécommande automatique ou manuelle de Dispositifs Actionnés de Sécurité (DAS) à Manque ou à Emission de Tension

- 2 ou 8 fonctions CMSI
- 2, 4 ou 8 zones de mise en sécurité
- 2 ou 8 lignes de télécommande à Manque ou à Emission de Tension (24 ou 48V)
- 2 contacts auxiliaires (1 par ligne) NO/NF avec un pouvoir de coupure de 60W (2A maxi sous 30V ; 1A sous 48V)
- 1 entrée AES externe (à utiliser si l'alimentation interne n'est pas suffisante pour alimenter l'UGA et le CMSI)
- 1 fonction de délestage (programmable) qui permet de couper l'alimentation des lignes de télécommande suite à un défaut secteur
- Conforme à la norme NFS 61-934

4.1.5 Systèmes de Sécurité Incendie

Équipement d'Alarme de Type 1 Adressable - CMSI Type A

Sensea.EC : détermination

La détermination des cartes est réalisée selon les besoins à l'aide du tableau ci-dessous (colonne de gauche).

4

Ce tableau permet également de déterminer le nombre « d'emplacements de face avant » et « d'emplacements de fond » nécessaires, et ainsi de choisir un boîtier Sensea.EC adapté.

- Les « emplacements borniers » permettent de fixer des cartes à l'intérieur du boîtier : cartes représentées en bleu, vert clair, et rose.
- Les « emplacements de fond » permettent de placer les commandes et les signalisations : représentés en vert foncé.

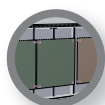
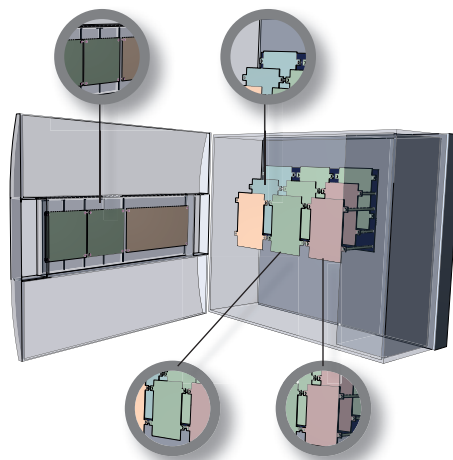

CARTES SIGNALISATION DU KIT CMSI



FACETTE UGA

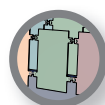

CARTES BORNIERES UGA



KIT CMSI 2MT



CARTES 256 POINTS A3000



CARTE RÉSEAU

Tableau de détermination :

FONCTION	Compris dans NUG31537	NUG31535	NUG31534	NUG31536	NUG31537	NUG31530	NUG31561
1 à 2 lignes rebouclées (1 à 4 lignes ouvertes)						1	
3 à 4 lignes rebouclées (5 à 8 lignes ouvertes)						2	
5 à 6 lignes rebouclées (9 à 12 lignes ouvertes)						3	
7 à 8 lignes rebouclées (13 à 16 lignes ouvertes)						4	
9 à 10 lignes rebouclées (17 à 20 lignes ouvertes)						5	
11 à 12 lignes rebouclées (21 à 24 lignes ouvertes)						6	
13 à 14 lignes rebouclées (25 à 28 lignes ouvertes)						7	
15 à 16 lignes rebouclées (29 à 32 lignes ouvertes)						8	
1 Zone d'Alarme		1	1	1			
2 Zones d'Alarme		2	2	2			
3 Zones d'Alarme		3	3	3			
4 Zones d'Alarme		4	4	4			
5 Zones d'Alarme		5	5	5			
6 Zones d'Alarme		6	6	6			
7 Zones d'Alarme		7	7	7			
8 Zones d'Alarme		8	8	8			
2 voies de mise en sécurité	2				2		
Réseau							1
	NB EEMPL. FACE AVANT		NB EEMPL. FACETTE		NOMBRE EEMPLACEMENTS DE FOND		
NOMBRES EEMPLACEMENTS	=	=	=	=	=	=	=
TOTAL EEMPLACEMENTS	SOMME FACE AVANT =		=	SOMME DES EEMPLACEMENTS DE FOND =			

Les boîtiers



Dimensions : 482 x 400 x 232 mm



Dimensions : 482 x 668 x 232 mm

code NUG31521

- Nombre d'unité : 1
- 8 Emplacements de Fond
- 2 Emplacements de Face Avant

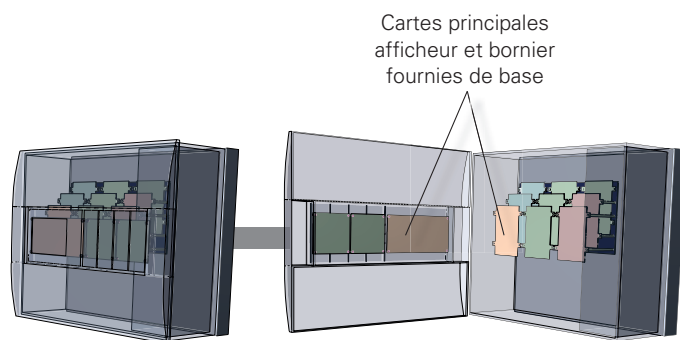

code NUG31523

- Nombre d'unités : 3
- 17 Emplacements de Fond
- 10 Emplacements de Face Avant

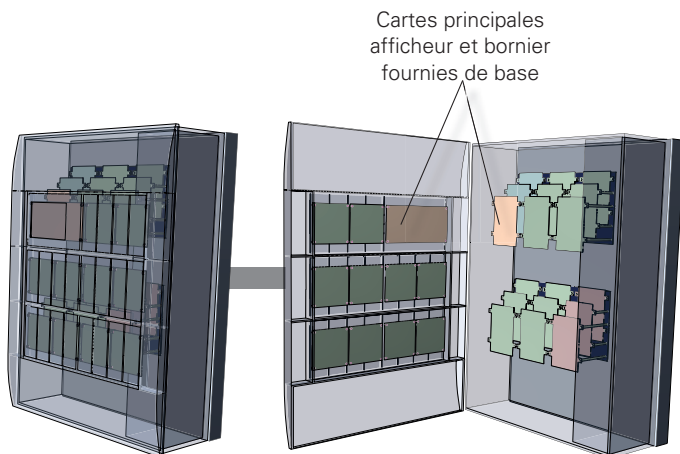

Bilan de puissances

Produit	Consommation
Cartes principales afficheur / borniers	150 mA
Carte borniers de détection adressable	30 mA
Détecteurs et Déclencheurs adressables A3000	0,5 mA
Carte de signalisation UGA 2 Zones d'Alarme	5 mA
Carte borniers UGA 1 Zone d'Alarme	5 mA
KIT CMSI 2MT	10 mA
Carte mise en réseau Sensea.EC	35 mA
Tableau de report à afficheur NUG31310	15 mA
Tableau de report de synthèse	3 mA
MAD 3000	0,17 mA
MC SENSEA EC	3,5 mA
Carte Réseau	35 mA

***Attention !** Faire le bilan de consommation des cartes et des périphériques. La somme des consommations ne doit pas dépasser 900 mA.

Votre configuration

Référence	Désignation	Quantité
SENSEA	Montage sur mesure	
BOÎTIERS		
NUG31521	Sensea boîtier 1 unité	
NUG31523	Sensea boîtier 3 unités	
CARTES DE DÉTECTION		
NUG31530	Carte 256 points en voie rebouclée A3000 (ou 128 points en voie ouverte)	
FONCTIONS UGA / CMSI 2MT		
NUG31534	Facette UGA 1ZA	
NUG31535	Carte signalisation UGA 2ZA	
NUG31536	Carte borniers UGA 1ZA	
NUG31537	Kit CMSI 2MT	
CARTES OPTIONNELLES		
NUG31561	Carte réseau	
DIVERS		
NUG31550	Kit simple alimentation – 36 W disponibles	
NUG31551	Kit double alimentation – 150 W disponibles	

Exemple de calcul :

- Supposons que le besoin soit :**
- 12 lignes de détection rebouclées
 - 1 Zone d'Alarme (ZA)

Grâce au tableau de détermination, on a identifié qu'il fallait :

- 6 cartes 256 points (soit 6 emplacements borniers)
- 1 carte de signalisation UGA - 2 ZA (soit 2 emplacements facette)
- 1 carte borniers UGA – 1 ZA (soit 1 emplacement bornier)

Le boîtier 1 unité comprend :

- 8 emplacements borniers disponibles
- 4 emplacements facettes disponibles

Nous avons besoin de 7 emplacements borniers et de 2 emplacements de facette, ce boîtier convient donc pour notre application.

Reste à choisir l'alimentation intégrée 36 W ou 150 W (kit double alimentation) en fonction du nombre de Diffuseurs Sonores et/ou Lumineux et DAS (uniquement si CMSI 2MT intégré).

4.1.5 Systèmes de Sécurité Incendie

Équipement d'Alarme de Type 1 Adressable - CMSI Type A



Documentation téléchargeable

Cliquez-ici pour accéder à la fiche produit, notice, certification, brochure >

CMSI - Sensea.CM - EA Type 1

Les Centralisateurs de Mise en Sécurité Incendie Sensea.CM existent en diverses configurations boîtiers pour fixation murale.

Ils sont livrés avec l'ensemble des cartes électroniques composant le CMSI.

Il suffit de leur ajouter les facettes US/UCMC, les facettes UGA et les facettes arrêt/réarmement pour terminer la configuration selon le site à équiper.

Une carte 10 relais est fournie avec toutes les configurations.



NUG31621

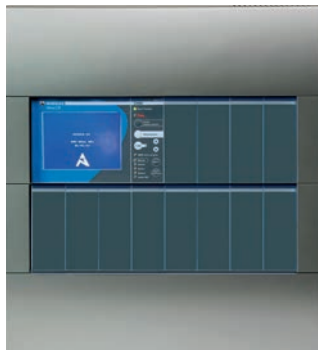

NUG31622



NUG31626

Sensea.CM 1 unité

Configuration minimale du CMSI Sensea.CM, la version 1 unité permet la gestion de 4 facettes. Selon les facettes utilisées, jusqu'à 16 commandes de mise en sécurité sont disponibles.

CMSI équipé de :

- La carte maître principale
- 1 carte d'extension
- 1 carte borniers 2 voies de transmission rebouclées
- 1 carte 10 relais
- Alimentation 150 W

Sensea.CM 2 unités

Configuration 2 unités permettant la gestion de 12 facettes. Selon les facettes utilisées, jusqu'à 48 commandes de mise en sécurité sont disponibles.

CMSI équipé de :

- La carte maître principale
- 1 carte esclave
- 2 cartes d'extension
- 2 cartes bornier : 4 voies de transmission rebouclées
- 1 carte 10 relais
- Alimentation 150 W

Référence	Produit	Désignation
NUG31621	Sensea.CM1	Boîtier simple 1 unité
NUG31640		Boîtier de raccordement
NUG35170		Cordon de programmation
USBINT-FR		Convertisseur RS232/USB

Référence	Produit	Désignation
NUG31622	Sensea.CM2	Boîtier simple 2 unités
NUG31640		Boîtier de raccordement

Matériel de maintenance et services associés : voir page 318

Sensea.CM 3 à 6 unités

Configuration 3 à 6 unités permettant la gestion de 20 à 44 facettes. Selon les facettes utilisées, 80 à 176 commandes de mise en sécurité sont disponibles

CMSI équipé de :

- La carte maître principale
- 2 à 5 cartes esclave
- 3 à 6 cartes d'extension
- 3 à 6 cartes borniers
- 1 carte 10 relais
- Alimentation 150 W

Référence	Produit	Désignation
NUG31623	Sensea.CM3	Boîtier simple 3 unités
NUG31624	Sensea.CM4	Boîtier double 4 unités
NUG31625	Sensea.CM5	Boîtier double 5 unités
NUG31626	Sensea.CM6	Boîtier double 6 unités
NUG31640		Boîtier de raccordement

Dimensions des boîtiers et nombre d'emplacement de facettes disponibles correspondant

Boîtier simple 1 unité :	4 facettes	482 x 400 x 232 (mm)
Boîtier simple 2 unités :	12 facettes	482 x 534 x 232 (mm)
Boîtier simple 3 unités :	20 facettes	482 x 668 x 232 (mm)
Boîtier double 4 unités :	28 facettes	482 x 1092 x 232 (mm)
Boîtier double 5 unités :	36 facettes	482 x 1226 x 232 (mm)
Boîtier double 6 unités :	44 facettes	482 x 1360 x 232 (mm)

CMSI - Sensea.CM



NUG31641



NUG31644



NUG31646-47



Le saviez vous ?

Reprenez toutes vos installations équipées de CMSI conventionnel ET/MT sans retirer de câbles avec les matériels déportés adressables MDOD

Les Matériels Déportés se raccordent sur les voies de transmission du CMSI et permettent la gestion d'une à quatre lignes de télécommande de DAS à raison de 5 DAS au maximum par ligne. Ils sont tous équipés d'un buzzer afin de faciliter leur localisation et leur mise en service.

Les MD1, MD4 et MD4+ permettent de gérer en fonction de la programmation, des lignes de télécommande à Émission ou Manque de Tension, des Diffuseurs Sonores/Lumineux, les contrôles de position d'attente et de sécurité des DAS, un contact sec (MD1 uniquement).

Le matériel déporté adressable MDOD associé au matériel déporté NUG31273 permet de faire le lien entre le CMSI Sensea.CM et les DCT (DAS, DS, contacts de position, entrées d'activation...). Ce module est compatible avec les CMSI de la gamme Sensea. Le matériel déporté MDOD est composé d'une carte électronique sur laquelle sont connectés les câbles d'entrées et sorties. Cette carte est équipée de switches permettant son adressage sur la voie de transmission, et de cavaliers permettant la configuration des matériels.

Le MD8R est équipé de 8 relais et permet de gérer les commandes d'arrêts techniques ou de non-stop ascenseur. Il est extensible à 16 relais.

Référence	NUG31641	NUG31643	NUG31644	NUG31645	NUG31646-47
Produit	MD1	MD4	MD4+	MD8R	MDOD4LT / 8LT
Désignation	Matériel Déporté 1 ligne de télécommande pour Sensea.CM	Matériel Déporté 4 lignes de télécommande pour Sensea.CM	Matériel Déporté 4 lignes de télécommande pour Sensea.CM Entrée AES externe Boucle secondaire	Matériel Déporté 8 relais	Matériel Déporté 4/8 lignes de télécommandes compatibles OD
Dimensions (mm)	230 x 180 x 95	350 x 286 x 74			
IP /IK	IP55/IK07	IP30/IK08			
Tension nominale de la voie	24 ou 48V				
Courant maxi par ligne de télécommande	1A	0,9A	1A (si protection électronique)	-	0,9A
Sortie(s)	<ul style="list-style-type: none"> 1 sortie de ligne télécommande DAS configurable à Émission / Manque de Tension ou Diffuseurs Sonores 1 Contact sec 60W 	4 sorties de ligne(s) télécommande DAS configurables à Émission/Manque de Tension ou Diffuseurs Sonores		• 8 Contacts secs 60W	• 4/8 Ligne(s) de télécommande
Entrées	2 entrées : Position d'attente / position de sécurité, paramétrables individuellement avec ou sans surveillance de ligne / Activation « accès pompier niveau 2 » / Arrêt ou réarmement coffret de relayage	8 entrées : Position d'attente / position de sécurité, paramétrables individuellement avec ou sans surveillance de ligne / Activation « accès pompier niveau 2 » / Arrêt ou réarmement coffret de relayage			
Mode test / Buzzer	non/oui	oui/oui			
Raccordement au CMSI	1 liaison de voie de transmission aller (2x2 conducteurs 1,5 mm ² à 4mm ²) 1 liaison de voie de transmission retour (2x2 conducteurs 1,5 mm ² à 4mm ²) Disposition : sur la voie - Quantité : 64 par voie maximum				
Autres Caractéristiques spécifiques	<ul style="list-style-type: none"> Pour simplifier la maintenance du système, l'électronique du MD1 est composée de 2 cartes : <ul style="list-style-type: none"> - une carte mère bornier - une carte fille embrochable Utilisable afin de raccorder des BAAS(L) Planète Sa/SaMe 32max 		<ul style="list-style-type: none"> Raccordement d'une voie secondaire optionnelle (obligation de connecter au moins une AES sur le MD4+) 2 entrées pour AES externes avec renvoi des défauts batterie et secteur sur la centrale 	<ul style="list-style-type: none"> Tension maxi de coupure du contact sec: 48V Permet de gérer les commandes d'arrêts techniques ou de non-stop ascenseur 	<ul style="list-style-type: none"> Les MDOD associés aux OD (NUG31273) permettent de faire le lien entre CMSI Sensea.CM et les DCT (DAS, DS, Contact de position, entrée d'activation)
Accessoires	5 modules de ligne pour Sensea.CM (code: NUG31650, ref. ML3K9) livrés avec les MD				Les MDOD doivent être placés à moins de 3m

4.1.5 Systèmes de Sécurité Incendie

Équipement d'Alarme de Type 1 Adressable - CMSI Type A

Cartes pour Sensea.CM adressable

4

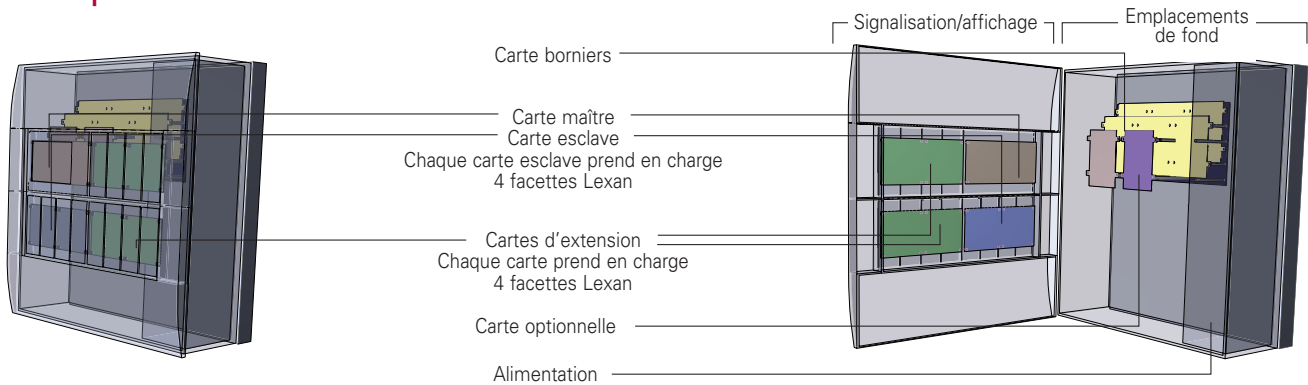

Cartes principales maître / esclave / extension

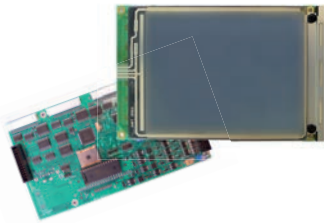

Carte de Signalisation UGA 2 Zones d'Alarme

- Disposition :
En face avant une moitié d'unité Sensea
- Quantité : 1 maximum

Fonction
Cerveau du système, la carte principale maître et son écran tactile permettent d'assurer la programmation et l'exploitation de l'installation.

Caractéristiques

- Écran tactile
- 7 boutons : arrêt signal sonore, réarmement, codes, bilan, essai signalisation
- 10 voyants : sous tension, feu, accès autorisé, CMSI hors service, défaut, défaut batterie, défaut secteur, défaut système, défaut liaison SDI, défaut voie de transmission
- Permet la gestion de 4 facettes
- Code maintenance carte principale NUG38724



Carte esclave / Carte extension

- Disposition :
En face avant une moitié d'unité Sensea
- Quantité :
- 10 cartes d'extension maximum
- 9 cartes esclaves maximum

Fonction
Ces cartes permettent la gestion de facettes. La première carte d'extension est gérée par la carte maître, chaque nouvelle carte d'extension nécessite une carte esclave.

Caractéristiques

- Chaque carte permet la gestion de 4 facettes
- Code maintenance carte esclave NUG38722
- Code maintenance carte extension NUG38723



Carte Borniers 2 voies

- Disposition :
2 emplacements de fond
- Quantité : 10 maximum

Fonction
Les cartes borniers permettent d'assurer le raccordement des différentes liaisons externes (Matériels Déportés, reports, ECS...) ainsi que le raccordement de 2 voies de transmission rebouclées. Prévoir une carte par unité.

Caractéristiques

- 1 liaison ECS (maître seulement)
- 2 liaisons bus n°1 (aller / retour)
- 2 liaisons bus n°2 (aller / retour)
- 1 liaison reports
- 1 entrée défaut AES externe / interne
- 1 entrée 24V / CMSI maître
- 2 entrées d'alimentation pour voies de transmission
- 1 sortie imprimante
- 1 liaison GTC
- 1 liaison raccordement PC
- Code maintenance carte borniers NUG38720



Carte Alimentation

- Code maintenance carte alimentation NUG38711



Carte interface CMSI - Bus Int/Ext

Référence	Désignation
NUG31313	Carte interface CMSI - Bus Int/Ext

Facettes

Lexans intégrant boutons et voyants, les facettes se raccordent sur les cartes de face avant du Sensea.CM. Chaque facette prend un huitième d'unité. Il est ainsi possible d'intégrer :

- 4 facettes sur l'unité principale qui comprend l'écran tactile
- 8 facettes sur les unités suivantes

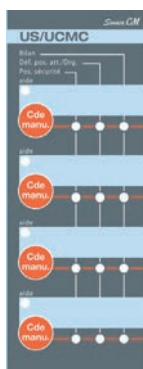

NUG31634

Facette 4 commandes US/UCMC

- Disposition : en face avant ,
1/8^{ème} d'unité Sensea, 64 facettes max
(si suffisamment de cartes frontales)

Facette permettant de réaliser la commande et la signalisation de 4 fonctions de mise en sécurité. L'ensemble de ces facettes constitue l'US / UCMC du CMSI.

Référence	Désignation
NUG31634	Sensea.CM facette 4 commandes US/UCMC

Caractéristiques

Facette intégrant 4 fonctions, comprenant :

- 1 bouton permettant la commande manuelle de Dispositifs Actionnés de Sécurité (Unité de Commande Manuelle Centralisée)
- 3 voyants Unité de Signalisation : vert (bilan) / jaune (défaut position d'attente) / rouge (défaut de position de sécurité).
- 1 voyant d'aide

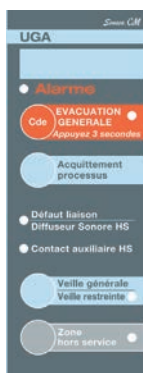

NUG31635

Facette 1 Zone UGA (Unité de Gestion des Alarmes)

- Disposition : en face avant ,
1/8^{ème} d'unité Sensea, 64 facettes max
(si suffisamment de cartes frontales)

Facette équipée des différents boutons et voyants permettant de gérer une Zone d'Alarme.

Référence	Désignation
NUG31635	Sensea.CM facette de Signalisation 1 ZA UGA

Caractéristiques

- 1 bouton : acquittement processus
 - 3 boutons avec voyants : évacuation générale, veille générale/restreinte, zone hors service
 - 3 voyants : alarme, défaut liaison/DS HS, contact auxiliaire HS
- Conformité : NF S 61-936

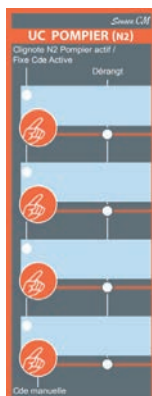

NUG31637

Facette 4 commandes arrêt /réarmement coffret de relayage

- Disposition : en face avant ,
1/8^{ème} d'unité Sensea, 64 facettes max
(si suffisamment de cartes frontales)

Facette équipée des différents boutons et voyants permettant de gérer, au choix, les commandes d'arrêt pompier ou de réarmement de coffrets de relayage.

Ces informations transiteront ensuite sur la voie de transmission du CMSI Sensea.CM sur les MD à proximité des coffrets de relayages. Prévoir des sorties « lignes de télécommandes » dédiées aux fonctions arrêt et réarmement.

Remarque : les commandes d'arrêt et de réarmement de coffrets de relayage peuvent également être réalisées à l'aide de contacts externes (interrupteurs à clé...) raccordées sur des entrées de MD.

Référence	Désignation
NUG31637	Sensea.CM facette 4 commandes arrêt /réarmement coffret de relayage

Caractéristiques

- 4 boutons configurables (arrêt ou réarmement)
- 4 voyants jaunes
- 4 voyants rouges

4.1.5 Systèmes de Sécurité Incendie

Équipement d'Alarme de Type 1 Adressable - CMSI Type A

Sensea.CM : détermination

Les boîtiers des Centrales SENSEA.CM sont divisés en emplacements de facettes et en emplacements pour cartes de fond :

- Les emplacements de facettes, situés en face avant du boîtier, accueillent les facettes UGA, US/UCMC et commande arrêt/réarmement coffret de relaying
- Les emplacements de fond, situés à l'intérieur du boîtier, accueillent les cartes borniers.

Une carte 10 relais est fournie avec toutes les configurations.



Tableau de détermination :



CODE	CONFIGURATION BOÎTIER	CARTE MAÎTRE AVEC ÉCRAN TACTILE FOURNI	CARTES ESCLAVES FOURNIES	CARTES EXTENSION FOURNIES	ALIMENTATION FOURNIE	AES INTERNE (EN OPTION)	NOMBRE DE VOIES REBOUCLÉES FOURNIES	NOMBRE D'EMPLACEMENTS POUR FACETTES DISPONIBLES	NBRE MAXI DE COMMANDES
NUG31621	Simple 1 unité	OUI	0	1	150 W	N/A	2 (1 carte borniers)	4	16
NUG31622	Simple 2 unités	OUI	1	2	150 W	N/A	4 (2 cartes borniers)	12	48
NUG31623	Simple 3 unités	OUI	2	3	150 W	N/A	6 (3 cartes borniers)	20	80
NUG31624	Double 4 unités	OUI	3	4	150 W	130W/7 ou 12Ah	8 (4 cartes borniers)	28	112
NUG31625	Double 5 unités	OUI	4	5	150 W	130W/7 ou 12Ah	10 (5 cartes borniers)	36	144
NUG31626	Double 6 unités	OUI	5	6	150 W	130W/7 ou 12Ah	12 (6 cartes borniers)	44	176

Les facettes sont fixées sur la face avant du boîtier Sensea.CM.

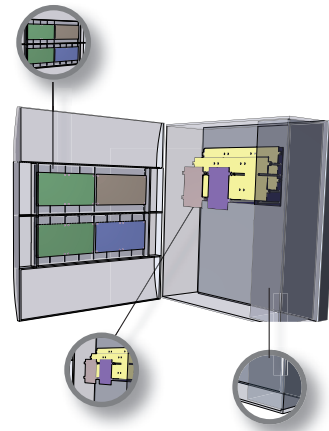
Leur quantité et leur position sont à déterminer en fonction du nombre de Zones d'Alarme et de fonctions de mise en sécurité.

Votre configuration :

CODE DE BASE	DESCRIPTION
SENSEACM	Montage sur mesure
BOÎTIERS	
NUG31621	Sensea boîtier simple 1 unité
NUG31622	Sensea boîtier simple 2 unités
NUG31623	Sensea boîtier simple 3 unités
NUG31624	Sensea boîtier double 4 unités (3+1)
NUG31625	Sensea boîtier double 5 unités (3+2)
NUG31626	Sensea boîtier double 6 unités (3+3)
FACETTES	
NUG31634	Facette 4 commandes US/UCMC
NUG31635	Facette UGA - 1 Zone d'Alarme
NUG31637	Facette arrêt réarmement coffret de relaying
MATÉRIELS DÉPORTÉS	
NUG31641	MD1 - Matériel Déporté 1 ligne de télécommande pour Sensea CM
NUG31643	MD4 - Matériel Déporté 4 lignes de télécommande pour Sensea.CM
NUG31644	MD4+ - Matériel Déporté 4 lignes de télécommande pour Sensea.CM - Entrée AES externe Boucle secondaire
NUG31645	MD8R - Matériel Déporté 8 relais extensible à 16 relais
DIVERS	
NUG31750	Kit AES 26-48V 7Ah 130W pour CMSI double boîtier
NUG31751	Kit AES 26-48V 12Ah 130W pour CMSI double boîtier

Exemple de calcul :

Supposons que le besoin soit :

- 25 commandes de mise en sécurité
- 1 Zone d'Alarme (ZA)

Il nous faut donc :

- 7 facettes 4 commandes US/UCMC (7x4=28)
- 1 facette UGA 1 Zone d'Alarme

Le boîtier 2 unités dispose de 12 emplacements de facette, il convient donc pour notre application.

Déterminer le nombre de Matériels Déportés en fonction du nombre de zones de mise en sécurité et de la disposition des Dispositifs Actionnés de Sécurité.

Reste à dimensionner l'Alimentation Électrique de Sécurité en fonction de la puissance requise pour la mise en sécurité.

Attention ! Prévoir des alimentations supplémentaires en fonction du nombre de Diffuseurs Sonores/Lumineux et de DAS.

Schéma de principe

Note : Plus de détails de câblage. Voir page 348 à 353.

Matériel de maintenance et services associés : voir page 318

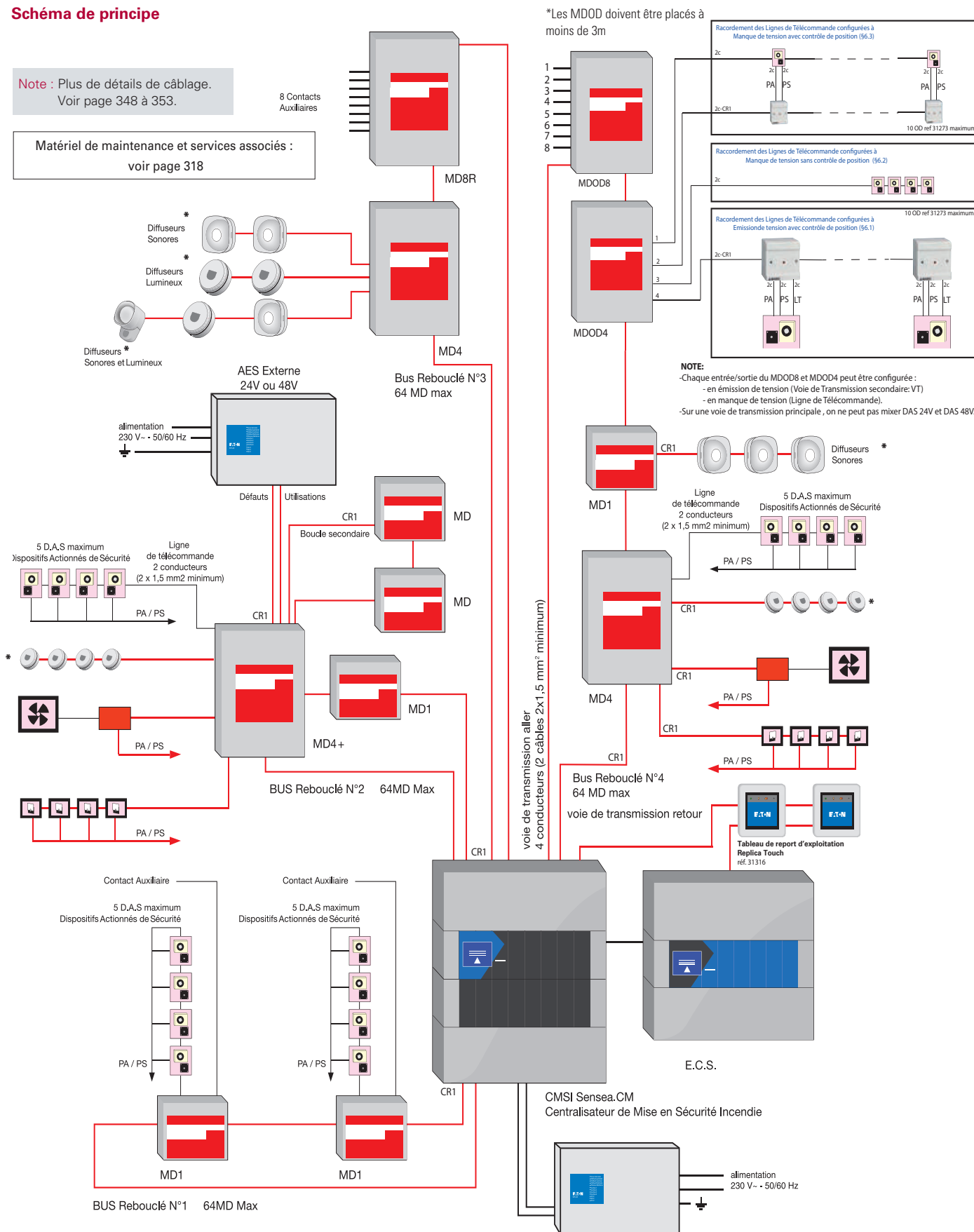

* Résistance de fin de ligne de 3,9 KΩ sur le dernier périphérique.

SSI SYSTEMES - 129 rue Méridienne BP 1098 - 76174 ROUEN CEDEX 1 - Tél. 02 35 03 04 50 - <http://www.ssi-systemes.fr>

4.1.5 Systèmes de Sécurité Incendie

Équipement d'Alarme de Type 1 Adressable - CMSI Type A



Documentation téléchargeable

Cliquez-ici pour accéder à la fiche produit, notice, certification, brochure >

ECS + CMSI Sensea.EC.CM - EA Type 1

4

Conçu pour simplifier l'installation des centrales de sécurité incendie et pour réduire l'encombrement, le Sensea.EC.CM rassemble un Équipement de Contrôle et de Signalisation (ECS) Sensea.EC, un Centralisateur de Mise en Sécurité Incendie (CMSI) Sensea.CM, les alimentations et les batteries nécessaires à leur fonctionnement.

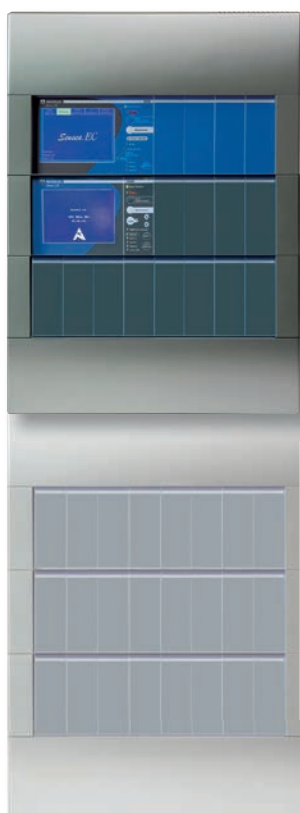

Sensea.EC.CM

Idéal pour les installations de taille moyenne à importante nécessitant un système de détection incendie et un CMSI adressables, le Sensea.EC.CM permet de gérer jusqu'à 1024 points, une ou plusieurs Zones d'Alarme et jusqu'à 144 commandes de mise en sécurité.

Penser à équiper la partie « détection » (Sensea.EC) en cartes de détection et la partie « mise en sécurité » (Sensea.CM) en facettes US/UCMC, UGA et arrêt/réarmement.

À noter que le nombre de facettes possibles dépend de la configuration du coffret. (voir tableau ci-dessous).

Le produit comprend une alimentation interne pour l'ECS de 60W et une alimentation interne pour le CMSI de 150W. Il est possible dans les configurations multi-boîtiers d'ajouter une AES interne de 130W avec une batterie de 7 ou 12Ah.

Référence	Désignation
SENSEAECCM	SENSEA.EC.CM – montage sur mesure

Configuration

Référence	Désignation	BOÎTIER		ECS		CMSI			
		Dimensions Boîtier	Ecran tactile	Cartes optionnelles	Batteries	Nombre de cartes de 2 boucles	Nombre d'emplacements de facettes	Batteries	Alimentations optionnelles
NUG31723	Kit Sensea - boîtier - ECS à équiper de cartes NUG31530 - CMSI équipé 1 carte de 2 boucles	1 boîtier triple				1	4	130W - 26V / 48V	non
NUG31724	Kit Sensea - boîtier - ECS à équiper de cartes NUG31530 - CMSI équipé 2 cartes de 2 boucles	482 x 668 x 232				2	12	Bat. 2x12V/7Ah	
NUG31725	Kit Sensea - boîtier - ECS à équiper de cartes NUG31530 - CMSI équipé 3 cartes de 2 boucles	boîtier triple + 482 x 400 x 232 (boîtier simple)	1 pour l'ECS		A équiper de cartes 256 points code NUG31530	3	20	60W Bat. 12V/12Ah + Bat.12V/1,2Ah	
NUG31726	Kit Sensea - boîtier - ECS à équiper de cartes NUG31530 - CMSI équipé 4 cartes de 2 boucles	boîtier triple + 482 x 534 x 232 (boîtier double)	1 pour le CMSI			4	28	130W - 26V / 48 V Bat. 2x12V/12Ah	Possible (voir ci-dessous)
NUG31727	Kit Sensea - boîtier - ECS à équiper de cartes NUG31530 - CMSI équipé 5 cartes de 2 boucles	2 boîtiers triples				5	36		

Alimentations optionnelles (uniquement dans configurations 2 boîtiers triples)

Référence	Désignation
NUG31750	Kit Alimentation AES optionnelle 26V-48V / 7Ah / 130W
NUG31751	Kit Alimentation AES optionnelle 26V-48V / 12Ah / 130W

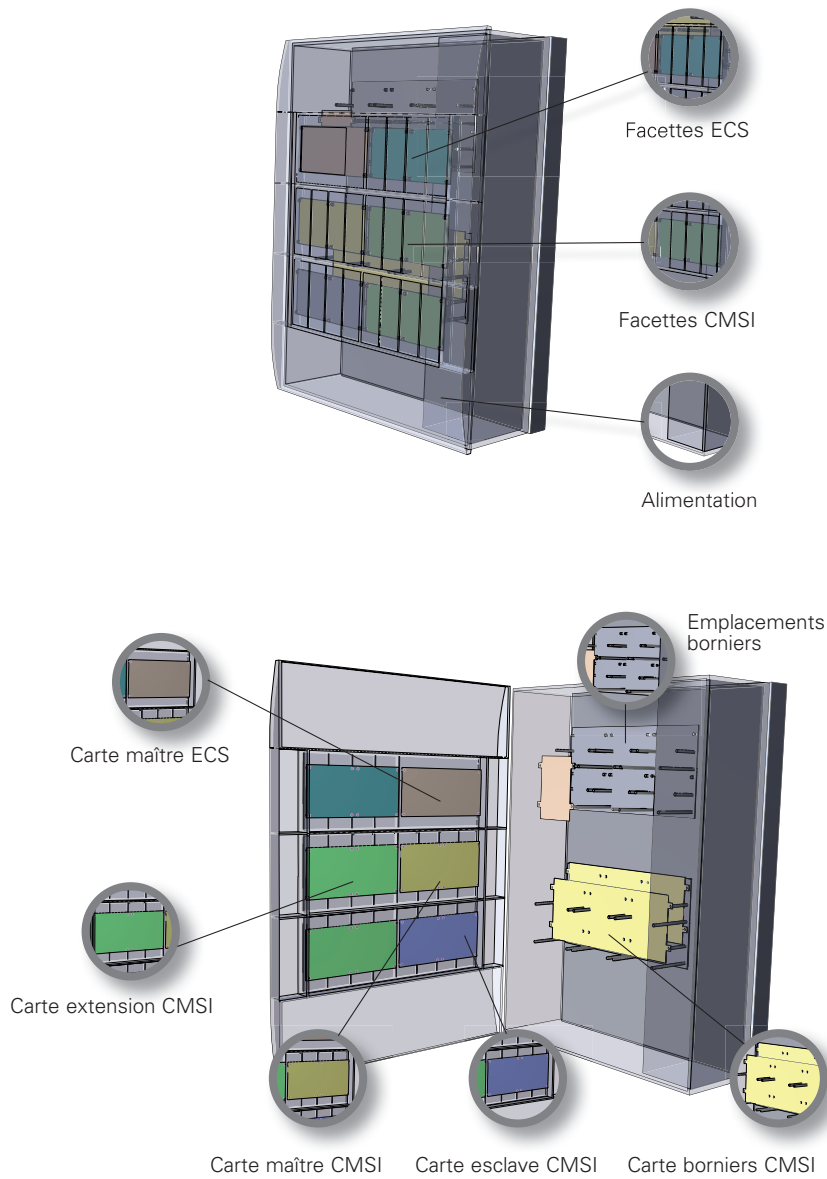

ECS	CARTES DE DÉTECTION	
	NUG31530	Carte 256 points en voie rebouclée A3000 (ou 128 points en voie ouverte)
ECS	CARTES OPTIONNELLES	
		Carte réseau
CMSI	MATÉRIELS DÉPORTÉS	
	NUG31641	MD1 - Matériel Déporté 1 ligne de télécommande pour Sensea CM
	NUG31643	MD4 - Matériel Déporté 4 lignes de télécommande pour Sensea.CM
	NUG31644	MD4+ - Matériel Déporté 4 lignes de télécommande pour Sensea.CM Entrée AES externe Boucle secondaire
	NUG31645	MD8R - Matériel Déporté 8 relais extensible à 16 relais
CMSI	FACETTES	
	NUG31634	Facette 4 commandes US/UCMC
	NUG31635	Facette UGA - 1 Zone d'Alarme
	NUG31637	Facette Arrêt / Réarmement



Une gamme complète de périphériques

Eaton, spécialiste des produits de sécurité incendie, conçoit et fabrique une large gamme de centrales et de périphériques pour la détection, l'alarme et la mise en sécurité incendie.

Maîtriser nos produits, de la conception jusqu'à la commercialisation en intégrant les dernières avancées technologiques, nous permet de proposer des solutions toujours plus innovantes, pour la sécurité des personnes.

Nos périphériques sont associés à nos centrales de détection et de mise en sécurité dans le cadre du NF-SSI.



4.2.1 Périphériques

Déclencheurs Manuels et Coffrets Déclencheurs.....	274
Diffuseurs Sonores.....	276
Diffuseurs Visuels d'Alarme Feu.....	278
Panneaux Lumineux.....	279
Diffuseurs Visuels et Sonores.....	279
Détecteurs Gamme 3000.....	280
Détecteurs Multi Ponctuels par Aspiration.....	282
Détecteurs Linéaires de Fumée.....	283
Détecteurs de Flammes.....	284
Gamme ATEX.....	286
Boîtiers de Synthèse et Tableaux de Renvoi.....	288
Ventouses.....	290
Alimentations.....	292
Détecteurs Autonomes Déclencheurs.....	294
Coffrets Autonomes Déclencheurs.....	295
Dispositif Adaptateur de Commande.....	295

4.2.2 Coffrets de Sécurité

Coffrets équipés pour chaufferie.....	296
Autres Coffrets.....	297

4.2.1 Périphériques et Coffrets de Sécurité

Déclencheurs Manuels Gamme 3000



Documentation téléchargeable

Cliquez-ici pour accéder à la fiche produit, notice, certification, brochure >



- Livrés avec membrane déformable
- Vitre pré-cassée
- Livrés avec clé de test et de réarmement

- Possibilité d'adjoindre un clapet de protection
- Réarmement par dessous
- Existent avec indicateur d'alarme intégré



NUG30316

Déclencheurs Manuels conventionnels S3000

Compatibles avec tous les Équipements d'Alarme conventionnels NUGELEC du Type 1 au Type 4, hormis la référence NUG30325 qui n'est pas compatible avec les EA de Types 2b.

- Utilisation : 1,5 A / 24 Vcc - 0,3 A / 48 Vcc
- Livrés avec une clé de réarmement et une résistance de charge 2 W / 910 Ω
- Contact NF à ouverture de ligne, NO à fermeture de ligne
- Équipés d'une membrane déformable ou d'une vitre pré-cassée
- Peuvent être équipés d'un clapet de protection transparent
- Conformes à la norme EN 54-11
- Certifiés CE CPD et NF
- Dimension : 87 x 87 x 53 mm

Déclencheurs Manuels rouges

Référence	Produit	Désignation
NUG30316	MDS3000	Déclencheur Manuel Saillie - Membrane déformable - IP 24D

Déclencheurs Manuels rouges - avec voyant

Référence	Produit	Désignation
NUG30317	DM Radio	Déclencheur Manuel Saillie - Membrane déformable - avec voyant - IP 24D - Radio - compatible avec Type 4 Radio

Déclencheurs Manuels rouges - avec voyant

Référence	Produit	Désignation
NUG30325	MDVS3000	Déclencheur Manuel Saillie - Membrane déformable - avec voyant - IP 24D

Déclencheurs Manuels rouges - étanche

Référence	Produit	Désignation
NUG30312	BGES3000	Déclencheur Manuel Saillie - Membrane déformable - étanche IP 66

ADR

Déclencheurs Manuels adressables A3000

Compatibles avec les centrales de détection adressables équipées de boucles ou lignes de détection de type A3000 (notamment l'ECS Sensea. EC).

- Équipés d'une membrane déformable ou d'une vitre pré-cassée
- Peuvent être équipés d'un clapet de protection transparent
- Conformes à la norme EN 54-11
- Voyant d'alarme intégré
- Autoadressables
- Isolateur de court-circuit intégré
- Certifiés CE CPD et NF
- Dimension : 87 x 87 x 56 mm



NUG30349 + NUG30081

Déclencheurs Manuels rouges - avec voyant

Référence	Produit	Désignation
NUG30349	MDVA3000	D.M. Saillie - Membrane déformable - Avec Voyant - IP 21 - Adressable A3000

Déclencheurs Manuels rouges - étanche - avec voyant

Référence	Produit	Désignation
NUG30351	BGVEA3000	Déclencheur Manuel Saillie - Membrane déformable - avec voyant - IP 66



Documentation téléchargeable

Cliquez-ici pour accéder à la fiche produit, notice, certification, brochure >

* **Le saviez-vous ?** Possibilité d'ajouter un clapet de protection transparent (code NUG30081).

4



Coffret 3000 pour applications spécifiques - IP 21

Coffrets Déclencheurs de couleurs pour applications spécifiques.

Livrés avec inscription.

- Utilisation : 1,5 A / 24 Vcc - 0,3 A / 48 Vcc
- Livrés avec une clé de réarmement
- Contact NF à ouverture de ligne, NO à fermeture de ligne
- équipés d'une membrane déformable ou d'une vitre pré-cassée
- Peuvent être équipés d'un clapet de protection transparent

Référence	Désignation
NUG30336	Coffret Membrane simple action - couleur jaune - ARRÊT URGENCE
NUG30338	Coffret Membrane simple action - couleur jaune - DÉSENFUMAGE
NUG30342A	BCM 3000 - Boîtier de commande Manuel - NF SSI - DÉSENFUMAGE / COMPARTIMENTAGE
NUG30344	Coffret Membrane simple action - couleur verte - DEMANDE OUVERTURE
NUG30335	Coffret Membrane simple action - couleur noir

Accessoires pour Déclencheurs Gamme 3000

Référence	Désignation
NUG30081	Sachet de 1 Clapet de Protection et 2 clips de plombage
NUG30082	Boîte de 5 Clips de Plombage pour S3000
NUG30032	Sachet de 5 Vitres "BRISEZ LA GLACE"
NUG30080	Sachet de 5 Membranes "ALARME INCENDIE"
NUG30083	Sachet de 10 Clés pour Déclencheurs Manuels S3000
NUG38002	Sachet de 10 Résistances 910 Ohms / 2 W
NUG30071	Grille de protection pour Déclencheur Manuel



NUG30083

photo non contractuelle, produit livré en rouge ou en noir

Bris de Glace Anti-Déflagrant

Déclencheurs Manuels Anti-Déflagrants pour zone explosible.

Peut être utilisé, selon modèle :

- En position intermédiaire,
- En fin de ligne,
- Sans surveillance de ligne.

- Utilisation pour zones à risques gaz
- Etanchéité : IP66
- Certification ATEX : Ex II 2G – Ex de II CT6
- N° de certificat ATEX : n° BAS02 ATEX21205X/7
- Température de certification : -40°C à +70°C



NUG30010

Référence	Désignation
NUG30010	Déclencheur Manuel Anti-Déflagrant intermédiaire (avec résistance 910 Ω)
NUG30011	Déclencheur Manuel Anti-Déflagrant fin de ligne (avec résistance 910 Ω et 3,9 kΩ)
NUG30013	Déclencheur Manuel Anti-Déflagrant sans résistance de fin de ligne
CAP816604	Presse étoupe métal
NUG30071	Grille de protection pour Déclencheur Manuel
NUG30014	Clé de réarmement pour Déclencheur Manuel Anti-Déflagrant

4.2.1 Périphériques et Coffrets de Sécurité

Diffuseurs Sonores Gamme 3000



Documentation téléchargeable

Cliquez-ici pour accéder à la fiche produit, notice, certification, brochure >



www.marque-nf.com

Utilisés en Établissements Recevant du Public et en Établissement Recevant des Travailleurs, les Diffuseurs Sonores permettent de diffuser le signal ou le Message Enregistré d'évacuation.

- Conforme aux normes EN54-3 et NF S 32-001
- Conforme aux dispositions de la norme NF S 61-936
- Utilisable dans le cas d'Équipement d'Alarme de Type 1, 2a et 4

4



NUG30451
NUG30450

Diffuseur Sonore Classe B - 93dB - IP21 - DSB3000

Diffuseur Sonore classe B permettant de diffuser un son d'évacuation incendie. Le fond rehaussé laisse plus de place au câblage. Les sirènes sont livrées avec deux passe-fils caoutchouc.

Diffuseur Sonore Classe B à Message Enregistré - IP21 - DSME3000

Diffuseur Sonore permettant de diffuser un son d'évacuation incendie et un Message Enregistré selon différents modes programmables :

- Son NF S 32-001
- Message français répété indéfiniment
- Son continu
- Son NF S 32-001 et message français alternés
- Son NF S 32-001 et message français et anglais répétés indéfiniment
- Son NF S 32-001 et message français et anglais alternés.



NUG30457

Diffuseur Sonore Classe A/B étanche - IP65 - DSAB3000

Diffuseur Sonore étanche permettant de diffuser un son d'évacuation incendie conforme aux normes NF S 32-001 et EN54-3. Sa puissance sonore est modulable selon le lieu d'installation : classe A ou B (83 ou 93 dB).

- Pour utilisation avec les Équipements d'Alarme de Type 4, nous consulter.

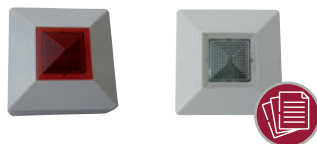

NUG30453
NUG30454

Diffuseur d'Alarme Sélective Sonore ou Sonore/Visuelle - IP23 - DAGS3000

Diffuseur sonore qui permet la diffusion sélective sonore et/ou visuelle. Son faible encombrement le rend particulièrement discret. Indiqué en établissements sanitaires.

Référence	Produit	Désignation
NUG30449	DS Radio	Diffuseur Sonore Radio - compatible avec Type 4 Radio
NUG30450	DSB3000	Diffuseur Sonore Classe B - 93 dB
NUG30451	DSME3000	Diffuseur Sonore à Message Enregistré
NUG30070		Grille de protection pour DSB3000 et DSME3000
NUG30457	DSAB3000	Diffuseur Sonore Classe A/B - 83/93 dB*
NUG30453	DAGS3000 R	Diffuseur d'alarme générale sélective sonore
NUG30454	DAGS3000 RL	Diffuseur d'alarme générale sélective sonore et lumineuse

* Penser à ajouter le presse-étoupe nylon M20 avec joint d'étanchéité 20 mm et écrou M20 sous les références CAP452002 + CAP222049 + CAP262073

	DSB3000	DSME3000	DSAB3000	DAGS3000 (R et RL)
Dimensions	108 x 108 x 96 mm		Ø 93 x 91 mm	87 x 87 x 49 mm
Tension d'utilisation	10 à 60Vcc		18 à 60Vcc	13 à 60Vcc
Consommation	sous 10V	10mA +/-10%	300mA +/-10%	N/A
	sous 24V	5mA +/-10%	140mA +/-10%	Classe A: 5mA +/-10% Classe B: 15mA +/-10%
	sous 48V	3mA +/-10%	65mA +/-10%	Classe A: 7,5mA +/-10% Classe B: 20mA +/- 10%
Puissance sonore	93dB(A) +/-3 à 2m		Classe A : 83dB (+/-3) à 2m Classe B : 93 dB (+/-3) à 2m	60dB (à 1m)
Type d'environnement	type A (intérieur)		Type B (extérieur)	Type A (intérieur)
Température d'utilisation	-10°C à +50°C		-15°C à +70°C	0°C à +60°C
Matériaux	ABS/FR/Plastique		ABS/FR/Plastique	ABS/FR/Plastique
IP/IK	IP21C / IK07		IP65C	IP23
Section max de câble	2,5mm ²		2,5mm ²	2,5mm ²
N° de certification CE	0333-CPD-075087	0333-CPD-075086	0333 CPD 075090	-
N° de certification NF	DS 008 A	DS 004 B	DS 006 A	DAGS 002 A /002 B

Périphériques et Coffrets de Sécurité 4.2.1

Diffuseurs Sonores



Documentation téléchargeable

Cliquez-ici pour accéder à la fiche produit, notice, certification, brochure >

Deux gammes de Diffuseurs Sonores conformes à la norme NF S 32-001 à forte puissance pour utilisation tertiaire ou industrielle, certifiées CE DPC et NF.

- La gamme Sonos avec deux produits : une version étanche (IP65) et une version intérieure (IP21), toutes deux ayant une puissance sonore de 95dB(A) mesurée à 2m.
- La gamme Nexus avec deux produits : deux sirènes étanche (IP66) en version industrielle, l'une ayant une puissance sonore de 96dB(A) à 2m et l'autre 109dB(A) à 2m.

Gamme Sonos



NUG30440



NUG30441

Référence	Produit	Désignation
NUG30440	Sonos	Sirène blanche classe B 95dB embase étanche IP65*
NUG30441	Sonos	Sirène blanche classe B 95dB embase d'intérieur IP21

Gamme Nexus



NUG30442



NUG30443

Référence	Produit	Désignation
NUG30442	Nexus105	Sirène forte puissance industrielle rouge classe B 96dB étanche IP66*
NUG30443	Nexus120	Sirène très forte puissance industrielle rouge classe C 109dB étanche IP66*

* Penser à ajouter le presse étoupe nylon M20 avec joint d'étanchéité 20 mm et écrou M20 sous les références CAP452002 + CAP222049 + CAP262073

Sirène Atex



NUG30148

Une sirène ATEX IP66/67 vient s'ajouter à l'offre produit. Spécifique pour les applications pétrolière, gazière, chimique et pharmaceutique. Utilisable en intérieur ou extérieur, activation de 3 sons différents et délivrant une puissance sonore de 119 dB mesurée à 1m.

Référence	Produit	Désignation
NUG30148	DB3B	Sirène DB3B - 119 dB ATEX EX II GD

	Sonos IP65/PSS-0084	Sonos IP21/PSS-0084	Nexus 105/PNS-0001	Nexus 120/PNS-0005	DB3B
Dimensions	Ø 97,5 x 104,1 mm		136,2 x 136,2 x 124,5 mm		Ø 200 x 280 mm
Tension d'utilisation	9 à 60Vcc		12 à 48Vcc		
Consommation	9mA sous 24V		18,7mA sous 24V	333mA sous 24V	339mA sous 24V
Puissance sonore	95dB(A) à 2m		102dB(A) à 1m	117dB(A) à 1m	119dB à 1m
Type d'environnement	Type B (extérieur)	Type A (intérieur)	Type B (extérieur)		ATEX
Température d'utilisation	-25°C à +70°C		-25°C à +70°C		-55°C à +70°C
Matériaux	Polycarbonate résistant au choc				Polyester renforcé de fibres de verre
IP	65	21	66		66 / 67
Section max de câble	2,5mm ²		2,5mm ²		2 x M20
N° de certification CE	0832 CPD 298		0832 CPD 0617	0832 CP 0623	-
N° de certification NF	DS 010 B		DS 021 A	DS 019 A	-

4.2.1 Périphériques et Coffrets de Sécurité

Diffuseurs Sonores et Lumineux



Documentation téléchargeable

Cliquez-ici pour accéder à la fiche produit, notice, certification, brochure >



www.marque-nf.com

Diffuseurs Visuels d'Alarme Feu Certifiés EN54-23

Utilisés en ERP et en ERT, les Diffuseurs Lumineux et Sonores/Lumineux permettent de diffuser un signal visuel et/ou sonore d'évacuation destiné notamment aux personnes avec déficiences auditives, dans le cadre de la loi sur l'accessibilité aux personnes handicapées.

Ils sont également utilisés dans les locaux bruyants.

- Conformés aux normes EN54-23, EN54-3 et NF S 32-001.
- Conformés aux dispositions de la norme NF S 61-936.
- Utilisables dans le cas d'Équipements d'Alarme de Type 1, 2a et 4 (sauf exception).

4



NUG30493



NUG30492



NUG30497

DL

Diffuseurs Lumineux LED Rouges Mural et Plafonnier - Solista Lx

Diffuseurs Lumineux conformés à la norme EN54-23 permettant de délivrer un signal d'évacuation destinés aux locaux bruyants ou pouvant recevoir des personnes avec une déficience auditive. Deux versions sont disponibles selon le lieu d'installation :

- Une version murale 'Solista Lx W'
- Une version plafonnier 'Solista Lx C'

Produit équipé d'un jeu de switches permettant de régler :

- La puissance lumineuse (low power / high power)
 - La fréquence de l'éclair (0,5 Hz ou 1 Hz)
- Pour les pièces de petite surface, la position LP permet une plus faible consommation électrique.

Selon la norme EN54-23 la couverture des produits est indiquée dans leurs caractéristiques : hauteur de couverture et longueur ou diamètre de la surface couverte.

Référence	Produit	Désignation
NUG30492	Solista LX Wall	Diffuseur Lumineux LED rouge EN54-23 Solista LX Wall (Mural) - IP 33C
NUG30493	Solista LX Ceiling	Diffuseur Lumineux LED rouge EN54-23 Solista LX Ceiling (Plafonnier) - IP 33C
NUG30491		Embase étanche IP65 pour Dispositif visuel Solista LX mural ou plafonnier vendu à l'unité

Diffuseur Alerte Attentat Bleu

Le Diffuseur d'Alerte Attentat Bleu est composé d'un flash bleu Xenon 10 cd.

Caractéristiques :

- Utilisé pour l'Alerte Attentat dans le cadre du Plan Particulier de Mise en Sûreté
- Très basse consommation
- Longue durée de vie
- Taille compact

Avantages :

- Idéal pour les installations où la prise en compte de la consommation est importante
- Garantie une forte efficacité ainsi qu'une longue durée de vie
- Réduit les coûts de remplacement
- S'adapte parfaitement dans les bâtiments où le design est une priorité

Référence	Produit	Désignation
NUG30497	Diffuseur Alerte Attentat Bleu	Diffuseur Alerte Attentat Bleu embase haute

	Solista LX Wall	Solista LX Ceiling	Diffuseur Alerte Attentat Bleu	
Couverture	Mode 'Low Power' -LP	W-2,4-2,5	C-3,0-5,0	N/A
	Mode 'High Power' -HP	W-2,4-7,5	C-3,0-7,5	N/A
Couverture lumineuse	N/A		10 cd	
Dimensions	Ø 93 x 66 mm		Ø 93 x 94 mm	
Tension d'utilisation	9 à 60Vcc			
Consommation à 0,5Hz	sous 12V	LP: 35mA/HP: 51mA	185mA	
	sous 24V	LP: 16mA/HP: 25mA	100mA	
	sous 48V	LP: 11mA/HP: 18mA	50mA	
Type d'environnement	Type B (extérieur)			
Température d'utilisation	-25°C à +70°C		-25°C à +70°C	
Matériaux	ABS/FR/Plastique			
IP	33C		65	
Section max de câble	2,5mm ²			
N° de certification CE	0333-CPD-075441	0333-CPD-075443	N/A	
N° de certification NF	DL 019 A	DL 018 A	N/A	



Documentation téléchargeable

Cliquez-ici pour accéder à la fiche produit, notice, certification, brochure >

Panneaux Lumineux « Entrée Interdite » IP65



Autres textes disponibles, nous consulter

Panneaux Lumineux « Entrée Interdite » IP65

Panneau lumineux de signalisation avec buzzer intégré, indiqué pour informer de tout type de risques tels que l'incendie, les inondations, les fuites de gaz, etc., et toute autre circonstance nécessitant la diffusion d'une information lumineuse ou sonore.

- Avec un IP65, il peut être installé en extérieur.

Référence	Désignation
NUG30490	Panneau lumineux Incendie LED IP65
CSA08671W	Étiquettes «Évacuation immédiate»

Dimensions	325 x 99 x 80 mm	
Tension d'utilisation	10,8 à 28Vcc	
Consommation avec signal lumineux fixe	sous 13,8V	Sans buzzer: 66mA/ Avec buzzer:73mA
	sous 20,0V	Sans buzzer: 58mA/ Avec buzzer:84mA
	sous 27,6V	Sans buzzer: 58mA/ Avec buzzer:90mA
Puissance sonore	98dB(A) à 1m	
Type d'environnement	Type B (extérieur)	
Température d'utilisation	-10°C à +50°C	
IP	IP65	
Section max de câble	2,5mm ²	



www.marque-nf.com

Diffuseurs Visuels et Sonores Certifiés EN54-23 / EN54-3

Diffuseurs combinant un signal lumineux et sonore respectivement conformes aux normes EN54-23 et EN54-3.

Ces produits permettent de délivrer un signal d'évacuation destiné aux locaux nécessitant à la fois un signal lumineux et sonore.

Les Diffuseurs Lumineux ont les caractéristiques des références Solista LX Ceiling mentionnées en page 284 et les Diffuseurs Sonores, celles des références DSB3000, DSME3000 et DSAB3000 mentionnées en page 282.



NUG30495



NUG30496

DL

Référence	Produit	Désignation
NUG30495	DSAB3000 - LX R	Diffuseur Lumineux LED rouge Solista LX et Sonore classe A/B DSAB3000 - IP65
NUG30496	DSB3000 - LX S	Diffuseur Lumineux LED rouge Solista LX et Sonore classe B DSB3000 - IP21C

	DSAB3000 - LX R	DSB3000 - LX S
Couverture	Mode 'Low Power' LP: W-2,4-2,5 (15m ²) Mode 'High Power' HP: W-2,4-7,5 (135m ²)	
Dimensions	135 x 95 x 95 mm	147 x 106 x 92 mm
Tension d'utilisation	18 à 60Vcc	10 à 60Vcc
Consommation à 0,5Hz (valeurs à +/-10%)	sous 24V	Classe A LP : 15mA /HP: 21mA Classe B LP : 25mA/HP: 31mA
	sous 48V	Classe A LP : 16,5mA / HP: 18,5mA Classe B LP : 29mA /HP: 31mA
Type d'environnement	Type B (extérieur)	Type A (intérieur)
Température d'utilisation	-25°C à +70°C	-25°C à +50°C
Matériaux	ABS / FR / Plastique	
IP	65	21C
Section max de câble	2,5mm ²	
N° de certification CE	Base flash	0333-CPR-075444-1
	Sirène	0333-CPD-075090
N° de certification NF	DS 006 A	DS 008 A

Note : Des versions complémentaires seront bientôt disponibles (DSME3000 avec Flash, version IP66), nous consulter

4.2.1 Périphériques et Coffrets de Sécurité

Détecteurs Automatiques d'Incendie



Documentation téléchargeable

Cliquez-ici pour accéder à la fiche produit, notice, certification, brochure >



Détecteurs Ponctuels Gamme 3000

Du détecteur optique de fumée au détecteur thermovélocimétrique en passant par le détecteur combiné ou multicapteur, Eaton propose une gamme complète, adressable (détecteurs A3000) ou conventionnelle (détecteurs S3000), adaptée à chaque type d'environnement.



NUG30254



NUG30252



NUG30253

Détecteurs combinés ou multicapteurs opto-Thermiques

Les détecteurs combinés ou multicapteurs opto-thermiques intègrent deux technologies de détection : un capteur thermique et un capteur optique. Ils permettent la détection de deux effets caractérisant un début d'incendie : l'apparition de fumée et l'élévation de température.

Ce détecteur permet une détection précoce tout en évitant les alarmes intempestives dans des zones à ambiance spécifique.

Détecteurs optiques de fumées

Les détecteurs optiques de fumées sont équipés d'un capteur optique permettant de déceler les particules présentes dans les fumées, par effet de réflexion.

Ce type de détecteur est particulièrement efficace pour déceler les feux avec dégagement de fumée contenant des particules de combustion visibles.

Détecteurs de température

Les détecteurs thermovélocimétriques sont équipés d'un capteur thermique permettant la détection d'une température supérieure à 60 °C ou une élévation de température de 8 °C/min.

Les détecteurs thermostatiques sont équipés d'un capteur thermique permettant de détecter un seuil de température.

- 77 °C pour le DTS77 S3000
- 90 °C pour le DTS90 S3000

NUG30242-43



SQG3/23

SQG3/23 est un socle de détecteur 3000 disposant d'un dispositif d'alarme sonore ou combiné sonore et visuelle. Il fournit une solution de sécurité incendie flexible pour répondre aux besoins de détection et de diffusion de l'alarme générale dans une variété d'applications tels que les hôtels, les bureaux, les environnements éducatifs et les entrepôts.

Référence	Produit	Désignation
NUG30242	SQG3	Socle intégrant un diffuseur sonore de classe A – Conforme EN54-3
NUG30243	SQG23	Socle intégrant un diffuseur sonore de classe A et un diffuseur lumineux – Conforme EN54-3 & 23

Détecteurs adressables A 3000

ADR			Tension de fonctionnement	Courant en veille sous 24 V	Courant en alarme sous 24 V	Température de fonctionnement	Humidité admissible sans condensation	Couverture moyenne	Norme de référence	Numéro de certification
NUG30252	DOF A3000	Détecteur Optique de Fumée Adressable	18 à 30 Vcc	220 µA	5 mA	0 à 50 °C	0 % à 95 %	50 m2	EN 54-7	L 048 A
NUG30253	DTV A3000	Détecteur thermovélocimétrique Adressable	18 à 30 Vcc	220 µA	5 mA	-10 à 50 °C	0 % à 95 %	50 m2	EN 54-5	E2 081 A
NUG30254	DMCF A3000	Détecteur Combiné Opto-Thermique Adressable	18 à 30 Vcc	220 µA	5 mA	0 à 50 °C	0 % à 95 %	50 m2	EN 54-7	COMBI 009 A
NUG30256		Socle détecteur A3000								
NUG30251		Porte-étiquette pour détecteurs ponctuels 3000								

Détecteurs conventionnels S 3000

			Tension de fonctionnement	Courant en veille sous 24 V	Courant en alarme sous 24 V	Température de fonctionnement	Humidité admissible sans condensation	Couverture moyenne	Norme de référence	Numéro de certification
NUG30246	DOF S3000	Détecteur Optique de Fumée Conventionnel	15 à 30 Vcc	70 µA	25 mA	0 à 50 °C	0 % à 95 %	50 m ²	EN 54-7	L 046 A
NUG30247	DTV S3000	Détecteur Thermovélocimétrique Conventionnel	15 à 30 Vcc	30 µA	25 mA	-10 à 45 °C	0 % à 95 %	30 m ²	EN 54-5	E2 080 A
NUG30248	DTS77 S3000	Détecteur Thermostatique 77 °C Conventionnel	15 à 30 Vcc	30 µA	25 mA	-10 à 45 °C	0 % à 95 %	30 m ²	EN 54-5	E2 080 C
NUG30249	DTS90 S3000	Détecteur Thermostatique 90 °C Conventionnel	15 à 30 Vcc	30 µA	25 mA	-10 à 45 °C	0 % à 95 %	30 m ²	EN 54-5	E2 080 B
NUG30250	DMCF S3000	Détecteur Combiné Opto-Thermique Conventionnel	15 à 30 Vcc	70 µA	25 mA	0 à 50 °C	0 % à 95 %	50 m ²	EN 54-7	M 010 A
NUG30255		Socle détecteur S3000								
NUG30274		Socle à relais								
NUG30251		Porte-étiquette pour détecteurs ponctuels 3000								

Des Accessoires Associés

NUG30271



Boîtier de gaine

Les socles 3000 s'intègrent dans le boîtier de gaine afin de détecter le passage de fumée dans le conduit d'aération. Indiqué pour les locaux ayant un renouvellement d'air de plus de 8 volumes / heure.

Référence	Produit	Désignation
NUG30271	BDG 3000	Boîtier de gaine pour détecteurs 3000

NUG30272



Kit d'encastrement

Ce Kit permet l'encastrement et la fixation des détecteurs 3000 sur les faux plafonds.

Référence	Produit	Désignation
NUG30272	KED 3000	Kit d'encastrement pour détecteurs 3000

NUG30065



Grille de protection

La grille métallique est destinée à protéger le détecteur contre les chocs éventuels.

Référence	Produit	Désignation
NUG30065		Grille de protection

NUG30270



Boîtier anti-ruissellement

Le boîtier permet de protéger le détecteur contre le ruissellement provoqué par la condensation.

Référence	Produit	Désignation
NUG30270	BAR 3000	Boîtier anti-ruissellement pour détecteurs 3000

NUG30360



Indicateurs d'Action

Les IA 3000 permettent de renvoyer les informations d'alarme (clignotement rouge) d'un ou plusieurs détecteurs. Ils existent en version lumineux, lumineux et sonore, et étanche.

Référence	Produit	Désignation
NUG30360	IA 3000	Indicateur d'Action Saillie Lumineux
NUG30361	IAS 3000	Indicateur d'Action Saillie Lumineux & Sonore
NUG30362	IAES 3000	Indicateur d'Action Lumineux Étanche IP 65

NUG30286



Module d'Adresse Collective

Le module MC.Sensea.EC se raccorde sur une ligne ou une boucle de détection adressable de la gamme 3000 (ex: sur un ECS Sensea.EC). Il permet le raccordement de points conventionnels sur une ligne adressable (détecteurs ponctuels, déclencheurs manuels, détecteurs linéaires, détecteur multiponctuel par aspiration...) et ainsi de les adresser par zone.

Référence	Produit	Désignation
NUG30286	MC SENSEA.EC	Module d'adresse collective MC SENSEA.EC
CZMU352-IS	MC SENSEA SI	Module d'adresse collective Sécurité Intrinsèque

NUG30287



Module de Dérivation pour Détecteurs adressables 3000

Le MAD3000 se raccorde sur une ligne de centrale de détection incendie pour réaliser une dérivation à partir d'un point sur une ligne existante. Il peut être utile dans le cadre d'extension d'installations.

Référence	Produit	Désignation
NUG30287	MAD3000	Module de dérivation pour détecteurs adressables 3000

NUG30251



Porte étiquettes

Référence	Désignation
NUG30251	Lot de 50 porte étiquettes pour détecteur gamme 3000

NUG30068



Cannes et outils de test

Référence	Désignation
NUG30068	Bombe d'essai de 250 ml pour Détecteurs Optiques de Fumée (essais sur 100 détecteurs)
NUG30073	Canne télescopique de base S97
NUG30074	Canne d'extension S97
NUG30076	Outil de test détection fumée pour S97
NUG30079	Outil de test autonome détection thermique pour S97

NUG30073



NUG30074



NUG30076



NUG30079



4.2.1 Périphériques et Coffrets de Sécurité

Détecteurs Multi-Ponctuels par Aspiration



Documentation téléchargeable

Cliquez-ici pour accéder à la fiche produit, notice, certification, brochure >

Détecteurs Multi-Ponctuels par Aspiration



Attention !

- Prévoir le boîtier de réarmement NUG37006 pour vos installations avec des détecteurs ponctuels par aspiration et linéaires de fumée

Idéal pour la surveillance de grands volumes ainsi que pour la détection « haute sensibilité », ce détecteur est particulièrement adapté aux locaux à ambiances spécifiques (entrepôts, chambres froides...).

Ce détecteur se compose d'une centrale d'analyse, sur laquelle on vient raccorder un réseau de tubes de prélèvements (non fourni). Ces détecteurs se raccordent sur les lignes de détection d'Équipements de Contrôle et de Signalisation conventionnels ou sur des lignes adressables via un module d'adressage (MC. Sensea.EC NUG30286).

VESDA-E® VEU

Conçu pour les installations de taille moyenne à importante, le VESDA-E VEU assure la surveillance de surface jusqu'à 1600m². Prévoir une AES externe.



NUG30113

VESDA-E® VEP

Conçu pour les installations de taille petite à moyenne, le VESDA-E VEP assure la surveillance de surface jusqu'à 1600m². Prévoir une AES externe.



NUG30115

VESDA® VLI

Conçu pour des installations industrielles, le VESDA VLI assure la surveillance de surface jusqu'à 1600m². Prévoir une AES externe.



NUG30117

VESDA® Laser Focus

Conçu pour des installations de petite surface, le VESDA Laser Focus est le plus petit de sa gamme. Le modèle mentionné ci-dessous assure la surveillance de surface jusqu'à 250m². Prévoir une AES externe.



NUG30266

Détecteur par aspiration FAAST LT

Le système FAAST (Fire Alarm Aspiration Sensing Technology, technologie de détection de fumée par aspiration pour l'alarme-incendie) propose un système de détection et d'alarme extrêmement efficace et précis avec avertissement très précoce.



NUG30120-21

Référence	Produit	Désignation
NUG30112	VEU-A00-NF	VEU - 4 Tubes - Voyants
NUG30113	VEU-A10-NF	VEU - 4 Tubes - Afficheur 3,5"

Référence	Produit	Désignation
NUG30116	VEP-A00-1P-NF	VEP - 1 Tube - Voyants
NUG30114	VEP-A00-P-NF	VEP - 4 Tubes - Voyants
NUG30115	VEP-A10-P-NF	VEP - 4 Tubes - Afficheur 3,5"

Référence	Produit	Désignation
NUG30117	VESDA VLI	Détecteur de fumée par aspiration industriel

Référence	Produit	Désignation
NUG30266	VLF-250-NF	Laser Focus 250m ²

Référence	Produit	Désignation
NUG30120	FL0111E-HS	Détecteur par aspiration FAAST LT 1 canal
NUG30121	FL0122E-HS	Détecteur par aspiration FAAST LT 2 canaux
NUG30122	FILTRE FAAST	Filtre de rechange pour détecteur FAAST LT (6 pièces)

	NUG30112 VEU-A00-NF	NUG30113 VEU-A01-NF	NUG30116 VEP-A00-1P-NF	NUG30114 VEP-A00-P-NF	NUG30115 VEP-A10-P-NF	NUG30117 VLI	NUG30266 VLF-250-NF
Dimensions	350x225x135mm				427x317x180mm		255x185x90
Afficheur / Voyant	Voyant	Afficheur	Voyant	Voyant	Afficheur	Voyant	Voyant
Tension d'alimentation	18 Vcc à 30cc						
Surface Maximum	1600m ²		800m ²	1600m ²		250m ²	
Plage de sensibilité	0,001 à 20%obsc/m		0,005 à 20%obsc/m			0,025 à 20%obsc/m	
Consommation max	690mA		480mA			295mA	
Diamètre extérieur de tube	25mm						
Diamètre intérieur	21mm						
Nbre de départs	4		1	4		4	1
Longueur max de tubulure	160m (200m ramification)		110m (130m ramification)	110m (140m ramification)		120m (120m ramification)	25m (2x15m ramification)
Longueur totale de réseau de prélèvement	800m		-	560m		480m	-
Section max de câble	2,5mm ²						
IP	IP40					IP66	IP30

Toute une série d'accessoires pour détecteurs VESDA est disponible.
Nous consulter pour les tubes ABS 25mm, les capillaires, les filtres et les autres types d'accessoires.



Documentation téléchargeable

Cliquez-ici pour accéder à la fiche produit, notice, certification, brochure >



Détecteurs Linéaires de Fumée

Indiqué pour la surveillance de grands volumes (de type plateforme logistique ou local industriel), ce détecteur se compose d'un élément émetteur lumineux infrarouge, d'un élément récepteur et d'un boîtier de commande.



NUG30267

Détecteur linéaire F5000

Très simple de mise en œuvre, esthétique et discret, le détecteur linéaire de fumée motorisé F5000 se raccorde sur des lignes de détection adressables à l'aide du module d'adressage MC.Sensea.EC. Il est doté d'un boîtier de commande mural permettant calibration et mise en service depuis le sol. Il faut alimenter ce boîtier de commande (et le détecteur linéaire) à travers une alimentation AES externe. Ce détecteur est associé avec la centrale Sensea.EC dans le cadre du NF-SSI.

Deux kits sont proposés : chacun comprend un détecteur linéaire et un réflecteur permettant de surveiller une longueur de 0 à 50 mètres. Le kit NUG30267 comprend en plus le boîtier de commande mural. Pour surveiller une longueur de 50 à 100 mètres il faut ajouter un kit de 3 réflecteurs NUG30269.

Référence	Produit	Désignation
NUG30267	F5000	Système Complet Fireray 5000 - 1 boîtier de comm. + 1 détecteur + 1 réflecteur
NUG30268	F5000	Pack Détecteur Fireray 5000 - 1 détecteur + 1 réflecteur
NUG30269		Kit longue distance pour Fireray 5000 - 3 réflecteurs
NUG30273		Kit chauffe anti-condensation pour prisme Fireray 5000

Dimensions	Boîtier de commande	230 x 202 x 87 mm
	Détecteur	134 x 131 x 134 mm
	Réflecteur	100 x 100 x 10 mm
Tension d'alimentation		14 à 36Vcc
Température d'utilisation		-10°C à +55°C
Distance maximum		100m
Consommation	avec 1 détecteur	5,5mA
	avec 2 détecteurs	8mA
	en mode alignement	36mA
IP		54
N° de certification CE		0832-CPD-0565
N° de certification NF		LF 009 A



Détecteur de fumée linéaire OSID :

- Détection de fumée performante à double longueur d'ondes UV et IR
- Grande tolérance aux poussières, la buée, la vapeur et aux différentes obturations d'exploitation
- Grand volume de détection
- Prévoir AES externe

Référence	Produit	Désignation
NUG30100	OSID RE10	OSID - Récepteur à ouverture de 7°
NUG30101	OSID RE90	OSID - Récepteur à ouverture de 80°
NUG30102	OSID EM Pile	OSID - Emetteur à puissance standard - Pile
NUG30103	OSID EM 24	OSID - Emetteur à puissance standard - 24V
NUG30104	OSID EM HP 24	OSID - Emetteur à haute puissance - 24V
NUG30105	OSID Install	Kit d'installation et de maintenance (filtre, câble pc, laser d'alignement)

Caractéristiques mécaniques	Coloris	Boîtier blanc
	Dimensions	198 x 130 x 96 mm
	Indice de protection	IP44 pour l'électronique / IP66 pour le boîtier optique
Caractéristiques électriques	Tension d'alimentation	20 à 30 V (24Vcc nominal)
	Consommation électrique du récepteur	Nominale (à 24 Vcc) : 8 mA pour 1 émetteur ; 10 mA pour 7 émetteurs
	Consommation électrique de l'émetteur	Version cablée (à 24Vcc) : 350 µA - Puissance standard ; 800 µA - Haute Puissance ; Version à pile : pile interne (durée de vie de 5 ans)
Conditions de fonctionnement	Température d'utilisation	-10°C à 55°C
	Humidité	10% à 95%, HR
	Câblage	Bornes à vis : 0,8-2,5 mm ²
Caractéristiques techniques	Niveaux de seuil d'alarme	Faible - haute sensibilité: 20% / Moyen - sensibilité moyenne: 35% / Elevé - basse sensibilité: 50%
	Angle d'ajustement	±60° (horizontal) / ±15° (vertical)
	Angle maximale	±2°
	Voyant d'état	Alarme FEU (rouge) / Anomalie/Alimentation (voyant bicolore jaune/vert)

4.2.1 Périphériques et Coffrets de Sécurité

Détecteurs de flammes



Documentation téléchargeable

Cliquez-ici pour accéder à la fiche produit, notice, certification, brochure >

Détecteurs de flammes

4

Détecteurs de flammes X3301

Le détecteur X3301 est un détecteur de flamme ATEX infra-rouge multifréquences conventionnel pour les feux d'hydrocarbure. Il a un cône de vision élargi. Il nécessite l'ajout d'une alimentation AES externe. À associer avec la centrale Sensea.EC dans le cadre du NF-SSI.

Les feux d'ammoniaque et d'hydrogène nécessitent des détecteurs spécifiques, en cas de besoin nous consulter.



Référence	Produit	Désignation
NUG30295	X3301	X3301 Détecteur optique de flamme ATEX
NUG30296		Rotule de fixation pour X3301

X3301	
Tension d'alim. (V)	de 18 à 30Vcc
Conso. typique (mA)	4W mini / 17W maxi (30Vcc)
Encombrement (mm)	330x270 (avec rotule)
Indice de protection	IP66
Presse-étoupe	M25 ou 3/4 NPT
Câblage	câble blindé 1,3 à 2,5mm ²
Certification	CE DPC

Détecteur de flamme IRY2

Le détecteur IRY2 est un détecteur de flamme infra-rouge conventionnel de classe II.



IRY2	
Tension d'alim. (V)	de 12 à 28Vcc (20V nom)
Conso. typique (mA)	0,52 (veille) et 32 (alarme) ss 20V
Encombrement (mm)	104 (Ø) x 42 (h)
Indice de protection	IP20
Presse-étoupe	N/A
Câblage	CR1: une paire 9/10 ^{ème} avec écran
Certification	CE DPC et NF

Référence	Produit	Désignation
NUG30297	IRY2	Détecteur de flammes IRY2
NUG30298		Socle S95 pour détecteur IRY2
NUG30299		Porte-étiquette pour S95

* Penser à ajouter le presse-étoupe M25 ISO ou 3/4 NPT sous les références suivantes:
- En ISO: CAP806674V1 + CAP222049 + CAP222549 + CAP740294 (PE + joints + adaptateur M25/M20)



NUG30295



NUG30297



NUG30106



Détecteurs de flammes IR²

Le détecteur de flamme double infra-rouge (IR²) est créé pour protéger les lieux où des feux peuvent se déclarer. Il détecte tous les types de flammes comprenant les feux d'hydrocarbure ou encore les feux invisible d'hydrogène. Le IR² est sensible aux radiations infra-rouge à basses fréquences qui peuvent émisés durant la combustion et ce même si la lentille est obstruée par une couche d'huile, de poussière, d'eau, de vapeur ou de glace. Il possède deux capteurs infra-rouge qui répondent à différentes ondes infra-rouge afin de différencier les flammes et

les sources de radiation parasite. Les fausses alarmes provoquées par les rayons de soleil son évitées grâce à une combinaison de filtre et un traitement technique du signal.

Référence Désignation

NUG30106	Détecteur de flammes IR ² NF
NUG30108	Patte de fixation ajustable pour IR ²
NUG30109	Protection intempérie pour IR ²
NUG30111	Outil de test pour IR ²

	IR ²
Boîtier	Zinc bleu
Dimensions	148 x 108 x 82 mm
Poids	2 kg
Indice de protection	IP65
Tension d'alimentation	14 à 30 Vcc
Tension max	50 Vcc
Puissance max	30 W
Température d'utilisation	-10 °C à +55 °C
Température de stockage	-20 °C à +65 °C
Humidité relative	95% sans condensation
Classe	Classe I ou Classe III
Champs de vision	90° minimum - Cône
Longueur d'onde de fonctionnement	0,75 à 2,7 micromètre
Bande - Infra-rouge	

Détecteurs de flammes IR² antidéflagrant ATEX

Le détecteur de flamme double infra-rouge (IR²) antidéflagrant est créé pour protéger les lieux où des feux peuvent se déclarer. Il détecte tous les types de flammes comprenant les feux d'hydrocarbure ou encore les feux invisible d'hydrogène. Le IR² est sensible aux radiations infra-rouge à basses fréquences qui peuvent émisés durant la combustion et ce même si la lentille est obstruée par une couche d'huile, de poussière, d'eau, de vapeur ou de glace. Il possède deux capteurs infra-rouge qui répondent à différentes ondes infra-rouge afin de différencier les flammes et

les sources de radiation parasite. Les fausses alarmes provoquées par les rayons de soleil son évitées grâce à une combinaison de filtre et un traitement technique du signal.

Référence Désignation

NUG30107	Détecteur de flammes IR ² NF ATEX
NUG30108	Patte de fixation ajustable pour IR ²
NUG30110	Protection intempérie pour IR ² ATEX
NUG30111	Outil de test pour IR ²

	IR ² ATEX
Boîtier	Alliage d'aluminium sans cuivre rouge
Dimensions	150 x 146 x 137 mm
Poids	2.5 kg
Indice de protection	IP66
Tension d'alimentation	14 à 30 Vcc
Tension max	50 Vcc
Puissance max	30 W
Température d'utilisation	-10 °C à +55 °C
Température de stockage	-20 °C à +65 °C
Humidité relative	95% sans condensation
Classe	Classe I ou Classe III
Champs de vision	90° minimum - Cône
Longueur d'onde de fonctionnement	0,75 à 2,7 micromètre
Bande - Infra-rouge	



NUG30107



4.2.1 Périphériques et Coffrets de Sécurité

Gamme ATEX



Documentation téléchargeable

Cliquez-ici pour accéder à la fiche produit, notice, certification, brochure >

Produits Gamme ATEX

Si votre Système de Sécurité Incendie se trouve en zone explosible, il est nécessaire d'installer des produits certifiés ATEX. Pour cela, Eaton propose des solutions adaptées pour ce type d'atmosphère, allant de la détection jusqu'à l'évacuation.

Produits non associés avec nos ECS

Ces produits sont idéaux pour les applications pétrolière, gazière, chimique et pharmaceutique.



4



Détecteur Optique SI

Détecteur Optique conventionnel Sécurité Intrinsèque pour utilisation en zone explosible. Permet de déceler les particules présentes dans les fumées, par effet de réflexion.

- 2 LEDs qui permettent une vision à 360°
- Montage aisé avec le socle (non fourni)
- Le socle ne contient pas d'électronique
- Certification ATEX : Ex II 1G, Ex ia IIC T5

Référence	Désignation
NUG30215	Détecteur Optique Sécurité Intrinsèque
NUG30217	Socle pour Détecteurs SI

NUG30215



Détecteur Thermique SI

Détecteur Thermique conventionnel Sécurité Intrinsèque pour utilisation en zone explosible. Déclenchement à partir de 60°C.

- 2 LEDs qui permettent une vision à 360°
- Montage aisé avec le socle (non fourni)
- Le socle ne contient pas d'électronique
- Certification ATEX : Ex II 1G, Ex ia IIC T5

Référence	Désignation
NUG30216	Détecteur Thermique Sécurité Intrinsèque
NUG30217	Socle pour Détecteurs SI

NUG30216



Barrière Zener

La Barrière Zener est une interface qui permet de protéger 2 lignes de Détecteurs Optiques ou de Déclencheurs Manuels en Sécurité Intrinsèque.

Référence	Produit	Désignation
MTL5561	Barrière Zener	Barrière Zener 2 voies Détecteur Optique SI

MTL5561



Boîtier pour Barrière Zener

Ce boîtier permet de maintenir et protéger la Barrière Zener.

Référence	Produit	Désignation
DX070	Boîtier Barrière Zener	Boîtier pour Barrière Zener Séc. Intrinsèque

DX070



Module d'Adresse Collective Sécurité Intrinsèque

Le MC Sensea Sécurité Intrinsèque (SI) se raccorde sur un ligne adressable de centrale de détection incendie (ECS) de la gamme Sensea.EC. Il permet le raccordement des périphériques de la gamme ATEX sur une ligne adressable (Détecteurs optiques, détecteurs thermiques et déclencheurs manuels) et ainsi de les adresser par zone.

Référence	Produit	Désignation
CZMU352-IS	MC SENSEA SI	Module d'Adresse Collect. Séc. Intrinsèque

CZMU352-IS



NUG30148

Sirène ATEX

Une sirène ATEX IP66/67 vient s'ajouter à l'offre produit. Spécifique pour les applications pétrolière, gazière, chimique et pharmaceutique. Utilisable en intérieur ou extérieur, activation de 3 sons différents et délivrant une puissance sonore de 119 dB mesurée à 1m.

Référence	Produit	Désignation
NUG30148	DB3B	Sirène DB3B - 119 dB ATEX EX II GD

4



NUG30010

Bris de Glace Anti-Déflagrant

Déclencheurs Manuels Anti-Déflagrants pour zone explosible.

Peut être utilisé, selon modèle :

- en position intermédiaire,
- en fin de ligne,
- sans surveillance de ligne.

- Utilisation pour zones à risques gaz
- Etanchéité : IP66
- Certification ATEX : Ex II 2G – Ex de II CT6
- N° de certificat ATEX : n° BAS02 ATEX21205X/7
- Température de certification : -40°C à +70°C

Référence	Désignation
NUG30010	Déclencheur Manuel Anti-Déflagrant intermédiaire (avec résistance 910 Ω)
NUG30011	Déclencheur Manuel Anti-Déflagrant fin de ligne (avec résistance 910 Ω et 3,9 kΩ)
NUG30013	Déclencheur Manuel Anti-Déflagrant sans résistance de fin de ligne
CAP816604	Presse étoupe métal
NUG30071	Grille de protection pour Déclencheur Manuel
NUG30014	Clé de réarmement pour Déclencheur Manuel Anti-Déflagrant

Schéma de principe

- Boucle Adressable
- Ligne Conventionnelle
- Ligne Diffuseur Sonore

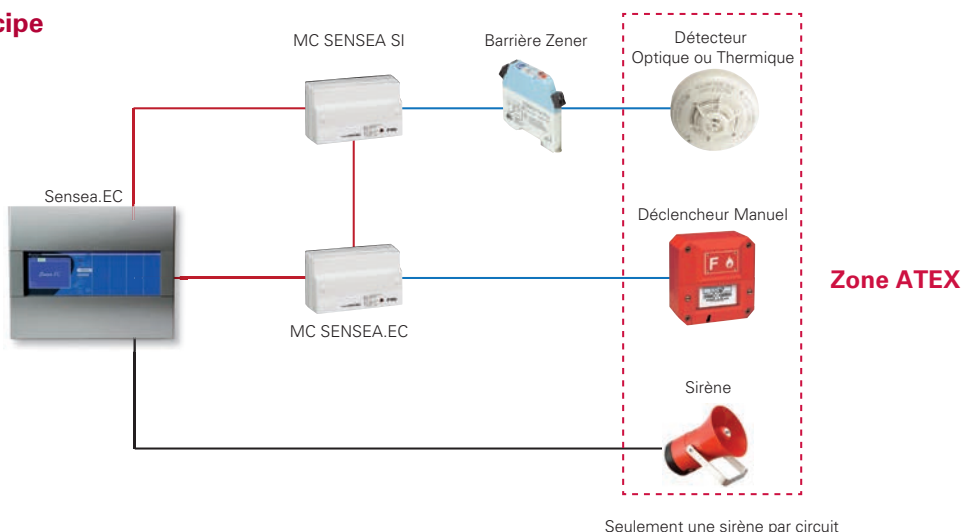

4.2.1 Périphériques et Coffrets de Sécurité

Tableaux de Report de Confort et d'Exploitation (TRC/TRE)



Documentation téléchargeable

Cliquez-ici pour accéder à la fiche produit, notice, certification, brochure >

Tableaux de Report de Confort et d'Exploitation (TRC/TRE)

Utilisés pour les Équipements d'Alarme de Type 1, 2a, 2b et CMSI.
Conformes à la norme NF S 61-936 et NFS 61935.

4



NUG31318

Tableau de Report de Confort à LEDs - Replica LED

Tableau de Report de Confort à LEDs qui permet le report à distance des informations de feu et dérangement du Système de Sécurité Incendie.

Référence	Désignation
NUG31318	Tableau de Report de Confort à LEDs - Replica LED

- Dimensions L x l x h : 165 x 155 x 40 mm
- Consommation : en veille: 7,2 mA / en dérangement: 17,8 mA / en alarme: 16,4 mA
- Design moderne et esthétique
- Patère en nid d'abeille
- Affichage intuitif pour une vision instantanée du Système de Sécurité Incendie



NUG31317

Tableau de Report de Confort à afficheur - Replica Screen

Tableau de Report de Confort à afficheur qui permet le report à distance des informations de feu et dérangement du Système de Sécurité Incendie. Il permet un affichage clair des informations avec son écran 2 lignes 20 caractères.

Référence	Désignation
NUG31317	Tableau de Report de Confort à afficheur - Replica Screen

- Dimensions L x l x h : 165 x 155 x 40 mm
- Écran deux lignes 20 caractères
- Affichage clair des événements d'alarme et de défauts
- Consommation : en veille: 10 mA / en dérangement: 17,8 mA / en alarme: 16,4 mA
- Design moderne et esthétique
- Patère en nid d'abeille
- Affichage intuitif pour une vision instantanée du Système de Sécurité Incendie



NUG31316



Tableau de Report d'Exploitation - Replica Touch

Les Tableaux de Report d'Exploitation (TRE) Replica sont équipés d'un écran tactile couleur et sont associés à un ECS ou un CMSI. Ils permettent le renvoi d'informations liées à l'état du SSI. Ils ont été conçus dans le plus strict respect des exigences réglementaires et normatives. Ils sont conformes à la norme NF 61-941.

Référence	Désignation
NUG31316	Tableau de Report d'Exploitation - Replica Touch

- Compatible avec les ECS & CMSI Sensea et ECA / ECB
- Dimensions L x l x h : 165 x 155 x 40 mm
- Face avant tactile avec écran couleur 4''
- Design moderne et esthétique
- Patère en nid d'abeille
- Conforme à la norme NF S 61-941
- Surveillance des liaisons bi-directionnelle
- Affichage intuitif pour une vision instantanée du Système de Sécurité Incendie

	Replica LED NUG31318	Replica Screen NUG31317	Replica Touch NUG31316
Tension	Min : 9 V / Typ : 24 V / Max : 28 V		
Nb de report alimentés par centrale	ECA/ECB: 3 Sensea.EC : 7 BAAS PR : 4		ECA/ECB: 1 Sensea.EC : 2 Sensea.CM : 3 (par ligne report) TSM : 2 CMSI ET/MT : 3 (par ligne report)
Nombre de report alimentés par alimentation externe	20		30 (sauf ECA/ECB : 7)
Puissance max (alarme)	0.4 W		1.9 W
Puissance nominale (veille)	0.2 W		1.3 W
Courant max (alarme)	16,4mA@24V		Typ : 80 mA@24V / Max : 200 mA@9V
Courant en veille / défaut (écran éteint)	7,2mA@24V		55mA@24V
Dimension	l x h x p : 165x155x40 (mm)		
Poids	450 g		
Couleur	Blanc		
Indice protection de l'enveloppe	IP30 / IK04		
Batterie	2 x 3V-CR 1220		
Section du câble de raccordement	Min : 8/10 ^{ème} / Max : 2.5mm ²		
Longueur de câble	1000m		
Référence alimentation externe	Toute alimentation EAS, EAES, AES avec tension de sortie 24V+/-20%		

Périphériques et Coffrets de Sécurité 4.2.1

Tableaux de Report de Confort et d'Exploitation (TRC/TRE)



SSI SYSTEMES - 129 rue Méridienne BP 1098 - 76174 ROUEN CEDEX 1 - Tél. 02 35 03 04 50 - <http://www.ssi-systemes.fr>

4.2.1 Périphériques et Coffrets de Sécurité

Ventouses



Documentation téléchargeable

Cliquez-ici pour accéder à la fiche produit, notice, certification, brochure >

Ventouses 200N pour portes coupe-feu

Ventouses permettant le maintien en position ouverte des portes coupe-feu.

ATTENTION ! Ce produit ne constitue pas un Dispositif Actionné de Sécurité : se renseigner auprès du fabricant de porte coupe-feu pour s'assurer de la compatibilité technique et normative.



NUG30165

Ventouses à Manque de Tension

Raccordées à un CMSI ou à un DAD, ces ventouses permettent le maintien de portes coupe-feu dans des circulations. Les ventouses sont livrées avec leur contre-plaque.

- Fixation : Murale
- Dimensions L x l x h : 85 x 70 x 41 mm
- Force : 200 N
- Anneau éjecteur de sécurité
- Bouton de délestage
- Consommation (Ventouses 24 V) 0,6 W - 25 mA
- Consommation (Ventouses 48 V) 1,2 W - 25 mA

Référence	Désignation
NUG30165	Ventouse 24 V - 200 N + inter, avec Contre-Plaque articulée et bras orientable
NUG30166	Ventouse 24 V - 200 N + inter + contact position NF avec Contre-Plaque articulée et bras orientable
NUG30167	Ventouse 48 V - 200 N + inter, avec Contre-Plaque articulée et bras orientable
NUG30168	Ventouse 48 V - 200 N + inter + contact position NF avec Contre-Plaque articulée et bras orientable



NUG30162

Contre-plaques

Associées à des ventouses électromagnétiques, les contre-plaques permettent le maintien des portes coupe-feu.

- Fixation : Sur porte
- Coloris : Blanc
- Dimensions NUG30162 L x l x h : 60 x 60 x 18 mm
- Dimensions NUG30163 L x l x h : 60 x 60 x 52 mm
- Orientation maximum NUG30162 : 15°
- Orientation maximum NUG30163 : 60°

Référence	Désignation
NUG30162	Contre-plaque standard avec amortisseur
NUG30163	Contre-plaque articulée avec bras orientable

NUG30169 en fixation au sol

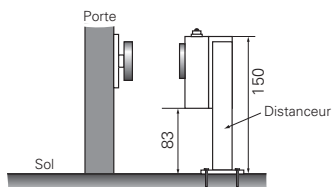

Distanceur pour ventouses

Permet de recevoir les ventouses métalliques.

- Fixation : Sol ou mural
- Coloris : Blanc
- Longueur : 150 mm

Référence	Désignation
NUG30169	Distanceur pour ventouses boîtier métallique

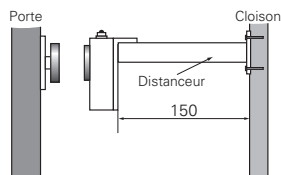

NUG30169 en montage mural

Ventouses pour issues de secours

Ventouses électro-magnétiques permettant le verrouillage/déverrouillage d'issues de secours.

Existents en version 300 kg ou 550 kg, saillie ou encastrée, avec contre-plaque simple ou double.
Conformes à la norme NFS 61-937

4

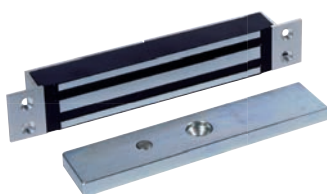

NUG30193



NUG30192

Ventouses 3000 N

Pour simplifier le montage sur porte affleurante, ajouter l'équerre en L (code NUG30191) pour une porte poussante, l'équerre Z et L (code NUG30192) pour une porte tirante.

- Fonctionnement : A Manque de Tension
- Alimentation : 24 Vcc / 240 mA
- Force : 3000 N (300 kg)
- Dimensions NUG30193 L x l x h : 229 x 38 x 26
- Dimensions NUG30194 L x l x h : 250 x 48 x 25
- IP 54

Référence	Désignation
NUG30193	Ventouse encastrée pour Issue de Secours - 1 Contre-Plaque - 3000 N - 6 W
NUG30194	Ventouse saillie pour Issue de Secours - 1 Contre-Plaque - 3000 N - 6 W + Voyant et Contrôle de Position
NUG30191	Équerre en L pour Ventouse Issue de Secours 3000 N
NUG30192	Équerre en Z pour Ventouse Issue de Secours 3000 N ou 5500 N



NUG30186



NUG30188

Ventouses 5500 N

Existents en modèle pour porte simple (code NUG30186) ou double battant (NUG30187). Pour simplifier le montage sur porte poussante affleurante, ajouter l'équerre en L (code NUG30188).

- Fonctionnement : A Manque de Tension
- Alimentation : 24 Vcc / 240 mA (301 86)
480 mA (301 87)
- Force : 5500 N (550 kg)
- Dimensions NUG30186 L x l x h : 266 x 76 x 39
- Dimensions NUG30187 L x l x h : 532 x 76 x 39
- IP 42

Référence	Désignation
NUG30186	Ventouse pour Issue de Secours - 1 Contre-Plaque - 5500 N - 6 W + Voyant
NUG30187	Ventouse pour Issue de Secours - 2 Contre-Plaques - 5500 N - 2 x 6 W + Voyant
NUG30188	Équerre en L pour Ventouse Issue de Secours 5500 N
NUG30192	Équerre en Z pour Ventouse Issue de Secours 3000 N ou 5500 N

Attention, pour montage avec la ventouse code NUG30187, doublez le nombre d'accessoires.

4.2.1 Périphériques et Coffrets de Sécurité

Alimentations Électriques de Sécurité



Documentation téléchargeable

Cliquez-ici pour accéder à la fiche produit, notice, certification, brochure >



Alimentations Électriques de Sécurité - EAE - AES - EAES

La nouvelle gamme d'Alimentations Électriques de Sécurité SPSM fait partie intégrante du Système de Mise en Sécurité Incendie. Elle répond aux exigences du marché français. Certifié CE, l'ensemble de la gamme est conforme aux normes EN 54-4, EN12101-10 et NFS 61-940. Elles permettent l'alimentation des Dispositifs Actionnés de Sécurité (DAS) et des Diffuseurs Sonores

et Lumineux des SMSI. Elles peuvent aussi alimenter des détecteurs spécifiques tels que détecteurs par aspiration, linéaires ou optiques de flammes. En outre ses sorties multiples protégées et signalées individuellement, permettent d'alimenter plusieurs dispositifs en toute sécurité.

4



NUG34166 - NUG34173

AES - SPSMC 24, 26, 48 et 56 V - NFS 61-940 - EN 54-4/A2 - EN 12101-10

AES équipées d'un convertisseur DC/DC permettant de garantir une tension de sortie constante et stable, même en mode secours.

- Tension stabilisée grâce aux convertisseurs
- Niveaux de tension paramétrables en 26Vcc, 48Vcc ou 56 Vcc
- Variantes en capacité batteries en 7 Ah, 12 Ah (boîtier simple) et 24 Ah (boîtier double)
- Variantes en puissance utile de 50W à 130W

Référence	Produit	Désignation
NUG34166	SPSMC-24V-2A0/7Ah	SPSMC-24V-2A0/7Ah Alim.24-48-56V/2A-24V
NUG34167	SPSMC-24V-2A0/12Ah	SPSMC-24V-2A0/12Ah Alim.24-48-56V/2A-24V
NUG34171	SPSMC-24V-5A0/7Ah	SPSMC-24V-5A0/7Ah Alim.24-48-56V/5A-24V
NUG34172	SPSMC-24V-5A0/12Ah	SPSMC-24V-5A0/12Ah Alim.24-48-56V/5A-24V
NUG34173	SPSMC-24V-5A0/24Ah	SPSMC-24V-5A0/24Ah Alim.24-48-56V/5A-24V

AES - SPSM 24 V - NFS 61-940 - EN 54-4/A2 - EN 12101-10

Alimentation Électrique de Sécurité délivrant une tension de sortie de 22 V à 27 V.

- Variantes en capacité batteries en 7 Ah, 12 Ah (boîtier simple) et 24 Ah (boîtier double)
- Variantes en puissance utile de 60W à 150W

Référence	Produit	Désignation
NUG34164	SPSM-24V-2A5/7Ah	SPSM-24V-2A5/7Ah Alim.24V/2.5A
NUG34165	SPSM-24V-2A5/12Ah	SPSM-24V-2A5/12Ah Alim.24V/2.5A
NUG34168	SPSM-24V-6A0/7Ah	SPSM-24V-6A0/7Ah Alim.24V/6.0A
NUG34169	SPSM-24V-6A0/12Ah	SPSM-24V-6A0/12Ah Alim.24V/6.0A
NUG34170	SPSM-24V-6A0/24Ah	SPSM-24V-6A0/24Ah Alim.24V/6.0A
NUG34176	MODULE RACK 19" Simple	Adaptateur boîtier simple SPSM/C pour rack 19"
NUG34177	MODULE RACK 19" Double	Adaptateur boîtier double SPSM/C pour rack 19"

Maintenance Gamme SPSM et SPSM-C

Référence	Désignation
NUG38350	Module maintenance SPSM 2A5
NUG38351	Module maintenance SPSM 6A0
NUG38352	Module maintenance SPSMC 2A0
NUG38353	Module maintenance SPSMC 5A0
NUG38355	Maintenance SPSM backplane 7Ah/12Ah
NUG38356	Maintenance SPSM backplane 24Ah

Caractéristiques des Alimentations SPSM et SPSM-C

	SPSM-24V-2A5	SPSMC-24V-2A0	SPSM-24V-6A0	SPSMC-24V-5A0
CARACTÉRISTIQUES MÉCANIQUES				
Boîtier	Métal - IP 30			
Coloris	Gris clair			
Dimensions L x l x h	449x222x197 (modèles 7 et 12 Ah) - 449x442.5x197 (modèle 24Ah)			
CARACTÉRISTIQUES ÉLECTRIQUES				
Tension Alimentation	230V ac (-15% ;+10%)			
Classe	I			
Batteries	7Ah ou 12Ah*	7Ah ou 12Ah*	7Ah ou 12Ah ou 24Ah*	7Ah ou 12Ah ou 24Ah*
Alimentation régulée	Non	Oui	Non	Oui
SIGNALISATION				
Signalisation «Sous Tension»	Voyant vert			
Signalisation «Défaut Général»	Voyant jaune			
Signalisation «Défaut Secteur»	Voyant jaune			
Signalisation «Niveau résistance batterie»	Deux voyants jaunes ou bleus			
Signalisation «Présence Tension»	Un voyant vert par sortie (4 voyants)			
Signalisation «Valeur de Tension»	Trois voyants verts			
Signalisation «Entrée activée»	Un voyant vert			
SORTIES				
Puissance max totale	60 W	50 W	150 W	130 W
Sortie utilisation 26V, 48 V, 56V	0	2	0	2
Sortie utilisation 24V	4	2	4	2
Sortie confort	Paramétrable sur sortie 1			
Relais défaut général	1 / 1A@24VDC			
Relais de défaut secteur	1 / 1A@24VDC			
Relais de défaut chargeur	1 / 1A@24VDC			



Documentation téléchargeable

Cliquez-ici pour accéder à la fiche produit, notice, certification, brochure >

Alimentations Électriques 12 V ou 24 V



NUG34040

Alimentations secourues CSN 12 V ou 24 V

L'Alimentation électrique série CSN est idéale pour alimenter des Dispositifs Actionnés de Sécurité à Manque de Tension.

- Tension d'alimentation 230 V 50/60 Hz - classe I
- Coffret mural métallique
- Batterie Plomb étanche
- Débit permanent
- Tension d'utilisation régulée et filtrée
- Sortie protégée contre les courts-circuits
- Dimensions (L x l x P) : 280 x 215 x 135 mm

Référence	Produit	Puissance	Batteries	Autonomie
NUG34040	CSN 12/3PB21	36 W (12 V)	2,1 Ah	0,3 h
NUG34042	CSN 12/3PB70	36 W (12 V)	7 Ah	1,5 h



NUG34143 à NUG34148

Alimentations électriques Gamme PS / PSB

La nouvelle gamme d'Alimentations électriques PS & PSB fait partie intégrante du Système de Mise en Sécurité Incendie. Elle permet d'alimenter les Dispositifs Actionnés de Sécurité (DAS) d'un SSI à rupture de tension.

- 1 ou 2 sorties indépendamment protégées
- Variantes en capacité batteries en 2,1Ah et 7Ah
- Variantes en puissance utile de 50W à 150W
- Circuit de charge batterie renforcé
- Livrées avec batteries (pour les versions PSB)

Référence	Produit	Puissance	Batteries	Autonomie
NUG34143	PSB - 60W - 24V - 2,1Ah	60 W	2,1 Ah	0,84 h
NUG34144	PSB - 60W - 24V - 7Ah	60 W	7 Ah	2,8 h
NUG34145	PSB - 120W - 24V - 2,1Ah	120 W	2,1 Ah	0,42 h
NUG34146	PSB - 120W - 24V - 7Ah	120 W	7 Ah	1,4 h
NUG34147	PS60-24-WB	60 W	-	-
NUG34148	PS120-24-WB	120 W	-	-

Gamme PSB

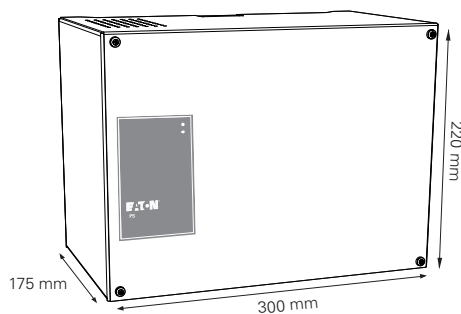

- NUG34143
- NUG34144
- NUG34145
- NUG34146

Gamme PS

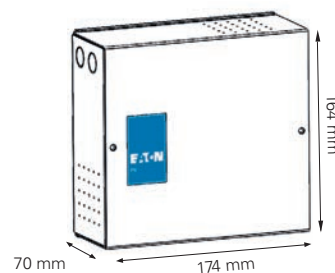

- NUG34147
- NUG34148

4.2.1 Périphériques et Coffrets de Sécurité

Détecteurs Autonomes Déclencheurs



Documentation téléchargeable

Cliquez-ici pour accéder à la fiche produit, notice, certification, brochure >



Détecteurs Autonomes Déclencheurs

Conformément aux normes en vigueur, le DAD BC6 permet, par exemple, de commander la fermeture des portes CF de communication entre la surface de vente et les réserves de magasins.

Il est parfaitement adapté pour commander l'ouverture d'exutoires de désenfumage dans des cages d'escaliers de bâtiments d'habitation de 3^{ème} famille A.



DAD-Détecteur Autonome Déclencheur BC 6 - Secouru

- Sortie utilisation 6 W / 26 Vcc.
- Réarmement à distance.
- Chargeur régulé et contrôlé.
- Secouru.

- DAD conçu et certifié suivant la norme NF S 61-961 de septembre 2007
- Une boucle de Déclencheurs Manuels
- Une ligne de Détection Automatique
- Une sortie DAS Manque de Tension

Référence	Produit	Désignation
NUG31141	BC6-S	DAD BC6 secouru

NUG31141

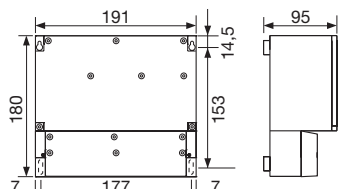

Principe de fonctionnement

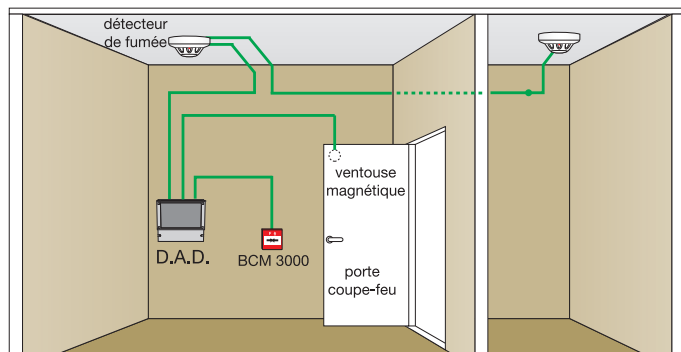

Voir p.270



Voir p.265

Périphériques associés

Référence	Produit	Désignation
NUG30246	DOF S3000	Détecteur optique de fumée Conventionnel S3000
NUG30255		Socle

Référence	Produit	Désignation
NUG30342A	BCM 3000	Boîtier de commande Manuel NF SSI désenfumage / compartimentage

Caractéristiques techniques

CARACTÉRISTIQUES MÉCANIQUES	
Boîtier	IP 40
Coloris	Gris clair
Dimensions L x l x h	191 x 180 x 95 mm
CARACTÉRISTIQUES ÉLECTRIQUES	
Tension Alimentation / Classe	230 V - 50/60 Hz / Classe II
Batterie	1 batterie 12 Vcc 4 Ah
Autonomie	4 h
ENTRÉE	
Ligne déclencheurs manuels	1 (2 Déclencheurs maxi)
Ligne détection automatique	1 (2 détecteurs maximum)
Réarmement à distance	OUI
SORTIES	
Contact d'asservissement	1 contact OF - 1 A / 30 Vcc
Sortie d'utilisation DAS (3 DAS maximum)	6 W / 26 Vcc
DIVERS	
Voyant veille	vert
Réarmement	oui
CARACTÉRISTIQUES NORMATIVES	
Normes de référence	NF S 61-961 de septembre 2007
Numéro de certification	Secouru : DAD 016C

Le saviez-vous ?

Le nombre maximum d'organes asservis à un même DAD ne peut être supérieur à trois. Le nombre maximum de détecteurs ou de déclencheurs manuels raccordés à un même DAD ne peut être supérieur à deux. Les DAD ne peuvent en aucun cas être utilisés pour la commande d'alarme d'évacuation ou tout dispositif d'extinction automatique (norme NF S 61-961).

Coffrets Autonomes Déclencheurs

Attention : NON NF



NUG31143



NUG31144

Attention !

Le nombre maximum d'organes asservis à un même DAD ne peut être supérieur à trois. Le nombre maximum de détecteurs ou de déclencheurs manuels raccordés à un même DAD ne peut être supérieur à deux.

Les DAD ne peuvent en aucun cas être utilisés pour la commande d'alarme d'évacuation ou tout dispositif d'extinction automatique (norme NF S 61-961).

CAD-Coffret Autonome Déclencheur Non Secouru

Référence	Produit	Désignation
NUG31143	CAD	CAD non secouru
NUG31144	CAD S	CAD secouru

CAD-Coffret Autonome Déclencheur Secouru

Coffret Autonome Déclencheur secouru équipé de 2 batteries étanches 12 Vcc / 1,2 Ah.

Caractéristiques des CAD

CARACTÉRISTIQUES MÉCANIQUES	
Boîtier	Plastique
Coloris	Gris clair
Dimensions L x l x h	280 x 120 x 73 mm
CARACTÉRISTIQUES ÉLECTRIQUES	
Tension Alimentation / Classe	230 V - 50/60 Hz / Classe II
Batterie (dans référence 311 44)	1,2 Ah
ENTRÉES	
Ligne déclencheurs manuels	OUI
Ligne détection automatique	OUI (10 détecteurs maximum)
Réarmement à distance	OUI
SORTIES	
Circuit de commande à Émission de Tension	Trains d'impulsions avec surveillance de ligne
Circuit de commande à Manque de Tension	OUI
Contact d'asservissement	1 contact OF - 2 A / 30 Vcc
Sortie utilisation DAS	6 W / 26 Vcc
DIVERS	
Voyant veille	OUI
Voyant alarme	OUI
Voyant dérangement	OUI
Réarmement	Bouton de réarmement ou à distance

Dispositif Adaptateur de Commande

Le DAC EE permet de piloter des Dispositifs Actionnés de Sécurité (DAS); ces derniers sont obligatoirement à rupture de tension (sous 24V ou 48V).

Le DAS est piloté et alimenté à travers le DAC.



NF 537 - Dispositifs Actionnés de Sécurité / Dispositifs de Commande pour Systèmes de Sécurité Incendie



NUG31330

Dispositif Adaptateur de Commande

Selon la configuration souhaitée, l'alimentation des DAS se fait directement depuis une Alimentation Électrique de Sécurité (AES) ou en sortie d'un Détecteur Autonome Déclencheur (DAD). La tension d'alimentation peut être soit à rupture, soit à émission. La commande se fait soit via un BCM (Boîtier de Commande Manuelle), soit par une voie d'émission de CMSI ou via un contact sec.

La sortie DAS ne peut commander qu'une seule fonction dans la limite des caractéristiques techniques.

Le matériel est composé d'une carte électronique sur laquelle sont connectés les câbles d'entrées et sorties. Elle est équipée de cavaliers permettant de choisir la configuration selon l'utilisation.

Cette carte est montée dans un boîtier doté d'un IP42.

Caractéristiques des DAC

Tension Entrée de télécommande	De 24 à 48 V
Tension Entrée d'alimentation rupture	De 24 à 48 V
Tension Entrée d'alimentation émission	De 24 à 48 V
Tension Sortie DAS	De 24 à 48 V
Puissance Entrée d'alimentation et Sortie DAS sous 24V	192 W
Puissance Entrée d'alimentation et Sortie DAS sous 48V	96 W
Humidité relative	95 % maximum
Diamètre externe du câble «Alim.»et «TELECOM»	7.5 à 13 mm
Diamètre externe du câble «DAS»	5 à 10 mm
Entraxe de perçage	63 x 113 mm
Dimensions	Boîtier seul : 130 x 80 x 61 mm Boîtier hors tout : 160 x 130 x 61 mm
Poids	0.190 kg
Norme Électrique	TBTS - Classe III
Indice de Protection	IP 42 IK 08

Référence	Désignation
NUG31330	Dispositif Adaptateur de Commande Électrique/Électrique

4.2.2 Périphériques et Coffrets de Sécurité

Coffrets équipés pour chaufferie



Documentation téléchargeable

Cliquez-ici pour accéder à la fiche produit, notice, certification, brochure >

Coffrets équipés pour chaufferie

Eaton propose une gamme complète de coffrets équipés spécialement conçus pour les chaufferies. Dans le cadre de la lutte contre l'incendie ces coffrets de coupure d'urgence sont de couleur rouge. Ces coffrets doivent être installés à l'extérieur de

la chaufferie pour assurer une coupure sans risque. La face avant en verre peut facilement être brisée à l'aide d'un marteau. 2 voyants (rouge et vert) permettent de vérifier l'état de l'alimentation. Chaque coffret est livré avec 2 clés.

Coffrets triphasés



NUG37003

Coffret triphasé 20A - IP 55

Equipé de :

- 1 disjoncteur tétrapolaire 400 VA - 20 A
- 1 disjoncteur bipolaire 400 VA - 10 A

- 2 voyants «présence tension», 230 V
- Livré avec 2 PE V-M20 et 2 PE V-M25
- Livré avec étiquette gravée «Coupure Chaufferie»

Référence	Produit	Désignation
NUG37003	Coffret triphasé 20A	Coffret triphasé équipé pour chaufferie 20A IP 55
NUG37008	Marteau brise-vitre	Marteau brise-vitre avec chaîne
NUG37011	Vitre coffret tri	Vitre remplacement pour coffret chaufferie triphasé



NUG37004

Coffret triphasé 32A - IP 55

Equipé de :

- 1 disjoncteur tétrapolaire 400 VA - 32 A
- 1 disjoncteur bipolaire 400 VA - 10 A

- 2 voyants «présence tension», 230 V
- Livré avec 2 PE V-M20 et 2 PE V-M25
- Livré avec étiquette gravée «Coupure Chaufferie»

Référence	Produit	Désignation
NUG37004	Coffret triphasé 32A	Coffret triphasé équipé pour chaufferie 32A IP 55
NUG37008	Marteau brise-vitre	Marteau brise-vitre avec chaîne
NUG37011	Vitre coffret tri	Vitre remplacement pour coffret chaufferie triphasé

Coffret monophasé



NUG37002

Coffret monophasé - IP 55

Equipé de :

- 1 disjoncteur Phase + N 230 VA - 16 A
- 1 disjoncteur Phase + N 230 VA - 10 A

- 2 voyants «présence tension», 230 V
- Livré avec 2 PE V-M25
- Livré avec étiquette gravée «Coupure Chaufferie»

Référence	Produit	Désignation
NUG37002	Coffret monophasé	Coffret monophasé équipé pour chaufferie IP 55
NUG37008	Marteau brise-vitre	Marteau brise-vitre avec chaîne
NUG37012	Vitre coffret mono	Vitre remplacement pour coffret monophasé/coup de poing

Coffrets coup de poing



NUG37000

Coffret coup de poing double position - IP 55

- Déclenchement :
 - Simple action (bris de vitre)
 - Double action (bris de vitre suivi de l'appui sur le coup de poing)
- Coup de poing à impulsion

Référence	Produit	Désignation
NUG37000	Coffret coup de poing	Coffret coup de poing double position IP 55
NUG37008	Marteau brise-vitre	Marteau brise-vitre avec chaîne
NUG37012	Vitre coffret mono	Vitre remplacement pour coffret monophasé/coup de poing



NUG37001

Coffret coup de poing double position 1/4 de tour - IP 55

- Déclenchement :
 - Double action (bris de vitre suivi de l'appui sur le coup de poing)
 - Coup de poing à accrochage
- Déverrouillage par 1/4 de tour
- Deux voyants (vert et rouge)
- 1 contact NO
- 1 contact NF

Référence	Produit	Désignation
NUG37001	Coffret coup de poing 1/4	Coffret coup de poing double position 1/4 de tour avec voyants IP 55
NUG37008	Marteau brise-vitre	Marteau brise-vitre avec chaîne
NUG37012	Vitre coffret mono	Vitre remplacement pour coffret monophasé/coup de poing

Coffrets à clé



NUG37005

Coffret «Arrêt pompier» - IP 67

- Réservé aux pompiers pour forcer l'arrêt de désenfumage pendant un feu
- À installer à proximité du CMSI ou du DCS
- Bouton à clé 2 positions fixes
- Livré avec jeux de 2 clés n°455
- 2 contacts NO - 250 V~ 10 A / 24 V= 1.5 A
- Marquage «O - I»

Référence	Produit	Désignation
NUG37005	Coffret Arrêt pompier	Coffret arrêt pompier à clé IP 67



NUG37006

Coffret Réarmement - IP 67

- Permet l'arrêt de désenfumage (ventilateur) après disparition du feu (mise au repos du coffret de relayage)
- A installer dans la zone de désenfumage si ventilateur dédié, ou à proximité du CMSI ou du DCS si ventilateur commun à plusieurs zones
- Peut également servir de Bouton de Réarmement à Distance (BRD) pour un DAD
 - Bouton à clé 2 positions à rappel
 - 2 contacts NO - 250 V~ 10 A / 24 V= 1.5 A
 - Marquage «O - I»

Référence	Produit	Désignation
NUG37006	Coffret Réarmement	Coffret Réarmement à clé IP 67

Report à distance



NUG37007

Report à distance télécommande bloc de secours - IP 66

- Permet de reporter sur la porte d'un coffret ou d'une armoire électrique la commande d'extinction/allumage des BAES ainsi que des sources centralisées d'éclairage de sécurité et alarmes incendie.
- Facilité de perçage et maintien de l'IP
 - Bouton à 3 positions à rappel au centre
 - 2 contacts NO - 250 V~ 10 A / 24 V= 1.5 A
 - Étiquette «BAES»
 - Marquage «All» et «Ext» pour l'allumage et extinction des BAES

Référence	Produit	Désignation
NUG37007	Report à distance	Report à distance télécommande bloc de secours IP 66

SSI Catégorie A : Équipement d'Alarme de Type 1

4

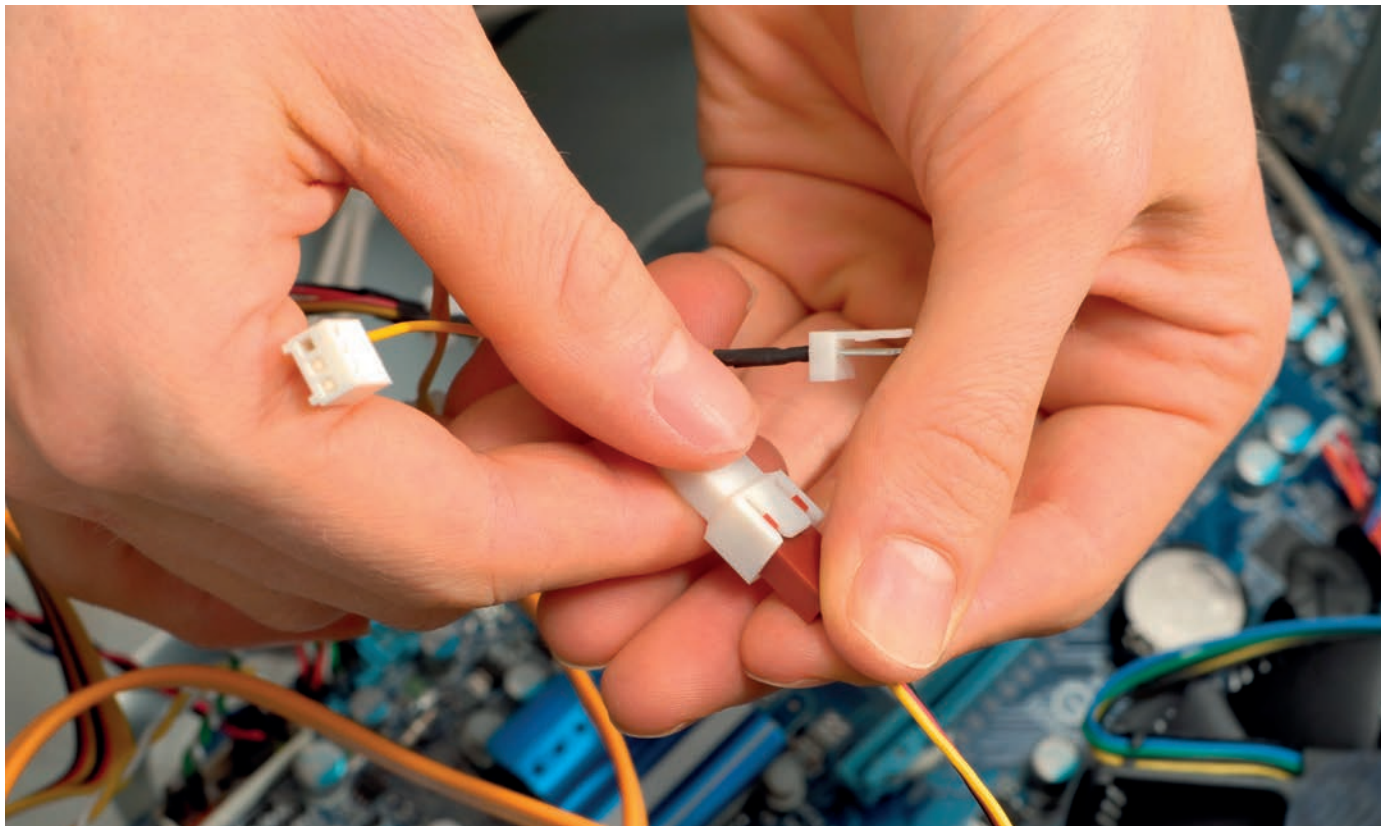

Les pages qui suivent vous guideront dans les choix des références destinées à la maintenance des systèmes installés.

Services et maintenance : une offre complète

Grâce à son environnement Service, Eaton est votre partenaire de la conception à la maintenance de vos installations de sécurité. Tout comme nos produits, nos services répondent aux normes en vigueur sur le marché et constituent la garantie d'un fonctionnement optimal de vos installations.

Nos atouts Services :

- La maîtrise et l'expertise d'un fabricant d'équipement de sécurité
- Une certification Service APSAD pour l'installation et la maintenance de vos systèmes Incendie
- L'expérience d'un spécialiste de la sécurité des biens et des personnes depuis plus de 30 ans
- Un réseau de techniciens terrain réparti sur toute la France
- Des équipes Support formées et qualifiées

Dans le cadre de la maintenance de vos installations équipées de nos produits, nous proposons une large gamme de produits dédiés, allant de la carte électronique aux boîtiers en passant par les batteries de rechange.

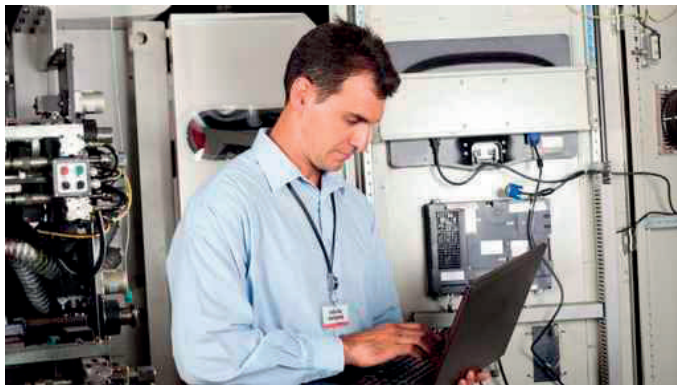

Maintenance des Centrales TSM

Les centrales de la gamme TSM sont devenues obsolètes très récemment. La section de maintenance qui suit leur est dédiée. Elle vous permettra de faire les bons choix pour maintenir les installations existantes mais aussi pour basculer, selon vos besoins, vers d'autres gammes : centrales conventionnelles (gamme ECA) ou adressables (gamme Sensea).



Maintenance des Détecteurs

Nos gammes de détecteurs S90, S97 et S2000 sont obsolètes depuis de nombreuses années. Elles ont été remplacées par les gammes S3000 (conventionnelle) et A3000 (adressable). Néanmoins, nous vous proposons des solutions de maintenance pour des installations équipées avec ces anciennes gammes. Des pages dédiées vous guideront dans les choix à faire selon les configurations.



Liste de références (guide)

Afin de faciliter le choix des produits nécessaires à la maintenance de nos équipements de détection et alarme incendie, vous trouverez dans les pages suivantes des tableaux de références liées à nos différentes gammes de centrales.

4.3.1 Maintenance des TSM

Maintenance des TSM

ECS - TSM évolution : les cartes

Toutes les cartes électroniques de la gamme TSM (cartes 5 connecteurs, cartes de détection, cartes frontales) existent dorénavant en version de maintenance pour l'entretien et les extensions de votre Système de Détection.

4

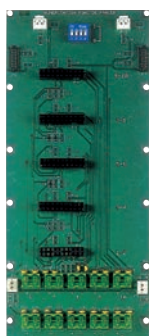

NUG38645

Maintenance Carte mère 5 connecteurs

Carte permettant le raccordement des lignes ainsi que l'embrochage de 5 cartes de détection (NUG31039 ou NUG31088).

- Disposition : prend 1 emplacement de fond
- Quantité : 6 cartes maximum

Référence	Désignation
-----------	-------------

NUG38645	Maintenance Carte mère 5 connecteurs
----------	--------------------------------------

Remplace la carte mère NUG31045

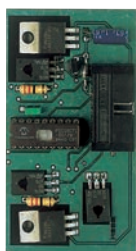

NUG38639

Maintenance Carte de détection 2 boucles conventionnelles

Embrochable sur carte mère 5 connecteurs (code NUG31045), cette carte permet de gérer 2 boucles de 32 détecteurs automatiques d'incendie ou 32 déclencheurs manuels conventionnels. Ne pas mixer sur une même boucle les déclencheurs manuels et les détecteurs automatiques.

- Disposition : prend 1 connecteur sur la carte mère 5 connecteurs
- Quantité : 30 cartes maximum (si centrale équipée de 6 cartes mères 5 connecteurs)

Référence	Désignation
-----------	-------------

NUG38639	Maintenance Carte 2 boucles de détection conventionnelles
----------	---

Remplace la carte de détection 2 boucles conventionnelles NUG31039



NUG38088

Maintenance Carte de détection 64 points adressables A3000

Embrochable sur carte mère 5 connecteurs (code NUG31045), cette carte permet de gérer 2 lignes non rebouclées de 32 points ou une ligne rebouclée de 64 points (Déclencheurs Manuels ou/et Détecteur Automatiques A3000 adressables).

- Disposition : prend 1 connecteur sur la carte mère 5 connecteurs
- Quantité : 8 cartes maximum

Référence	Désignation
NUG38088	Maintenance Carte 64 points adressables A3000

NUG38088 Maintenance Carte 64 points adressables A3000

Remplace la carte de détection 64 points adressables NUG31088

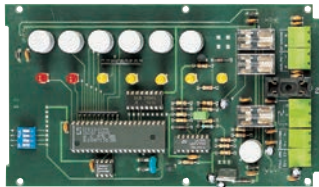

NUG38661

Maintenance Carte frontale UGA

- Disposition : prend 1 emplacement de face avant
- Quantité : 10 cartes maximum

Carte permettant la gestion de l'évacuation du bâtiment.

Caractéristiques

- 6 boutons : évacuation générale, acquit processus, veille générale ou restreinte, contact en ou hors service, Diffuseurs Sonores en ou hors service, UGA en ou hors service
- 7 voyants : évacuation générale, alarme, veille restreinte, Diffuseurs Sonores hors service, contacts auxiliaires hors service, UGA hors service, défaut circuit Diffuseurs Sonores
- Entrée pour AES externe (indépendance fonctionnelle)
- Contact auxiliaire d'asservissement OF 2 A / 30 VCC
- Sortie Diffuseurs Sonores 24 V : 1,5 A maximum (prévoir obligatoirement une alimentation AES externe)
- Conformité : NF S 61-936

Référence	Désignation
NUG38661	Maintenance Carte frontale UGA

NUG38661 Maintenance Carte frontale UGA

Remplace la carte frontale UGA NUG31061

Maintenance Carte frontale CMSI

- Disposition : prend 1 emplacement de face avant
- Quantité : 1 carte maximum

Centralisateur de Mise en Sécurité Incendie de Type A (CMSI) s'intégrant dans une TSM Évolution. Permet la télécommande automatique ou manuelle de Dispositifs Actionnés de Mise en Sécurité (DAS) à Manque de Tension (portes coupe feux par exemple).

Caractéristiques

- 1 zone de mise en sécurité
- 3 lignes de télécommande à Manque de Tension (2 contacts OF – 2A/30 Vcc par ligne)
- Conformité : NF S 61-934

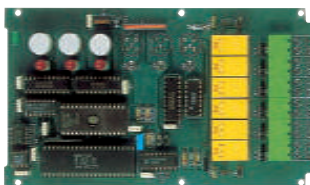

NUG38047

Référence	Désignation
NUG38047	Maintenance Carte frontale CMSI

NUG38047 Maintenance Carte frontale CMSI

Remplace la carte frontale CMSI NUG31047

4.3.1 Maintenance des TSM

Guide de choix

Maintenance et Service TSM pour les Systèmes Installés

4

**Solutions
dans la Gamme TSM**

Centrales

<p>TSM100</p>	<p>NUG31050</p>	<p>Tableau 256 points sans UGA pré-équipé de :</p> <ul style="list-style-type: none"> - 1 alimentation et ses batteries pour 256 points - 1 carte mère 5 connecteurs <p>Possibilité d'ajouter :</p> <ul style="list-style-type: none"> - 5 cartes 2 boucles de détection conventionnelle - jusqu'à 2 cartes UGA - jusqu'à 1 carte CMSI
<p>TSM210</p>	<p>NUG31052</p>	<p>Tableau 256 points avec UGA pré-équipé de :</p> <ul style="list-style-type: none"> - 1 alimentation et ses batteries pour 256 points - 2 cartes mères 5 connecteurs - 1 carte UGA (sans AES) <p>Possibilité d'ajouter :</p> <ul style="list-style-type: none"> - 1, 2 ou 4 carte(s) 2 boucles de détection conventionnelle - 3 cartes optionnelles
<p>TSM310</p>	<p>NUG31054</p>	<p>Tableau 256 points avec UGA et CMSI pré-équipé de :</p> <ul style="list-style-type: none"> - 1 alimentation et ses batteries pour 256 points - 2 cartes mères 5 connecteurs - 1 carte UGA (ajouter AES) - 1 carte CMSI à Manque de Tension 1 zone de sécurité comportant 3 lignes <p>Possibilité d'ajouter :</p> <ul style="list-style-type: none"> - 1, 2 ou 4 carte(s) 2 boucles de détection conventionnelle - 2 cartes optionnelles
<p>CONFIGURABLE TSM 105.2 à 130.2</p>	<p>NUG31055 à NUG31060</p>	<p>Tableau 512 points 2 boîtiers pré-équipé de :</p> <ul style="list-style-type: none"> - 1 alimentation et batteries pour 512 points <p>Possibilité d'ajouter jusqu'à :</p> <ul style="list-style-type: none"> - 1 à 6 cartes mères 5 connecteurs - 5 à 30 cartes de détection conventionnelle - 5 cartes Frontales UGA - 1 carte frontale CMSI

Codes de Maintenance et Prestations de Service

NUG31125	Maintenance carte 4 départs sirènes
NUG32077	Maintenance carte 10 relais
NUG32075	Maintenance carte 16 défauts techniques
NUG38224	Maintenance carte Gestion
NUG38270	Maintenance carte alimentation avec CPD
NUG38271	Maintenance carte alimentation sans CPD
NUG38374	Maintenance carte module CPD
NUG38645	Maintenance carte 5 connecteurs
NUG38047	Maintenance carte frontale CMSI 3 lignes MT
NUG38661	Maintenance carte UGA
NUG38088	Maintenance carte 64 pts ADR A3000
NUG38638	Maintenance carte 64 pts ADR A2000 et linéaire
NUG38639	Maintenance Carte 2 boucles de détection conventionnelle
NUG38444	Batterie pb 12V-7Ah
NUG31104	Boîtier auxiliaire avec face avant vierge
NUG31120	Rack 19 pouces
NUG31121	Réhausse
AET0126700	Lexan afficheur
AET0126600	Lexan fonction
AET0127000	Lexan UGA
AET7374200	Lexan CMSI
AET0126900	Lexan vierge
AET0126800	Lexan de séparation
SER81203	Mise en service TSM évolution
SER81220	Mise en service TSM évolution 0-50
SER81221	Mise en service TSM évolution 50-150
SER81222	Mise en service TSM évolution 150+
SER81223	Mise en service TSM évolution + CMSI interne 0-50
SER81224	Mise en service TSM évolution + CMSI interne 50-150
SER81225	Mise en service TSM évolution + CMSI interne 150+



4.3.1 La maintenance des TSM

Obsolescence Gamme TSM

Évoluer de la gamme TSM vers les gammes Actives

4

Solutions TSM utilisées en Mode Conventionnel

ECS	TSM 100 NUG31050	Tableau 256 points sans UGA pré-équipé de : - 1 alimentation et ses batteries pour 256 points - 1 carte mère 5 connecteurs	Possibilité d'ajouter : - 5 cartes 2 boucles de détection conventionnelle - Jusqu'à 2 cartes UGA - Jusqu'à 1 carte CMSI
ECS + UGA	TSM210 NUG31052	Tableau 256 points avec UGA pré-équipé de : - 1 alimentation et ses batteries pour 256 points - 2 cartes mères 5 connecteurs - 1 carte UGA (sans AES)	Possibilité d'ajouter : - 1, 2 ou 4 carte(s) 2 boucles de détection conventionnelle - 3 cartes optionnelles
ECS + UGA + CMSI intégré	TSM310 NUG31054	Tableau 256 points avec UGA et CMSI pré-équipé de : - 1 alimentation et ses batteries pour 256 points - 2 cartes mères 5 connecteurs - 1 carte UGA (ajouter AES) - 1 carte CMSI à Manque de Tension - 1 zone de sécurité comportant 3 lignes	Possibilité d'ajouter : - 1, 2 ou 4 carte(s) 2 boucles de détection conventionnelle - 2 cartes optionnelles
ECS CONFIGURABLE	TSM 100.2 à 130.2 NUG31055 à NUG31060	Tableau 512 points 2 boîtiers pré-équipé de : - 1 alimentation et batteries pour 512 points	Possibilité d'ajouter jusqu'à : - 1 à 6 carte(s) mères 5 connecteurs - 5 à 30 cartes de détection conventionnelle - 5 cartes frontales UGA - 1 carte frontale CMSI

Solutions TSM utilisées en Mode Adressable

ECS	TSM 100 NUG31050	Tableau 256 points sans UGA pré-équipé de : - 1 alimentation et ses batteries pour 256 points - 1 carte mère 5 connecteurs	Possibilité d'ajouter : - 5 cartes 64 points de détection adressable - Jusqu'à 2 cartes UGA - Jusqu'à 1 carte CMSI
ECS + UGA	TSM210 NUG31052	Tableau 256 points avec UGA pré-équipé de : - 1 alimentation et ses batteries pour 256 points - 2 cartes mères 5 connecteurs - 1 carte UGA (sans AES)	Possibilité d'ajouter : - 8 cartes 64 points de détection adressable - 3 cartes optionnelles
ECS + UGA + CMSI	TSM310 NUG31054	Tableau 256 points avec UGA et CMSI pré-équipé de : - 1 alimentation et ses batteries pour 256 points - 2 cartes mères 5 connecteurs - 1 carte UGA (ajouter AES) - 1 carte CMSI à Manque de Tension - 1 zone de sécurité comportant 3 lignes	Possibilité d'ajouter : - 8 cartes 64 points de détection adressable - 2 cartes optionnelles
ECS CONFIGURABLE	TSM 100.2 à 130.2 NUG31055 à NUG31060	Tableau 512 points 2 boîtiers pré-équipé de : - 1 alimentation et batteries pour 512 points	Possibilité d'ajouter jusqu'à : - 1 à 6 carte(s) mères 5 connecteurs - 5 à 30 cartes de détection adressable - 5 cartes frontales UGA - 1 carte frontale CMSI

Solutions équivalentes - Gamme ECA

	<p>Basculer en solution adressable - Voir gamme Sensea ou bien</p> <p>Choisir une solution conventionnelle avec UGA (voir ci-dessous)</p>
<p>NUG31020 NUG31021 NUG31023</p>	<p>ECA 200 équipée de :</p> <ul style="list-style-type: none"> - 2, 4 ou 8 boucles de détection de 32 points - UGA 1 Zone d'Alarme - Alimentation et batteries intégrées <p>Possibilité d'ajouter 1 carte optionnelle</p>
<p>NUG31071</p>	<p>ECA 3008 équipée de :</p> <ul style="list-style-type: none"> - 8 boucles de détection de 32 points - UGA 1 Zone d'Alarme - CMSI 2 zones à manque de tension (sans alimentation) <p>Possibilité d'ajouter 1 carte optionnelle</p>
<p>NUG31067</p>	<p>ECA 4008 équipée de :</p> <ul style="list-style-type: none"> - 8 boucles de détection de 32 points - UGA 1 Zone d'Alarme - CMSI 4 zones à Émission et à Manque de Tension (sans AES) <p>Possibilité d'ajouter 1 carte optionnelle</p>

Options

<p>NUG31126 NUG32077 NUG31064</p>	<p>Carte 4 relais OF - 1A/30 Vcc Carte 10 relais OF - 30 Vcc Carte 2 départs sirènes</p>
<p>NUG31126 NUG32077 NUG31064</p>	<p>Carte 4 relais OF - 1A/30 Vcc Carte 10 relais OF - 30 Vcc Carte 2 départs sirènes</p>
	<p>Pas de carte optionnelle pour l'ECA4008</p>

Solutions équivalentes - Gamme SENSEA

<p>SENSEA</p>	<p>SENSEA configurable avec :</p> <ul style="list-style-type: none"> - 1 boîtier simple unité - 1 carte 256 points de détection - 1 kit simple alimentation de sécurité 60W + batteries
<p>NUG31500</p>	<p>SENSEA256.EC équipée :</p> <ul style="list-style-type: none"> - 1 carte de détection de 256 points - 1 UGA pour une Zone d'Alarme - 1 Kit simple alimentation de sécurité 60W + batteries
<p>NUG31510</p>	<p>SENSEA256.EC. 2 MT équipée :</p> <ul style="list-style-type: none"> - 1 carte de détection de 256 points - 1 UGA pour une Zone d'Alarme - 1 carte CMSI 2 MT - 1 kit simple alimentation de sécurité 60W + batteries
<p>SENSEA</p>	<p>SENSEA configurable avec possibilité d'avoir jusqu'à :</p> <ul style="list-style-type: none"> - 1 boîtier de 1 à 6 unités - 8 cartes de détection de 256 points - 4 cartes de signalisation UGA 2 Zones d'Alarme - 8 cartes borniers UGA pour une Zone d'Alarme - 1 carte CMSI 2 MT - 1 Kit simple alimentation de sécurité 60W + batteries

Options

<p>NUG31530 NUG31535 NUG31536 NUG31551</p>	<p>Carte 256 points adressable A3000 Carte de signalisation UGA 2 Zones d'Alarme Carte borniers UGA pour une Zone d'Alarme Kit double alimentation de sécurité 150W</p>
<p>NUG31537 Sensea.CM</p>	<p>Carte CMSI Conventionnel 2 MT (interne à l'ECS) CMSI adressable (externe)</p>
<p>NUG31530 NUG31536</p>	<p>Carte 256 points adressable A3000 (supplémentaire) Carte borniers UGA pour une Zone d'Alarme (supplémentaire)</p>
<p>NUG31537 Sensea.CM</p>	<p>Carte CMSI Conventionnel 2 MT (interne à l'ECS) CMSI Adressable (externe)</p>
<p>NUG31530 NUG31536</p>	<p>Carte 256 points adressable A3000 (supplémentaire) Carte borniers UGA pour une Zone d'Alarme (supplémentaire)</p>
<p>NUG31530 NUG31535 NUG31536 NUG31551</p>	<p>Carte 256 points adressable A3000 Carte de signalisation UGA 2 Zones d'Alarme Carte borniers UGA pour une Zone d'Alarme Kit double alimentation de sécurité 150W</p>
<p>NUG31537 Sensea.CM</p>	<p>Carte CMSI Conventionnel 2 MT (interne à l'ECS) CMSI Adressable (externe)</p>

4.3.2 La maintenance des CMSI ET/MT

Obsolescence Gamme CMSI



Documentation téléchargeable

Cliquez-ici pour accéder à la fiche produit, notice, certification, brochure >



www.marque-nf.com

CMSI Conventionnel de Type B ET/MT - EA Type 2a

Idéal pour les établissements Recevant du Public (ERP) nécessitant 8 à 80 zones de détection manuelle et la gestion de 4 à 128 zones de mise en sécurité (établissements scolaires, magasins,...), mais où la détection automatique d'incendie n'est pas exigée.

Équipés de leur UGA, les CMSI ET/MT permettent de gérer une ou plusieurs zones d'évacuation du bâtiment, dans le cadre d'un Équipement d'Alarme de Type 2a.



CMSI ET/MT 4 à 8 VOIES - 8 boucles

Équipé de 8 boucles de détection, d'une Unité de Gestion des Alarmes (UGA), de 8 commandes de mise en sécurité et de 4 voies de transmission.

L'ajout d'une carte NUG31261 permet d'étendre le CMSI à 8 voies.

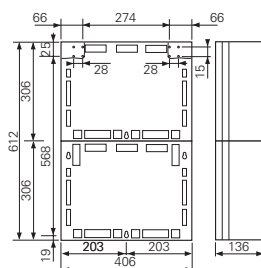

- Dispositif de gestion équipé des touches et de l'écran de programmation
- Alimentation interne
- 8 boucles de 32 DM
- Pré-équipé pour 8 lignes de télécommande, équipé de 4 voies, extensible à 16

Référence	Produit	Désignation
NUG31244	CMSI B ET / MT 8 L	C.M.S.I. ext. 8 voies – équipé 4 voies – avec U.G.A. – 2 boîtiers
NUG31261		C.M.S.I. carte mère de commande 4 voies ET/MT
NUG31125		Carte UGA 4 lignes de diffuseurs sonores

CMSI ET/MT 8 à 80 boucles

- Tableaux composés de 2 boîtiers ou plus.
- Ajouter les cartes de voies optionnelles et frontales selon la configuration souhaitée, page 259
- Détermination page 262



Organes Déportés

Les Organes Déportés sont raccordés sur la voie de transmission. Ils assurent la commande des DAS à Émission de Tension ainsi que le contrôle de position des DAS à Émission ou Manque de Tension. La longueur du câble reliant l'Organe Déporté (OD) au DAS ne doit pas excéder 3 m.

Caractéristiques techniques des Organes Déportés

Classe	Classe II
Coloris	Blanc
Dimensions saillie L x l x h/ encastré	87 x 87 x 52 mm / 87 x 87 x 16 mm
Raccordement de la ligne de télécommande du ou des DAS	Maxi 35 W – 1,5 A
Raccordement Contrôle de position	Position d'attente, position de sécurité
Visualisation du défaut de position	1 voyant rouge
Raccordement d'une alimentation de puissance externe	OUI
Ligne de télécommande Organe déporté / DAS	2 conducteurs 1,5 mm ² mini
Ligne de contrôle de position Organe déporté / DAS	4 conducteurs
Liaison Organe déporté / CMSI	2 conducteurs CR1 1,5 mm ² mini

Référence	Désignation
NUG31273	Organe Déporté avec contrôle de position des DAS



NF 537 - DISPOSITIFS ACTIONNÉS DE SÉCURITÉ / DISPOSITIFS DE COMMANDE POUR SYSTÈMES DE SÉCURITÉ INCENDIE



Dispositif Adaptateur de Commande : voir page 283

Le DAC EE est un Dispositif Adaptateur de Commande (DAC) électrique/électrique à Manque de Tension (MT). Il fait l'objet d'une certification selon la norme NF S61-938 A1.

Référence	Désignation
NUG31330	Dispositif Adaptateur de Commande électrique/électrique

Schéma de principe

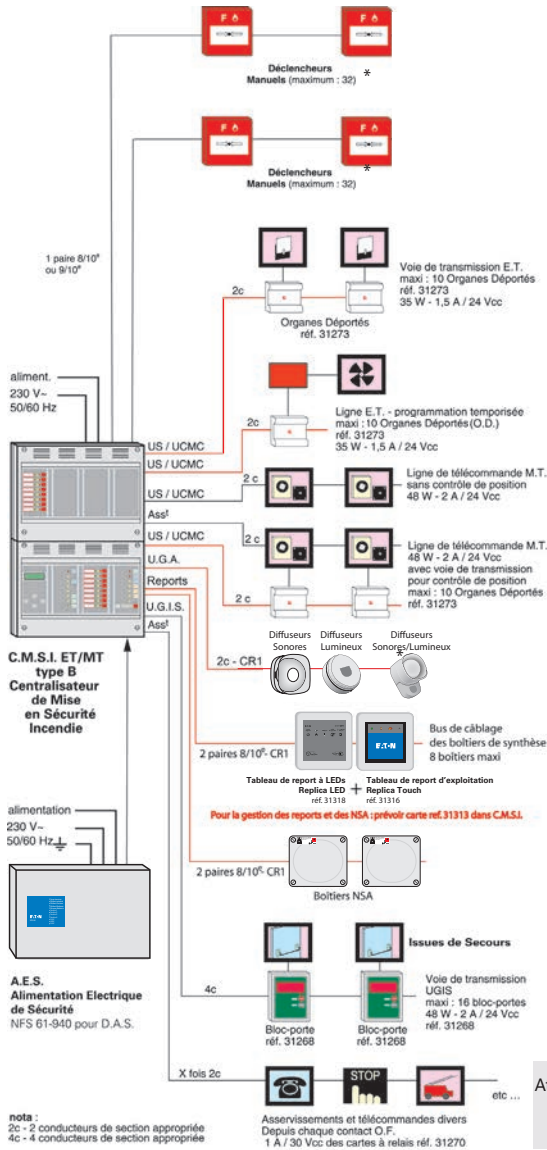

* Résistance de fin de ligne de 3,9 KΩ sur le dernier périphérique.

CARACTÉRISTIQUES MÉCANIQUES	
Boîtier	Auto extinguable 750 °C – IP 305
Coloris	Gris clair
Dimensions L x l x h	406 x 612 x 136 mm
CARACTÉRISTIQUES ÉLECTRIQUES	
Tension Alimentation / Classe	230 V ~ 50/60 Hz / Classe II
Batteries (fournies)	Plomb étanche 2 x 12 Vcc - 7 Ah
FONCTIONS CMSI	
UCMC	8 commandes
US (contrôle de position des DAS)	8
Équipé de base	4 voies
Nombre maximum de voies	8 voies (extensible à 128)
UNITÉ DE GESTION DES ALARMES (UGA)	
Alimentation sortie Diffuseurs Sonores	Externe
Nombre de Diffuseurs Sonores	32 DSB 3000
Puissance sortie Diffuseurs Sonores	1,5 A
Contact général Alarme	1 contact OF – 2 A / 30 Vcc
CARACTÉRISTIQUES NORMATIVES	
Normes de référence	NF S 61-934 ,NF S61-935 et NF S61 936
Numéro de certification	CMSI-033

Cartes supplémentaires

Voir page 310

Accessoires de montage optionnels

Référence	Désignation
NUG31121	Kit de rehausse
NUG31120	Kit de montage rack 19"

Reports



Voir p.288

Référence	Désignation
NUG31318	Tableau de report à LEDs - Replica LED
NUG31317	Tableau de report à afficheur - Replica Screen
NUG31316	Tableau de report d'exploitation - Replica Touch

Périphériques associés



Voir p.274

Référence	Désignation
NUG30316	Déclencheur Manuel saillie à membrane déformable
NUG30325	Déclencheur Manuel Saillie - Membrane déformable - avec voyant - IP 21
NUG30081	Sachet de 1 clapet de protection



Voir p.276

Référence	Produit	Désignation
NUG30450	DSB 3000	Sirène Classe B - 10 V à 60 V - 10 mA max
NUG30457	DSAB 3000	Diffuseurs Sonores Etanches Classe A/B 80/90dB

Autres Diffuseurs Sonores : voir page 280



Voir p.278

Référence	Désignation
NUG30492	Solista LX Mural Diffuseur Lumineux LED rouge
NUG30493	Solista LX Plafond Diffuseur Lumineux LED rouge
NUG30495	DSAB3000 – LX R Diffuseur Sonore et Lumineux IP65 (LED rouge)
NUG30496	DSB3000 – LX S Diffuseur Sonore et Lumineux (LED rouge)



Voir p.292

Référence	Désignation
NUG34171	SPSMC-24V-5A0/7Ah Alim.24-48-56V/5A-24V

Matériel de maintenance et services associés : voir page 318



Avez-vous pensé à l'alimentation externe ?

L'alimentation des DAS (portes coupe-feu, exutoires, volets...) d'un CMSI provient toujours d'une alimentation externe.

Attention ! Les textes d'installation limitent à 32 le nombre de Diffuseurs Sonores non autonomes, ou à 16 le nombre de BAAS(L) Sa par ligne, sauf spécifications contraires sur le document d'associativité. Pour plus d'informations se référer à la norme NFS61-932.

4.3.2 La maintenance des CMSI ET/MT

Obsolescence Gamme CMSI



Documentation téléchargeable

Cliquez-ici pour accéder à la fiche produit, notice, certification, brochure >



www.marque-nf.com

CMSI Conventionnel de Type A ET/MT - EA Type 1

Idéal pour les sites comportant des DAS à Émission de Tension (ET) et Manque de Tension (MT), le CMSI ET/MT assure également le contrôle de position des DAS à l'aide d'un bus de communication 2 conducteurs.

Ce CMSI est disponible en 4 versions pré-équipées, ou en version «à la carte».

CMSI ET/MT associé à l'ECS de la gamme Sensea.EC (et à l'ancienne gamme TSM)



NUG31242

CMSI ET/MT de Type A – 8 ou 16 lignes de télécommande

CMSI ET/MT livré pré équipé 8 ou 16 voies, avec ou sans UGA.

Attention, les CMSI sont livrés avec 1 carte 4 voies : penser à ajouter les cartes 4 voies en fonction de la configuration choisie.

CMSI extensible, livré avec :

- La carte de gestion avec afficheur
- 1 carte mère 5 connecteurs
- 1 carte 4 voies
- Livré avec ou sans carte UGA (selon modèle)

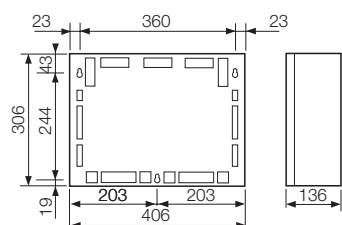

Référence	Produit	Désignation
NUG31240	CMSI ET/MT8	C.M.S.I. ext. 8 voies – équ 4 voies – sans U.G.A. – 1 boîtier
NUG31241	CMSI ET/MT16	C.M.S.I. ext. 16 voies – équ 4 voies – sans U.G.A. – 1 boîtier
NUG31242	CMSI ET/MT8.U	C.M.S.I. ext. 8 voies – équ 4 voies – avec U.G.A. – 1 boîtier
NUG31243	CMSI ET/MT16.U	C.M.S.I. ext. 16 voies – équ 4 voies – avec U.G.A. – 2 boîtiers
NUG31261		Carte embrochable de commande 4 voies

CMSI de Type B, voir p.228

CMSI «à la carte» - jusqu'à 128 lignes de télécommande

Tableaux composés de 1 ou plusieurs boîtiers. Ajouter les différentes cartes de détection, les cartes optionnelles et les cartes frontales selon la configuration souhaitée, page 254.

- Détermination p. 256



NUG31273

Organes Déportés

Les Organes Déportés sont raccordés sur la voie de transmission. Ils assurent la commande des DAS à Émission de Tension ainsi que le contrôle de position des DAS à Émission ou Manque de Tension. La longueur du câble reliant l'Organe Déporté (OD) au DAS ne doit pas excéder 3m.

- Dimensions L x l x h : saillie 87 x 87 x 52 mm
- Raccordement de la ligne de télécommande du ou des DAS : Maxi 35 W – 1,5 A
- Position d'attente, position de sécurité
- Visualisation du défaut de position par 1 voyant rouge
- Raccordement AES externe
- Ligne de télécommande OD / DAS : 2 x 1,5 mm2 mini
- Ligne de contrôle de position OD / DAS : 4 conducteurs
- Liaison OD / CMSI 2 x 1,5 mm2 mini - CR 1

Référence	Désignation
NUG31273	Organe Déporté avec contrôle de position des DAS

Caractéristiques des CMSI ET/MT

CARACTÉRISTIQUES MÉCANIQUES	
Boîtier	Auto extinguable 750 °C – IP 305
Coloris	Gris clair
Dimensions (par boîtier) L x l x h	406 x 306 x 136 mm
CARACTÉRISTIQUES ÉLECTRIQUES	
Tension Alimentation / classe	230 V ~ 50/60 Hz / Classe II
Batteries (fournies)	plomb étanche 2 x 12 Vcc - 7 Ah
FONCTIONS CMSI	
UCMC	8 commandes 16 commandes
US (contrôle de position des DAS)	8 US 16 US
Équipé de base	4 voies 4 voies
Nombre de voies maximum (extensibles à 128 voies)	8 voies 16 voies
UNITÉ DE GESTION DES ALARMES (UGA)	Uniquement sur 312 42 et 312 43
Alimentation sortie Diffuseurs Sonores	Externe
Nombre de Diffuseurs Sonores	32 DSB 3000 ou 4 x 32 DSB 3000 avec NUG31125
Puissance sortie Diffuseurs Sonores	1,5 A
Contact général Alarme	1 contact OF – 2 A / 30 Vcc
CARACTÉRISTIQUES NORMATIVES	
Normes de références	NF S 61-934, NF S 61-935 et NF S 61-936
Numéro de certification	CMSI-033

4.3.2 La maintenance des CMSI ET/MT

Obsolescence Gamme CMSI



CMSI Type A ou B ET/MT : les cartes

La centrale CMSI est composée, dans sa configuration de base, d'un boîtier équipé d'une alimentation électrique NF EN 54-4 et de la carte fonction/gestion/afficheur permettant la programmation et l'exploitation du système.

Les cartes électroniques complémentaires (cartes de voies, cartes frontales, cartes optionnelles...) prennent place à l'intérieur des boîtiers dans les emplacements disponibles, afin d'assurer les différentes fonctions de mise en sécurité et d'évacuation imposées par le site à équiper.

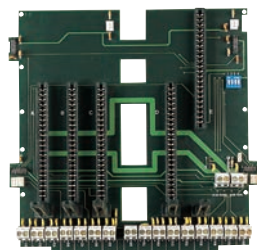
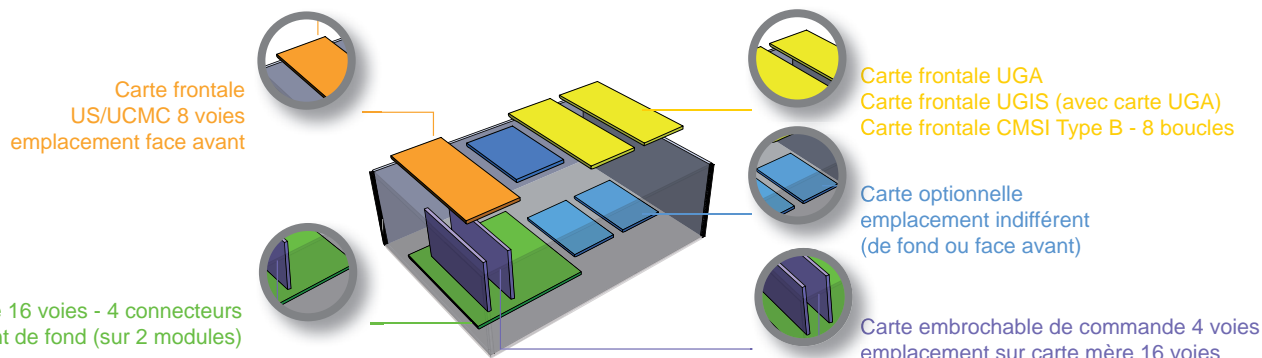

NUG31259

Carte mère 4 connecteurs - 16 voies

Fonction :
Carte de 2 modules fixés au fond du boîtier permettant l'embrochage de 4 cartes 4 voies.
Livrée avec la carte de gestion NUG38274.
Nécessite une ou deux cartes frontales US/UCMC 8 voies et 1 à 4 cartes embrochables de commande 4 voies code NUG31261.

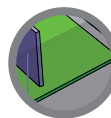

- Disposition : prend 2 emplacements de fond
- Quantité : 8 cartes maximum

Référence	Désignation
-----------	-------------

NUG31259	Carte mère 4 connecteurs - 16 voies - équipé d'une carte de gestion 16 lignes
----------	---



NUG31261

Carte embrochable de commande 4 voies

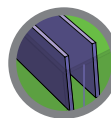

- Disposition : prend 1 connecteur sur la carte mère 4 connecteurs 16 voies NUG31259
- Quantité : 32 cartes maximum

Référence	Désignation
-----------	-------------

NUG31261	Carte de commande 4 voies ET / MT
----------	-----------------------------------

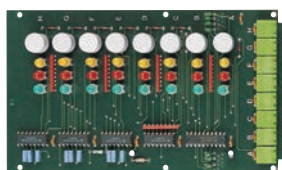

NUG31263

Carte frontale US / UCMC 8 voies

Fonction :
Carte de signalisation équipée de 8 commandes avec signalisation.
équipée par commande de :
- 3 voyants (jaune, vert, rouge)
- 1 bouton
Chaque carte permet la gestion de deux cartes NUG31261.

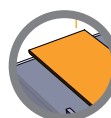

- Disposition : prend 1 emplacement de face avant
- Quantité : 16 cartes maximum

Référence	Désignation
-----------	-------------

NUG31263	Carte frontale US / UCMC
----------	--------------------------



NUG31265

Carte UGA

Fonction :
Carte permettant la gestion de l'évacuation du bâtiment.

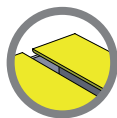

- **Disposition** : prend 1 emplacement de face avant
- **Quantité** : 10 cartes maximum

- 6 boutons : évacuation générale, acquit processus, veille générale ou restreinte, contact en ou hors service, diffuseurs sonores en ou hors service, UGA en ou hors service
- 7 voyants : évacuation générale, alarme, veille restreinte, Diffuseurs Sonores hors service, contacts auxiliaires hors service, UGA hors service, défaut circuit Diffuseurs Sonores
- Entrée pour AES externe (indépendance fonctionnelle)
- Contact auxiliaire d'asservissement OF 2 A / 30 VCC
- Sortie Diffuseurs Sonores 24 V : 1,5 A maximum (prévoir obligatoirement une alimentation AES externe),
- Possibilité de 4 départs DS avec carte NUG31125.
- Conformité : NF S 61-936

Référence	Désignation
NUG31265	Carte frontale UGA
NUG31125	Carte extension UGA – 4 départs sirènes (4 départs NUG31125 : 4 A au total avec un maximum de 2 A par départ)



NUG31267

Carte Unité de Gestion Centralisée des Issues de Secours

Fonction :
Dispositif permettant la gestion du déverrouillage temporisé des issues de secours.
Composé de cartes de gestion UGIS intégrées au CMSI (une par zone d'évacuation) et près de chaque issue de secours, de blocs de portes pour issues de secours (16 blocs portes par UGIS maximum).

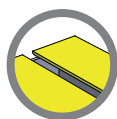

- **Disposition** : prend 1 emplacement de face avant
- **Quantité** : 10 cartes maximum (en fonction du nombre de cartes UGA)

- Un ensemble de touches et de voyants
- 1 entrée accès autorisé
- 1 entrée demande d'ouverture déportée (barre anti-panique), position de sécurité, position d'attente, porte ouverte.
- 1 sortie de puissance DAS (maxi 3,5 W)
- 1 contact d'asservissement (pour video)
- Le bloc de porte est composé de :
 - 2 boutons : demande d'ouverture et réarmement
 - 2 voyants : issue verrouillée et passez
- Conformité : NF S 61-934

Référence	Désignation
NUG31267	Carte frontale UGIS



Carte CMSI de Type B - 8 boucles

Fonction :
Permet de réaliser un CMSI de Type B.
Chaque carte assure la gestion de 8 boucles de déclencheurs manuels.

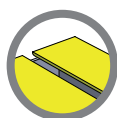

- **Disposition** : prend 1 emplacement de face avant
- **Quantité** : 10 cartes maximum

- 1 voyant «feu» et 1 voyant «dérangement» par boucle 32 déclencheurs manuels par boucle.

Référence	Désignation
NUG31272	Carte frontale CMSI type B

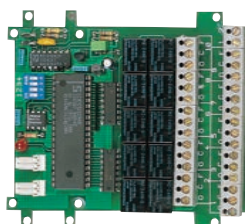

NUG31270

Carte sortie 10 relais

Fonction :
Carte délivrant 10 relais OF

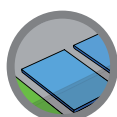

- **Disposition** : prend 1 emplacement de face avant ou de fond
- **Quantité** : 5 cartes maximum

Référence	Désignation
NUG31270	Carte mère 10 relais

4.3.2 La maintenance des CMSI ET/MT

Obsolescence Gamme CMSI

CMSI ET/MT : des cartes pour optimiser l'installation

Le tableau ci-dessous permet de déterminer les cartes ainsi que le nombre d'emplacements « de fond » (cartes vertes) et « de face avant » (cartes orange ou jaune) nécessaires pour choisir le nombre de boîtiers.

Les cartes « option » (bleue) et la carte 4 départs UGA prennent place indifféremment sur un emplacement « de fond » ou « de face avant ».





Tableau de détermination :

								
	CARTE 4 VOIES	CARTES MÈRE 16 VOIES	CARTES 8 US / UCMC	CARTES UGA	CARTES UGIS	CARTES CMSI TYPE B 8 BOUCLES	CARTES 10 RELAIS	CARTE INTERFACE CMSI – BUS INTERNE / EXTERNE
	NUG31261	NUG31259	NUG31263	NUG31265	NUG31267	NUG31272	NUG31270	NUG31313
FONCTION								
4 voies	1		1					
5 à 8 voies	2	1						
9 à 12 voies	3		2					
13 à 16 voies	4							
17 à 20 voies	5		3					
21 à 24 voies	6	2						
25 à 28 voies	7		4					
29 à 32 voies	8		5					
33 à 36 voies	9		6					
37 à 40 voies	10	3						
41 à 44 voies	11		7					
45 à 48 voies	12		8					
49 à 52 voies	13	4						
53 à 56 voies	14		9					
57 à 60 voies	15		10					
61 à 64 voies	16	5						
65 à 68 voies	17							
69 à 72 voies	18							
73 à 76 voies	19							
77 à 80 voies	20							
1 Zone d'Alarme				1	1			
2 Zones d'Alarme				2	2			
3 Zones d'Alarme				3	3			
4 Zones d'Alarme				4	4			
5 Zones d'Alarme				5	5			
6 Zones d'Alarme				6	6			
7 Zones d'Alarme				7	7			
8 Zones d'Alarme				8	8			
9 Zones d'Alarme				9	9			
10 Zones d'Alarme				10	10			
1 à 8 boucles						1		
9 à 16 boucles						2		
17 à 24 boucles						3		
25 à 32 boucles						4		
33 à 40 boucles						5		
1 à 10 relais							1	
11 à 20 relais							2	
21 à 30 relais							3	
31 à 40 relais							4	
41 à 50 relais							5	
Tableaux de reports								1
		NB EEMPL. DE FOND	NOMBRE EMPLACEMENTS FACE AVANT			NOMBRE EEMPL. DE FOND OU FACETTE		
NOMBRE EMPLACEMENTS		=	=	=	=	=	=	=
TOTAL EMPLACEMENTS		x 2 =	=	=	=	=	=	=

SSI SYSTEMES - 129 Rue Méridienne BP 1098 - 76174 ROUEN CEDEX 1 - Tél. 02 35 03 04 50 - http://www.ssi-systemes.fr

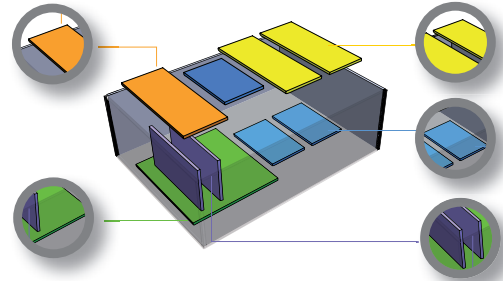

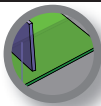
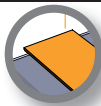
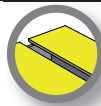
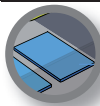
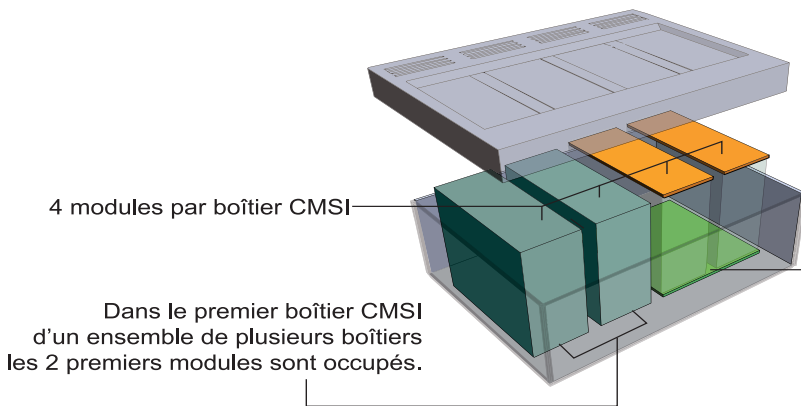
Par module :

- 1 emplacement face avant pour :
 - carte frontale US/UCMC 8 voies
 - carte frontale UGA ou UGIS (avec carte UGA)
 - carte frontale CMSI Type B - 8 boucles
 - ou carte optionnelle (face ou fond indifférent)

sur 2 modules :

- 1 emplacement de fond pour :
 - carte mère 16 voies 4 connecteurs

Les configurations de base :

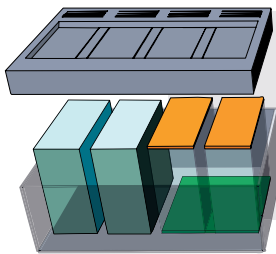

Exemple de configuration 1 boîtier

- Nombre de boîtiers : 1
- 2 modules libres :
 - 2 emplacements face avant
 - 2 emplacements de fond

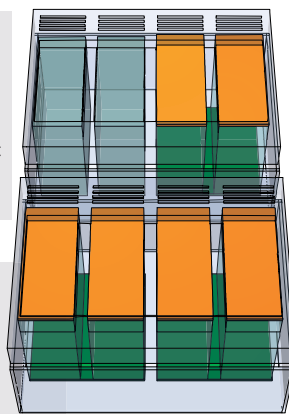

Exemple de configuration 2 boîtiers

- Nombre de boîtiers : 2
- 6 modules libres :
 - 6 emplacements face avant
 - 6 emplacements de fond

Exemple de configuration 3 boîtiers

- Nombre de boîtiers : 3
- 10 modules libres
- 10 emplacements face avant
- 10 emplacements de fond

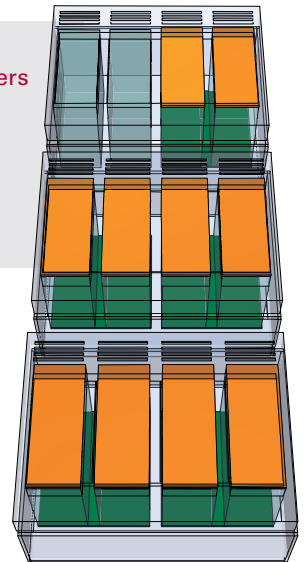

à savoir pour le choix des boîtiers :

- Le premier boîtier intègre toujours la partie gestion et alimentation du CMSI, il ne dispose donc que de 2 emplacements de « fond » et 2 de « face avant » libres.
- Les boîtiers suivants sont vides et disposent chacun de 4 emplacements de « fond » et 4 de « face avant ».

Votre configuration :

Référence	Désignation	Quantité
BOÎTIER		
NUG31104	Boîtier CMSI - 2 modules	
NUG31250	2 boîtiers CMSI - 6 modules	
NUG31251	3 boîtiers CMSI - 10 modules	
CARTES DE FOND		
NUG31259	Carte mère 5 connecteurs	
NUG31261	Carte embrochable 4 voies	
CARTES FRONTALES		
NUG31265	Carte frontale UGA	
NUG31263	Carte frontale US / UCMC	
NUG31272	Carte frontale CMSI de type B	
NUG31267	Carte frontale UGIS	
CARTES OPTIONNELLES		
NUG31270	Carte 10 relais	
NUG31313	Carte interface CMSI - Bus Interne / Externe	
NUG31125	Carte 4 départs UGA	
DIVERS		
NUG31273	Organe Déporté	
NUG32080	Boîtier NSA	
NUG31120	Kit montage rack 19 »/7U	

Exemple de calcul :

Supposons que le besoin soit :

- 30 voies
- 1 Zone d'Alarme
- 8 relais

Grâce au tableau de détermination, on a identifié qu'il fallait :

- 8 cartes 4 voies
- 2 cartes mères (prennent 4 emplacements de fond)
- 4 cartes US/UCMC (prennent 4 emplacements de facette)
- 1 carte UGA (prend 1 emplacement de facette)
- 1 carte 10 relais (prend 1 emplacement de fond ou de facette).

Nous avons besoin :

- de 4 emplacements de fond
- de 5 emplacements de facette
- et indifféremment d'un emplacement de fond ou de facette pour la carte relais.

Il faudra donc 2 boîtiers pour notre application.

Penser à déterminer l'alimentation externe (AES) en fonction du nombre de Diffuseurs Sonores et de Dispositifs Actionnés de Sécurité à commander.

4.3.2 La maintenance des CMSI ET/MT

Obsolescence Gamme CMSI

Évoluer de la gamme CMSI conventionnelle vers CMSI adressable

Schéma de principe

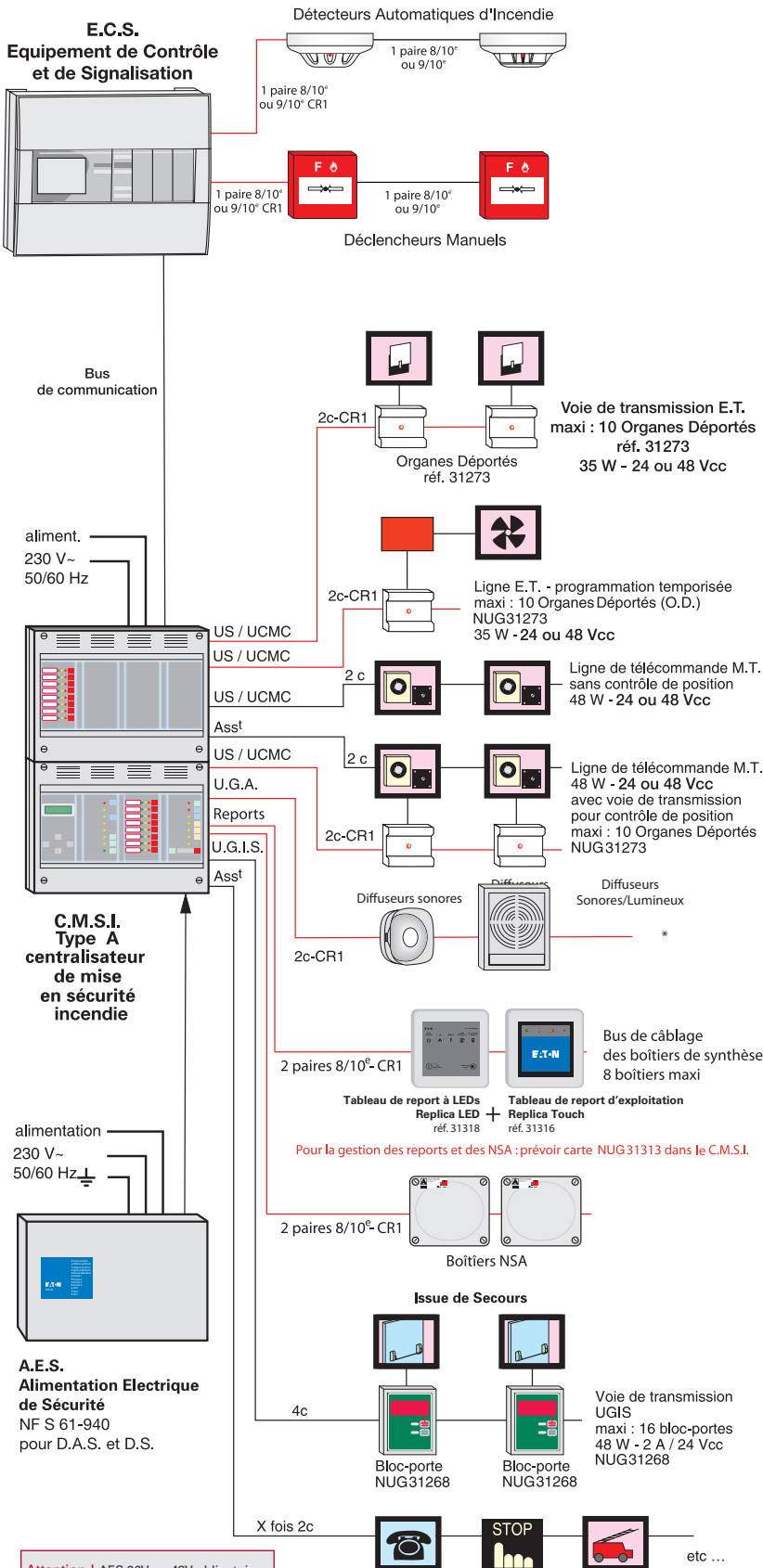

Attention ! AES 26V ou 48V obligatoire

nota :
2c - 2 conducteurs de section appropriée
4c - 4 conducteurs de section appropriée

Schéma de principe

Le matériel déporté adressable MDOD associé au matériel déporté NUG31273 permet de faire le lien entre le CMSI Sensea.CM et les DCT (DAS, DS, contacts de position, entrées d'activation...).

Ce module est compatible avec les CMSI de la gamme Sensea. Le matériel déporté MDOD est composé d'une carte électronique sur laquelle sont connectés les câbles d'entrées et sorties. Cette carte est équipée de switches permettant son adressage sur la voie de transmission, et de cavaliers permettant la configuration des matériels.

Caractéristiques principales

IP30/IK08

Tension d'alimentation : 24 ou 48V

Courant max par lignes de télécommandes : 0,9 mA

Chaque entrée / sortie du MDOD 4LT / 8LT peut être configurée :

- En émission de tension
- En manque de tension

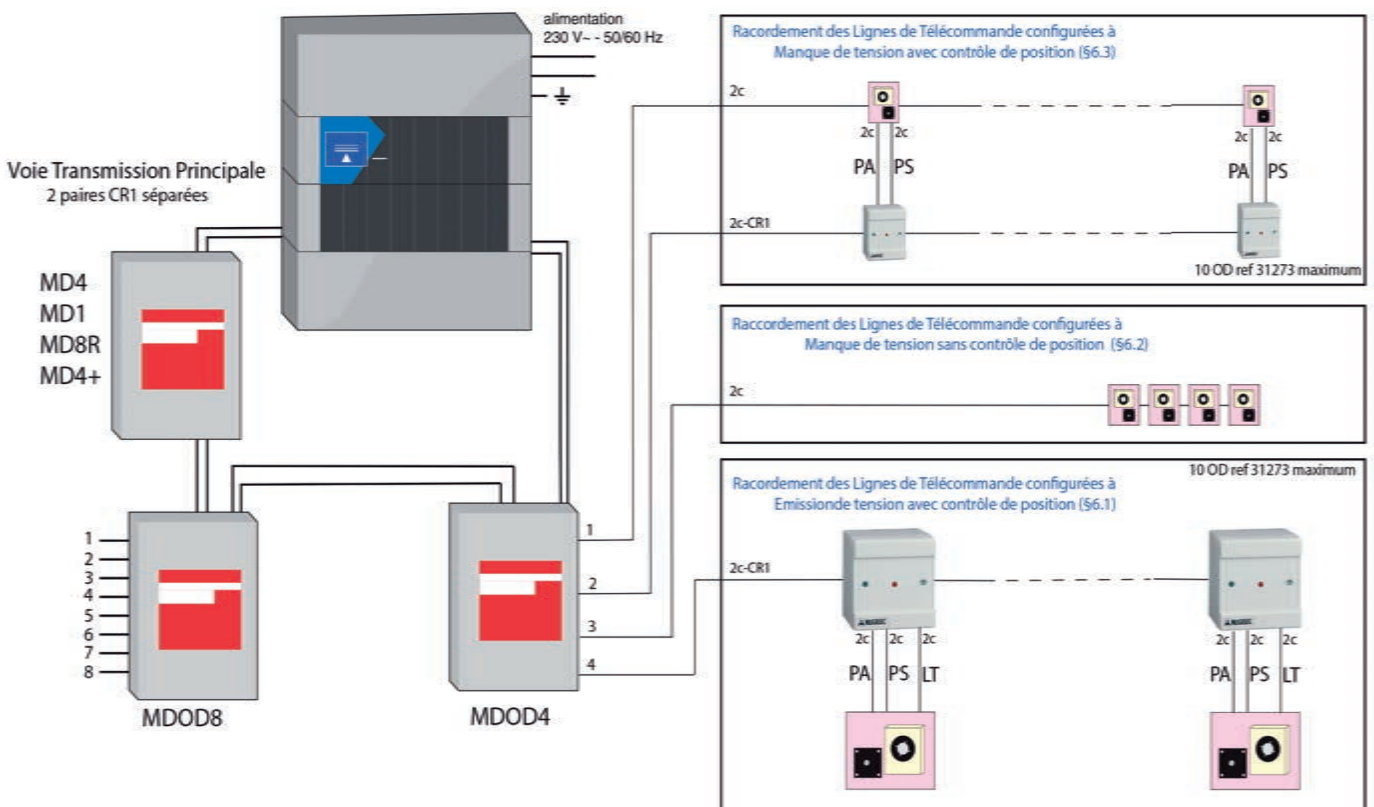
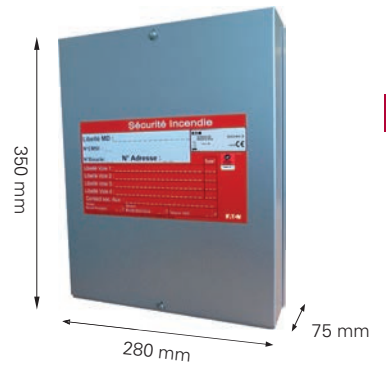

4.3.2 Maintenance des détecteurs

Compatibilité Centrales / Détecteurs

Compatibilité Centrales / Détecteurs

Il est à noter que les détecteurs ioniques usagés doivent impérativement être retournés au fabricant après utilisation dans le respect des obligations liées aux produits contenant des radio-éléments. Détenteur du label Qualdion*, nous sommes en mesure de vous aider et vous guider dans ce processus. N'hésitez pas à nous consulter pour de plus amples renseignements.

*Le Label Qualdion délivré par le LNE (Laboratoire Nationale de métrologie et d'Essais) identifie les professionnels qualifiés pour le démantèlement des détecteurs ioniques.

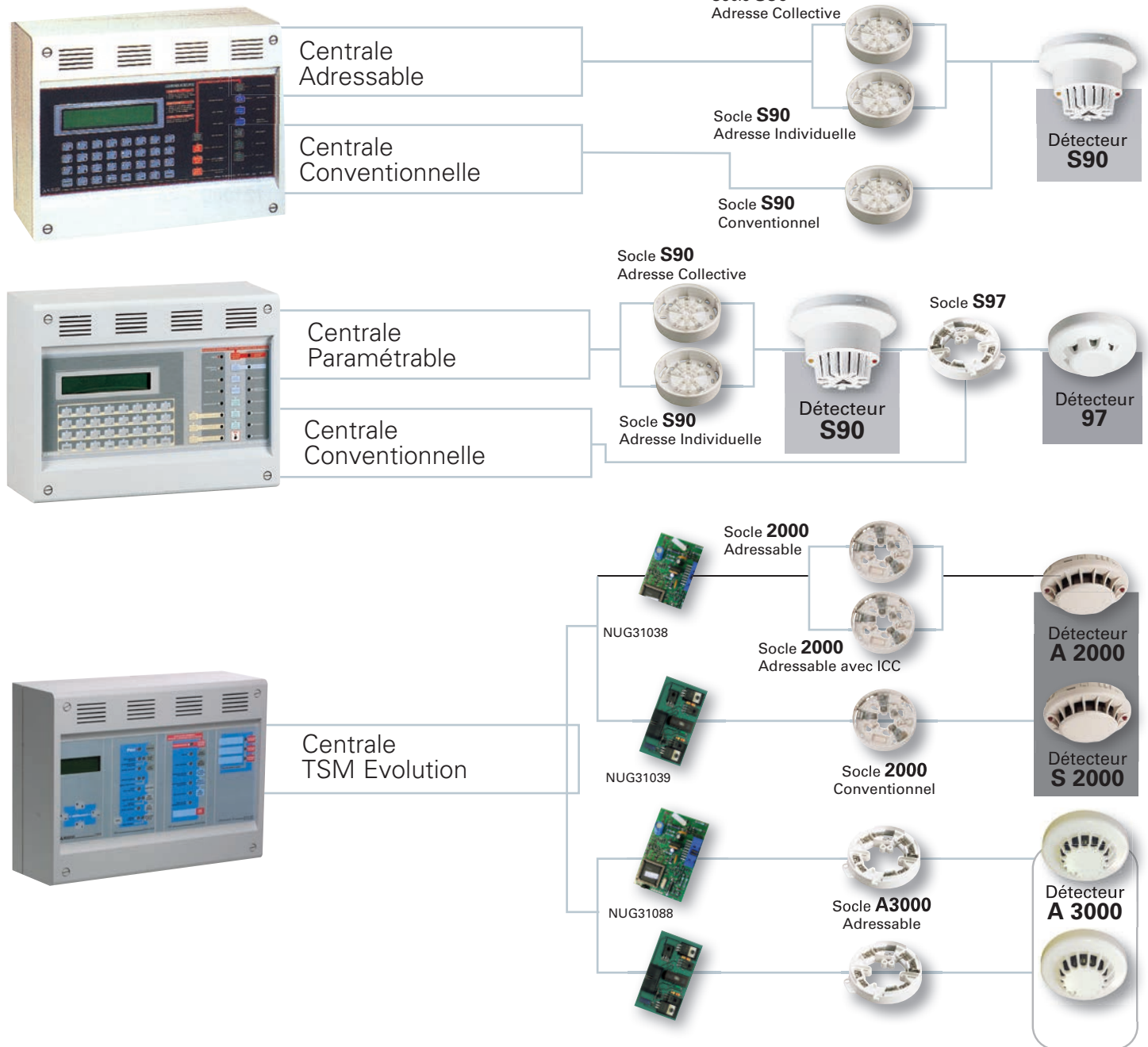

Détecteurs S90

Prévoir une destruction des détecteurs ioniques en cas d'équivalence en gamme 3000.
Le remplacement du socle et du détecteur en gamme 3000 nécessite le recâblage des socles.

Ancien Code	Référence	Désignation	Code de maintenance / Recyclage	Technologie	Equiv. gamme 3000	Compatibilité avec les tableaux NUGELEC
102610	DIFS90	Détecteur Ionique de Fumée S90	381 56 (détecteur) + 381 67 (avoir)	Conventionnelle	NUG30246 (détecteur) + NUG30255 (socle) + NUG38145 (destruction)	Tableaux conventionnels + DAD
102611	DTVS90	Détecteur thermovélocimétrique S90	-	Conventionnelle	NUG30247 (détecteur) + NUG30255 (socle)	Tableaux conventionnels + DAD
102615	DTSS90	Détecteur thermostatique S90	-	Conventionnelle	NUG30248 (détecteur) + NUG30255 (socle)	Tableaux conventionnels + DAD
102600		Socle S90 conventionnel	NUG30090	Conventionnelle	-	Tableaux conventionnels + DAD
102610	DIFS90	Détecteur Ionique de Fumée S90	-	Adressable	302 46 (détecteur) + 381 42(socle) + 38655 (adaptateur) + 38145 (destruction)	Tableaux Adressables (codes 140208, 210, 304, 316, 317)
102611	DTVS90	Détecteur thermovélocimétrique S90	-	Adressable	302 47 (détecteur) + 381 42 (socle) + 38655 (adaptateur)	Tableaux Adressables (codes 140208, 210, 304, 316, 317)
102615	DTSS90	Détecteur thermostatique S90	-	Adressable	302 48 (détecteur) + 381 42 (socle) + 38655 (adaptateur)	Tableaux Adressables (codes 140208, 210, 304, 316, 317)
102606		Socle S90 avec adresse individuelle	NUG38126	Adressable 90	-	Tableaux Adressables (codes 140208, 210, 304, 316, 317)
102607		Socle S90 avec adresse collective	NUG38127	Adressable 90	-	Tableaux Adressables (codes 140208, 210, 304, 316, 317)

Détecteurs S97

Prévoir une destruction des détecteurs ioniques en cas d'équivalence en gamme 3000.
Les adaptateurs et kits d'adaptation permettent une installation sans recâblage.

Ancien Code	Référence	Désignation	Code de maintenance / Recyclage	Technologie	Equiv. gamme 3000	Compatibilité avec les tableaux NUGELEC
30115	DIFS97	Détecteur Ionique de Fumée S97 conventionnel	-	Conventionnelle	38646 (kit détecteur + adaptateur) + NUG38145 (destruction)	Tableaux conventionnels + DAD
30116	DTVS97	Détecteur thermovélocimétrique S97 conventionnel	-	Conventionnelle	38647 (kit détecteur + adaptateur)	Tableaux conventionnels + DAD
30117	DTSS97	Détecteur thermostatique S97 conventionnel	-	Conventionnelle	38648 (kit détecteur + adaptateur)	Tableaux conventionnels + DAD
30118	DOFS97	Détecteur optique de fumée S97 conventionnel	-	Conventionnelle	38646 (kit détecteur + adaptateur)	Tableaux conventionnels + DAD
30119	DIFP97	Détecteur Ionique de Fumée S97 paramétrable	-	Paramétrable	30246 (détecteur) + 38655 (adaptateur) + 38145 (destruction)	Tableaux Paramétrables (codes 31100, 03, 15, 16, 17)
30120	DTSP97	Détecteur thermique S97 paramétrable	-	Paramétrable	30247 (détecteur) + 38655 (adaptateur)	Tableaux Paramétrables (codes 31100, 03, 15, 16, 17)
30121	DOFP97	Détecteur optique de fumée S97 paramétrable	-	Paramétrable	30246 (détecteur) + 38655 (adaptateur)	Tableaux Paramétrables (codes 31100, 03, 15, 16, 17)
30110		Socle S97	NUG38142	Conv. et Param.	-	Tableaux Conventionnels et Paramétrables

Détecteurs S2000

Prévoir une destruction des détecteurs ioniques en cas d'équivalence en gamme 3000.
Le remplacement du socle et du détecteur en gamme 3000 nécessite le recâblage des socles.

Ancien Code	Référence	Désignation	Code de maintenance / Recyclage	Technologie	Equiv. gamme 3000	Compatibilité avec les tableaux NUGELEC
30210	DIFS2000	Détecteur Ionique de Fumée S2000 conventionnel	NUG38116 (détecteur) + NUG381 65 (avoir)	Conventionnelle	30246 (détecteur) + 30255(socle) + NUG38145 (destruction)	Tableaux conventionnels
30211	DTVS2000	Détecteur thermovélocimétrique S2000 conventionnel	-	Conventionnelle	30247 (détecteur) + 30255 (socle)	Tableaux conventionnels
30212	DTSS2000	Détecteur thermostatique S2000 conventionnel	-	Conventionnelle	30248 (détecteur) + 30255(socle)	Tableaux conventionnels
30213	DOFS2000	Détecteur optique de Fumée S2000 conventionnel	-	Conventionnelle	30246 (détecteur) + 30255(socle)	Tableaux conventionnels
30200 et 30201		Socles pour S2000 conventionnel	-	Conventionnelle	-	Tableaux conventionnels nugelec
30215	DIFA2000	Détecteur Ionique de Fumée S200 adressable	NUG38118 (détecteur) + NUG38159 (avoir)	Adressable 2000	*	TSM Évolution avec carte de détection 310 38
30216	DOFA2000	Détecteur optique de fumée S2000 adressable	NUG38119 (détecteur)	Adressable 2000	*	TSM Évolution avec carte de détection 310 38
30217	DTSA2000	Détecteur thermostatique S2000 adressable	-	Adressable 2000	*	TSM Évolution avec carte de détection 310 38
30218	DTVA2000	Détecteur thermovélocimétrique S2000 adressable	-	Adressable 2000	*	TSM Évolution avec carte de détection 310 38
30230	DMCFA	Détecteur multi-capteur S2000 adressable	-	Adressable 2000	*	TSM Évolution avec carte de détection 310 38
30225 et 30226		Socles détecteurs S2000 adressable	NUG38525 et NUG38526	Adressable 2000	-	TSM Évolution avec carte de détection 310 38
30227		Socles détecteurs S2000 adressable - avec ICC	NUG38527	Adressable 2000	-	TSM Évolution avec carte de détection 310 38

*nous consulter

4.3.3 Maintenance des centrales

Guide de choix

Maintenance et Services associés aux Centrales

4

Gammes Produits	Centrales	Prestations de Service
SENSEA	<p>NUG31500 SENSEA.EC - ECS 256 avec UGA NUG31510 SENSEA.EC - ECS 256 avec UGA + 2MT NUG31521 SENSEA EC - 1 unité - configurable NUG31523 SENSEA EC - 3 unités - configurable</p>	<p>SER81205 Mise en service Sensea.EC de 0 à 50 points de détection SER81209 Mise en service Sensea.EC de 50 à 150 points de détection SER81210 Mise en service Sensea.EC avec plus de 150 points de détection SER81212 Mise en service Sensea.EC avec CMSI 2 MT de 0 à 50 points de détection SER81213 Mise en service Sensea.EC avec CMSI 2 MT de 50 à 150 points de détection SER81214 Mise en service Sensea.EC avec CMSI 2 MT avec plus de 150 points de détection SER81240 Essais Foyer Type</p>
SENSEA.CM	<p>NUG31621 Boîtier simple 1 unité NUG31622 Boîtier simple 2 unités NUG31623 Boîtier simple 3 unités NUG31624 Boîtier double 4 unités (3+1) NUG31625 Boîtier double 5 unités (3+2) NUG31626 Boîtier double 6 unités (3+3)</p>	<p>SER81206 Mise en service Sensea.CM</p>
SENSEA.EC.CM	<p>NUG31723 Boîtier simple 3 unités - 1 carte 2 boucles CM NUG31724 Boîtier simple 3 unités - 2 carte 2 boucles CM NUG31725 Boîtier simple 4 unités - 3 carte 2 boucles CM NUG31726 Boîtier simple 5 unités - 4 carte 2 boucles CM NUG31727 Boîtier simple 6 unités - 5 carte 2 boucles CM</p>	<p>Voir mise en service des Sensea.EC et Sensea.CM</p>
SENSEA.CM B	<p>NUG31810 SENSEA. CM B</p>	<p>SER81219 Mise en service Sensea. CM B</p>
ECA	<p>NUG31020 ECA 202 - 2 boucles + UGA NUG31021 ECA 204 - 4 boucles + UGA NUG31023 ECA 208 - 8 boucles + UGA NUG31071 ECA 3008 - 8 boucles + UGA + CMSI 2 MT NUG31067 ECA 4008 - 8 boucles + UGA + CMSI 4 ET/ MT</p>	<p>SER81218 Mise en service ECA SER87003 Contrat Warranty + SER87004 Contrat Warranty Advance</p>

Code de Maintenance

<p>Nous Consulter</p> <p>NUG38443 NUG38444 NUG38445</p>	<p>Pour la compatibilité avec les versions de centrale, nous consulter</p> <p>Maintenance carte de boucle 256 points Maintenance facette UGA Maintenance carte de signalisation UGA Maintenance carte borniers UGA Maintenance carte borniers Maintenance afficheur CCFL Maintenance afficheur LED Maintenance kit de gestion Maintenance carte borniers CMSI 2 MT (NUG38705) Maintenance carte afficheur CMSI 2 MT (NUG38706) Maintenance facette CMSI 2 MT (NUG38707) Maintenance carte simple alimentation 60W Maintenance carte double alimentation 150 W</p> <p>Batterie Pb 12 Vcc-4,0 Ah Batterie Pb 12 Vcc-7,0 Ah Batterie Pb 12 Vcc-12 Ah</p>
<p>Nous consulter</p> <p>NUG38444 NUG38445</p>	<p>Pour la compatibilité avec les versions de centrale, nous consulter</p> <p>Maintenance afficheur CCFL Maintenance carte borniers 2 voies Maintenance carte esclave Maintenance carte extension facette Maintenance carte maître Maintenance carte interface BUS INT/EXT TR3100 Maintenance carte 10 relais Masquage 16 fonctions Maintenance facette 4 US/UCMC Maintenance facette UGA Maintenance facette Vierge Maintenance facette arrêt et réarmement pompier Maintenance carte alimentation AES 150 W Maintenance kit alimentation AES 26V 48 V- 7 Ah - 130 W Maintenance kit alimentation AES 26V 48 V- 12 Ah - 130 W</p> <p>Batterie Pb 12 Vcc-7,0 Ah Batterie Pb 12 Vcc-12 Ah</p>
	<p>Voir maintenance des Sensea.EC et Sensea.CM</p>
<p>NUG38719</p>	<p>Maintenance carte gestion Sensea. CM B</p>
<p>NUG31064 NUG31126 NUG32077 NUG38308 NUG38313 NUG38309 NUG38314 NUG38311 NUG38316 NUG38342 NUG38329 NUG38332 NUG38333 NUG38374 NUG38440 NUG38444</p>	<p>Maintenance carte 2 départs sirènes Maintenance carte 4 relais / bornier CMSI 3000 Maintenance carte 10 relais Maintenance carte gestion 2 boucles Maintenance carte borniers 2 boucles Maintenance carte gestion 4 boucles Maintenance carte borniers 4 boucles Maintenance carte gestion 8 boucles - ECA 208/3008 Maintenance carte borniers 8 boucles - ECA 208/3008/4008 Maintenance carte gestion CMSI ECA 3000 Maintenance carte gestion ECA 4008 Maintenance carte borniers CMSI ET/MT ECA 4008 Maintenance carte gestion CMSI ET/MT ECA 4008 Maintenance carte interface alimentation ECA-CPD</p> <p>Batterie Pb 12 Vcc-1,2 Ah Batterie Pb 12 Vcc-7,0 Ah</p>

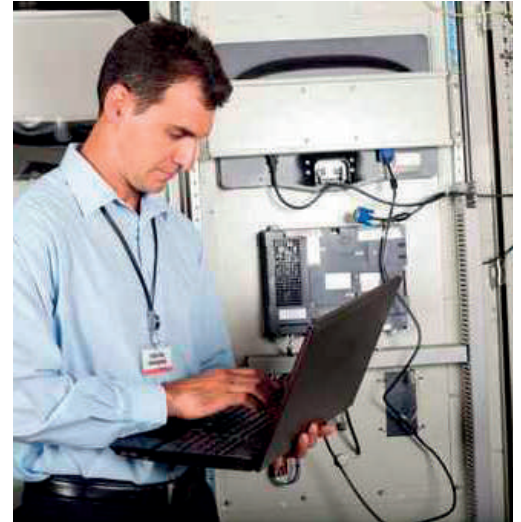

4.3.3 Maintenance des centrales

Guide de choix

Maintenance et Services associés aux Centrales

4

Gammes Produits	Centrales	Prestations de Service
CMSI ET/MT Type A et B	<p>NUG31240 CMSI A 8 lignes pré-équipé 8 lignes équipé 4 voies</p> <p>NUG31241 CMSI A 16 lignes pré-équipé 16 lignes équipé 4 voies</p> <p>NUG31242 CMSI A 8 lignes pré-équipé 8 lignes équipé 4 voies + UGA</p> <p>NUG31243 CMSI A 16 lignes pré-équipé 16 lignes équipé 4 voies + UGA</p> <p>NUG31244 CMSI B 8 lignes pré-équipé 8 lignes équipé 4 voies 8 boucles + UGA</p> <p>NUG31250 CMSI ET/MT base 2 boîtiers 6 modules</p> <p>NUG31251 CMSI ET/MT base 3 boîtiers 10 modules</p>	<p>SER81207 Mise en service CMSI ET/MT</p>
ECB	<p>NUG31163 TYPE 2a ECB202 2 boucles</p> <p>NUG31164 TYPE 2a ECB204 4 boucles</p> <p>NUG31165 TYPE 2a ECB208 8 boucles</p> <p>NUG31232 CMSI B 4MT+EA2a ECB3008 8 boucles</p> <p>NUG31234 CMSI B 4ET/MT+EA2a ECB4008 8 boucles</p>	<p>SER81219 Mise en service ECB</p>
Type 2b BAAS PR	<p>NUG31176 TYPE 2b - BAAS PR Planète 2 boucles</p> <p>NUG31177 TYPE 2b - BAAS PR Planète 4 boucles</p> <p>NUG31178 TYPE 2b - BAAS PR Planète 8 boucles</p>	<p>SER81201 Mise en service</p>
Type 2b BAAS(L) Sa	<p>NUG31182 TYPE 2b - BAAS Sa Planète</p> <p>NUG31183 TYPE 2b - BAAS Sa Planète + flash</p> <p>NUG31184 TYPE 2b - BAAS SaMe Planète</p> <p>NUG31185 TYPE 2b - BAAS SaMe Planète + flash</p> <p>NUG31186 TYPE 2b - BAAL Sa Planète flash seul (blanc)</p> <p>NUG31187 TYPE 2b - BAAL Sa Planète flash seul (rouge)</p> <p>NUG31189 TYPE 2b - BAAL Sa Planète + flash</p>	
Type 3 BAAS(L) Ma	<p>NUG31190 TYPE 3 - BAAS Ma Planète</p> <p>NUG31191 TYPE 3 - BAAS Ma Planète + flash</p> <p>NUG31192 TYPE 3 - BAAS MaMe Planète</p> <p>NUG31193 TYPE 3 - BAAS MaMe Planète + flash</p> <p>NUG31194 TYPE 3 - BAAL Ma Planète</p>	
Type 4	<p>NUG31217 TYPE 4 Planète 1 Boucle + DM intégré</p> <p>NUG31218 TYPE 4 Planète 1 Boucle</p> <p>NUG31219 TYPE 4 Planète 1 Boucle + flash</p> <p>NUG31220 TYPE 4 Planète 2 Boucles</p> <p>NUG31221 TYPE 4 Planète 2 Boucles + flash</p> <p>NUG30998 Kit valisette type 4 Planète</p>	

Code de Maintenance

NUG31125	Maintenance carte 4 départs sirènes
NUG31259	Maintenance carte mère 5 connecteurs + carte gestion 16 voies
NUG31261	Maintenance carte 4 voies
NUG31263	Maintenance carte US/UCMC 8 voies
NUG31265	Maintenance carte UGA
NUG31272	Maintenance carte CMSI B 8 boucles
NUG31270	Maintenance carte 10 relais
NUG31297	Maintenance carte frontale UGIS
NUG31313	Maintenance carte interface BUS INT/EXT
NUG38272	Maintenance carte gestion
NUG38271	Maintenance carte alimentation
NUG38274	Maintenance carte gestion 16 voies
NUG38444	Batterie pb 12V-7Ah
AET0114301	Lexan Afficheur CMSI ET/MT
AET0114200	Lexan Fonction CMSI ET/MT
AET0114000	Lexan commande 8 voies CMSI ET/MT
AET0114100	Lexan UGA CMSI ET/MT
AET0114900	Lexan Vierge CMSI ET/MT
AET0114400	Lexan Separation ET/MT
NUG31064	Maintenance carte 2 départs sirènes
NUG31126	Maintenance carte 4 Relais / bornier CMSI 3008
NUG32077	Maintenance carte 10 relais
NUG38338	Maintenance carte gestion 2 boucles
NUG38343	Maintenance carte borniers 2 boucles
NUG38339	Maintenance carte gestion 4 boucles
NUG38344	Maintenance carte borniers 4 boucles
NUG38341	Maintenance carte gestion 8 boucles - ECB 208 / 3008
NUG38346	Maintenance carte borniers 8 boucles - ECB 208 / 3008 / 4008
NUG38342	Maintenance carte gestion CMSI ECB 3008
NUG38331	Maintenance carte gestion ECB 4008
NUG38332	Maintenance carte borniers ECB 4008
NUG38333	Maintenance carte gestion CMSI ECB 4008
NUG38444	Batterie Pb 12 Vcc-7,0 Ah
NUG38245	Maintenance carte de gestion 8 boucles
NUG38426	Batterie NiCd 12 V-0,8 Ah
NUG38436	Pack batterie ecosafe 3,6V - 0,6Ah (BAAS(L) Sa)
NUG38435	Pack batterie ecosafe 6V - 0,6Ah (BAAS SaMe)
NUG38435	Pack batterie ecosafe 6V - 0,6Ah
NUG38435	Pack batterie ecosafe 6V - 0,6Ah

Gamme Alerte Attentat Radio - PPMS

Afin de respecter les obligations PPMS, les installateurs ont besoin de systèmes qui sont non seulement sécurisés, sûrs et fiables, mais aussi simples à installer et faciles à utiliser. C'est là qu'intervient la gamme alerte attentat d'Eaton.

Gamme Alerte Attentat :

- Sécurisée : La gamme Alerte Attentat est conforme aux dernières réglementations (PPMS) dans les établissements d'enseignement
- Fiable : Portée de 500m en champ libre et gestion jusqu'à 20 périphériques radios
- Simple à installer : Installation et configuration simples car aucun câblage n'est requis pour les déclencheurs et les diffuseurs intérieurs
- Sûre : Adressabilité permettant la localisation du périphérique en état d'alerte ou en défaut



NUG36600

Dimensions : 240 x 160 x 47 mm



NUG36601

Dimensions : 87 x 87 x 56 mm



NUG36602

Dimensions : 127 x 127 x 40 mm



NUG36605

Dimensions : 280 x 210 x 55 mm



NUG36603

Dimensions : 127 x 127 x 40 mm

Centrale Alerte Attentat Radio

Tableau alimenté sous 230Vac et secouru par des batteries en cas de coupure secteur. Possède un écran deux lignes de caractères qui permet de localiser le Déclencheur d'Alerte Attentat percuté

- Secouru : 12h de veille et 5 min d'alarme
- Contact sec d'alerte configurable (NO/NF)
- 20 périphériques adressés par Type 4 Radio (la somme des DS + DL + DM ≤ 20)

Référence	Désignation
NUG36600	Centrale Alerte Attentat Radio

Déclencheur Alerte Attentat Radio

- Livrés avec une clé de réarmement
- Équipés d'une membrane déformable ou d'une vitre pré-cassée
- Peuvent être équipés d'un clapet de protection transparent

- Dimension : 87 x 87 x 56 mm
- Autonomie 1 an en utilisation normale et incluant 5 évacuations
- 1 Pile CR2 3V incluse
- Utilise 1 adresse du système

Référence	Désignation
NUG36601	Déclencheur Alerte Attentat Radio
NUG30081	Sachet de 1 clapet de protection

Diffuseur Sonore Alerte Attentat Radio

Ce dispositif d'alerte attentat permet la diffusion du son PPMS monoton 550Hz dans le but de faire appliquer le Plan Particulier de Mise en Sureté du bâtiment. Ce dispositif communique avec la centrale Alerte Attentat par liaison radio et utilise une adresse du système

- Autonomie 1 an en utilisation normale et incluant 5 évacuations
- 4 Piles alcaline AA incluses
- 85 dB à 1m
- Utilise 1 adresse du système

Référence	Désignation
NUG36602	Diffuseur Sonore Alerte Attentat Radio

Diffuseur Sonore et Lumineux Alerte Attentat Etanche IP65 - IK07

Ce dispositif d'alerte attentat permet la diffusion du son PPMS monoton 550Hz ainsi que la diffusion d'un signal lumineux de couleur bleu dans le but de faire appliquer le Plan Particulier de Mise en Sureté du bâtiment. Ce dispositif communique avec la centrale par liaison filaire et se pilote par le contact sec d'alerte de la centrale Alerte Attentat. Il doit être relié au secteur 230V - 50Hz et est secouru par un pack accu qui le sécurise en cas de coupure secteur pendant 12h en veille + 5mn d'alerte attentat

- Boîtier métallique IP65 / IK07
- Résiste aux environnements salins et chlorés
- Grand volume de câblage
- Diffuseur sonore classe B (96 dB à 1m)
- Flash Bleu
- Liaison filaire

Référence	Désignation
NUG36605	Diffuseur Sonore et Lumineux Alerte Attentat Etanche IP65 - IK07

Diffuseur Lumineux Alerte Attentat Radio

Ce dispositif Lumineux d'Alerte Attentat permet la diffusion d'un signal lumineux de couleur bleue dans le but de faire appliquer le Plan Particulier de Mise en Sureté du bâtiment. Ce dispositif communique avec la centrale Alerte Attentat par liaison radio et utilise une adresse du système

- Autonomie 1 an en utilisation normale et incluant 5 évacuations
- 4 Piles alcaline AA incluses
- Flash bleu
- Utilise 1 adresse du système

Référence	Désignation
NUG36603	Diffuseur Lumineux Alerte Attentat Radio

Schéma de principe

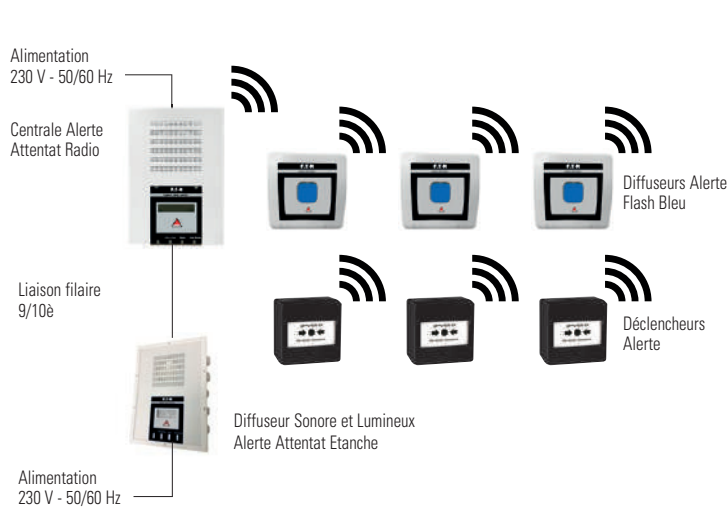

Périphériques associés



Référence	Désignation
NUG36601	Déclencheur Alerte Attentat radio



Référence	Désignation
NUG36602	Diffuseur Sonore Alerte Attentat radio



Référence	Désignation
NUG36605	Diffuseur Sonore et Lumineux Alerte Attentat Etanche IP65 - IK07



Référence	Désignation
NUG36603	Diffuseur Lumineux Alerte Attentat radio

Kit Centrale Alerte Attentat Radio

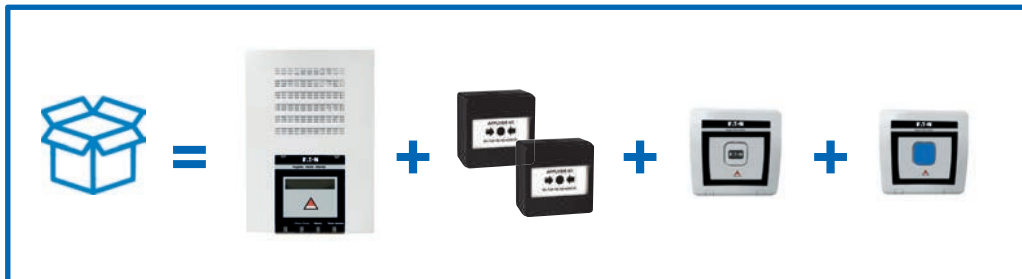

Référence	Désignation
NUG36604	Kit Centrale Alerte Attentat Radio

		NUG36600	NUG36601	NUG36602	NUG36605	NUG36603
		Centrale Alerte Attentat Radio	Déclencheur Alerte Attentat	Diffuseur Sonore Alerte Attentat	Diffuseur Sonore et Lumineux Alerte Attentat Etanche	Diffuseur Lumineux Alerte Attentat
Caractéristiques Générales	Indice de protection et dimensions L x l x h	240 x 160 x 47 mm IP20 / IK07	87 x 87 x 56 mm	127 x 127 x 40 mm	280 x 210 x 55 IP65 / IK07	127 x 127 x 40 mm
	Autonomie	12h	1 an	1 an	72h en veille 5min en alarme	1 an
	Tension d'alimentation / Classe	230V +/- 10% B.T 50/60Hz Classe II	NA	NA	230V +/- 10% - B.T 50/60Hz Classe II	NA
Caractéristiques Électriques	Batteries (fournies)	EcoSafe 600mAh 6V 10 ans	3V Lithium CR2	4x piles AA 1,5V alcaline	EcoSafe -600mAh -6V -10ans	4x piles AA 1,5V alcaline
	Courant maximal sur secteur	< 500 mA	NA	NA	< 30 mA	NA
	Puissance en état de veille sur secteur	< 2W	NA	NA	0,5W	NA
	Puissance maximale en alarme sur secteur	< 10W	NA	NA	< 4W	NA
Évacuation	Signal d'évacuation du Diffuseur Sonore intégré	Mono-ton 550Hz (>90 dB à 1m)	NA	Mono-ton 550Hz (85 dB à 1m)	Mono-ton 550Hz (>90 dB à 1m)	NA
	Contact d'alerte	NO ou NF configurable	NA	NA	NA	NA
Zones de détection manuelle	Nombre de zones	20 zones de déclenchements	1	1	1	1
Fonction flash	Fonction flash / Couleur	NA	NA	NA	Oui (Bleu)	Oui (Bleu)
	Surveillance perte radio	Perte radio des DM/DS/DL	NA	NA	NA	NA
Caractéristiques radio	Portée radio maximale	500m en champ libre	100m en champ libre	500m	NA	500m
	Nombre de périphériques max associés	20	NA	NA	NA	NA
Autres	Directives	2014/53/EU	Directive Radio Electrique (RED)			Directive Radio Electrique (RED)

Gamme VoCALL

4



Systèmes d'Interphonie de Sécurité

Les Systèmes d'Interphonie de Sécurité ont pour but d'assurer des communications sécurisées entre un point central équipé d'une centrale d'interphonie et des points du bâtiment équipés de matériel de communication tel que des interphones ou téléphones de sécurité.

Les nouvelles recommandations liées à l'évacuation des personnes avec certaines déficiences physiques (mobilité réduite, déficiences auditives ou visuelles) suggèrent, dans certaines configurations, la mise en place et la localisation d'Espaces d'Attente Sécurisés (EAS).



Centrales de sécurité conventionnelles

- Les centrales d'interphonie 5 et 9 lignes (possibilité d'un module d'extension 10 lignes) de la gamme VoCALL sont idéales pour des installations dans les bâtiments de taille petite à moyenne avec un nombre limité d'Espaces d'Attente Sécurisée (EAS).
- La centrale comprend un combiné maître protégé par une vitre, 5 à 19 départs de lignes, une alimentation et une batterie. Elle est installée en saillie. Une batterie 12V supplémentaire peut être installée.
- La centrale est pilotée par un microcontrôleur. La version 5 lignes ne requiert aucune programmation sur site ; des résistances de fin de lignes sont ôtées sur chaque ligne utilisée.
- La centrale 9 lignes (possibilité d'un module d'extension 10 lignes), se programme à l'aide de menus très simples. Des informations telles que l'historique des appels, de défauts et d'événements, ou bien la possibilité de mettre un libellé par interphone, sont accessibles grâce aux touches de navigation.



Centrales de sécurité adressables

La gamme d'Interphonie de Sécurité VoCALL16 est un système de communication vocale utilisé par les occupants d'un bâtiment pour communiquer avec les secours en cas d'urgence.

Elle se distingue par ses caractéristiques techniques élevées, sa technologie adressable, son fonctionnement en bus rebouclés et son efficacité. Offrant des fonctionnalités de pointe et une interface utilisateur simple et intuitive

VoCALL16 a été conçu pour simplifier les extensions ultérieures sans accessoire supplémentaire. La centrale peut accueillir jusqu'à 16 interphones de sécurité avec des possibilités de mise en réseau des centrales. Grâce à une configuration en bus rebouclés et à des isolateurs de court-circuit, le réseau bénéficie d'une sécurité intégrée.

Disposant d'une communication audio numérique, le système offre une qualité audio et une intelligibilité élevées même dans les moments critiques. Grâce à sa fonctionnalité de supervision des événements, le système offre un degré de sécurité élevé. Les historiques complets horodatés sont disponibles sur la carte SD des centrales.



Interphones de sécurité

- Les interphones de sécurité de la gamme VoCALL sont typiquement installés dans les Espaces d'Attente Sécurisés (EAS).
- Ces interphones sont compacts et très simples d'utilisation. Ils comportent deux boutons : appel et fin, des diodes de statut et des inscriptions en Braille. Ils sont équipés d'un buzzer à fort volume.
- Les interphones de sécurité de la gamme VoCALL sont soit de technologie conventionnelle soit adressable

Architecture du système 5 lignes

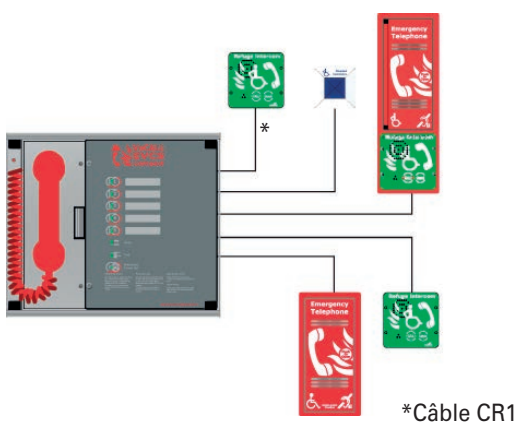

Architecture du système 9 lignes + module d'extension 10 lignes

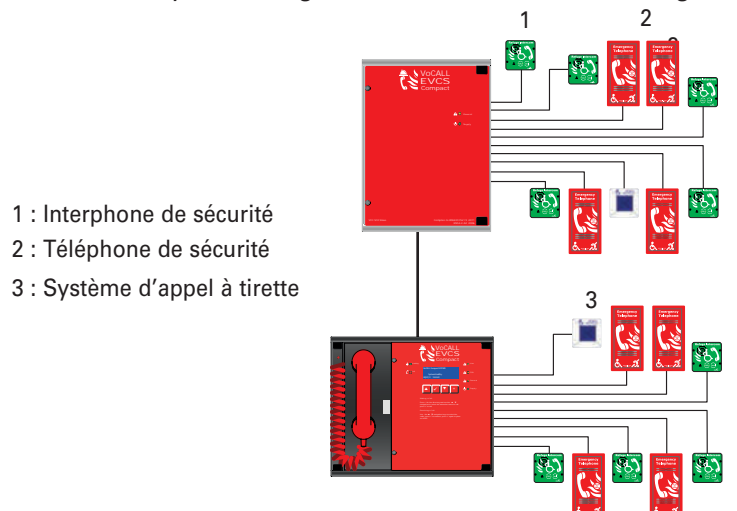

4.5.1 Interphonie de Sécurité

Interphonie de Sécurité Conventiennelle



Documentation téléchargeable

Cliquez-ici pour accéder à la fiche produit, notice, certification, brochure >

Centrales d'Interphonie de Sécurité Conventiennelle

4



NUG36203

- Câblage simple entre les centrales et les interphones de sécurité.
- Programmation rapide.
- Possibilité d'ajouter 10 interphones à travers le module d'extension (pour la centrale 9 lignes).
- Possibilité d'installer des téléphones de sécurité ou des systèmes d'appel à tirette.

- Jusqu'à 5 ou 19 lignes d'interphones
- Full duplex
- Combiné surveillé
- Alimentation surveillée EN54-4 (A2) pour la centrale 9 lignes
- Sorties relais
- Pas de programmation nécessaire (NUG36203)
- Programmation simplifiée (NUG36201)
- LEDs de statut
- Installation en saillie



NUG36201



NUG36202

	VoCALL Compact 5	Centrale 9 lignes	Module Extension 10 lignes
Alimentation électrique			
Tension d'alimentation	230Vac +/- 10% 50/60Hz		
Alimentation interne	14Vcc		
Alimentation et batterie	Surveillance de circuit ouvert, court-circuit, fusibles		
Protection	Décharge profonde, court-circuit, sur-température		
Batterie	2 x 12V 4Ah	1x12V 5Ah	
Fusible secteur	240V 2A HRC	240V, 2A (HPC)	
Fusible batterie	1A PTC	250mA (CTP)	
Courant de charge	250mA		
Entrées			
Nombre de lignes	5	9	10
Activation à distance	Oui (avec court-circuit)		Non
Fin de ligne	10kOhms	N/A	
Sorties			
Nombre de lignes	2 : Défaut et En utilisation		N/A
Type	Contact sec		N/A
Contact	30 Vcc 1 A		N/A
Éléments de Contrôle			
Boutons	6 boutons : - 5 boutons de ligne - 1 bouton acquittement	4 boutons de navigation	N/A
Écran	N/A	LCD 4 lignes, 20 caractères	N/A
LED de statut/zone	Pour chaque ligne : - ligne - défaut	3 LEDs de statut : - OK - appel - alimentation	1 LED pour statut alimentation
LED alimentation	2 LEDs: AC & DC	Avec LED statut	Avec LED statut
LED de défaut	3 LEDs - CPU - Alimentation - Général	3 LEDs - Ligne - Alimentation - Général	1 LED pour défaut général
Câblage vers les interphones			
Type de câble	CR1		
Conducteurs	2 conducteurs de 1mm	2 conducteurs en 9/10 ^{ème} ou 1,5mm ²	
Distance	500m		
Câblage entre la centrale 9 lignes et le module d'extension 10 lignes			
Type de câble	N/A		
Conducteurs	N/A		
Distance	N/A		
Informations mécaniques			
Matière	Zintec enduit à la poudre		
HxLxP (mm)	303 x 433 x 89	330 x 350 x 120	330 x 220 x 120
Poids (kg)	6,5	6,5	4,0
Montage	en saillie		
Dimension pour encastrement (mm)	N/A	330 x 300	N/A
Entrées de câblage	Dessus : 7 entrées à défoncer (20mm) Fond : 1 entrée à défoncer (20mm)	Dessus : 17 entrées à défoncer (20mm) Fond : 1 entrée à défoncer (20mm)	
Degrés de protection	IP30		
Normes			
EN54	EN54-4 (A2)		
CEM	EN55103-1 & EN55103-2		
TBT	EN60950		

Référence	Produit	Désignation
NUG36203	VoCALL Compact 5	Centrale d'interphonie de sécurité à 5 lignes
NUG36201	CFVCCM9	Centrale d'interphonie de sécurité à 9 lignes
NUG36202	CFVCCS10	Module d'Extension 10 lignes pour centrale à 9 lignes



Documentation téléchargeable

Cliquez-ici pour accéder à la fiche produit, notice, certification, brochure >

Interphones de Sécurité Conventiennelle



NUG36100



NUG36101

- Compatible avec les centrales VoCALL.
- Produit esthétique et discret.
- Communication de qualité grâce au système full duplex.
- Produit accessible aux déficients visuels et sonores.

- Design compact
- Système full duplex
- LED de statut
- Volume sonore élevé
- Sortie boucle magnétique pour malentendants type prise jack
- Signalétique en Braille
- Pré-défonçage (20mm) pour presse-étoupes
- Montage en saillie

Câblage vers les centrales	
Type de câble	CR1
Conducteurs	2 conducteurs en 9/10 ^{ème} ou 1,5mm ²
Distance	500m
Éléments de Contrôle	
LED de statut	2 LEDs rouge: -Mode intermittent pour pour localisation -Mode fixe en communication
Bouton d'appel	Appuyer pour engager un appel vers la centrale
Bouton de fin	Appuyer pour terminer un appel
Informations mécaniques	
Matière	Zintec enduit à la poudre
Couleur face avant	NUG36100 : Rouge / NUG36101 : Vert
H x L x P (mm)	135 x 135 x 45
Poids (kg)	1,105
Montage	en saillie
Dimension pour encastrement (mm)	140 x 140
Degrés de protection	IP 20D
Normes	
CEM	EN55103-1 & EN55103-2
TBT	EN60950
Famille de produits	EN60118-4

Montage en saillie

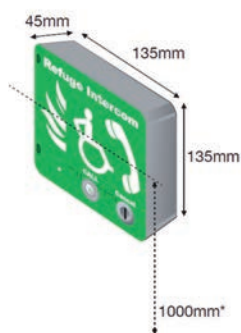

*Hauteur depuis le sol

Montage encastré

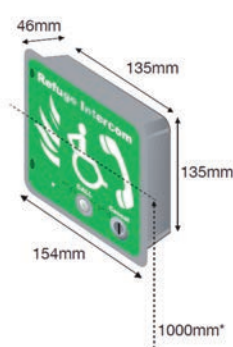

Câblage

Connecteur «Line +» de la centrale vers le connecteur «Line +» de l'interphone de sécurité

Connecteur «Line -» de la centrale vers le connecteur «Line -» de l'interphone de sécurité

Connexions à l'intérieur de la centrale

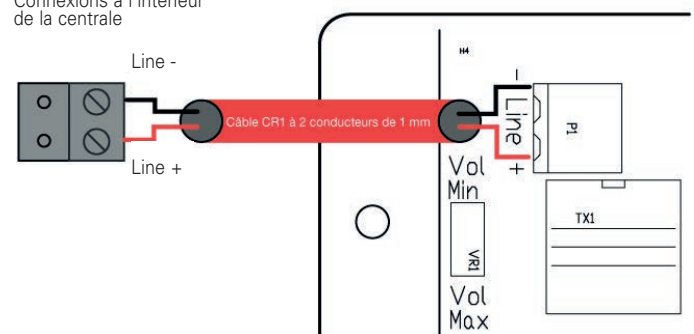

Référence	Produit	Désignation
NUG36100	CFVCSHF	Interphone pour EAS - couleur rouge
NUG36101	CFVCSHFG	Interphone pour EAS - couleur verte
CFVCFHB	CFVCFHB	Plaque de propreté pour interphone

4.5.2 Interphonie de Sécurité

Interphonie de Sécurité Adressable



Documentation téléchargeable

Cliquez-ici pour accéder à la fiche produit, notice, certification, brochure >

Centrales d'Interphonie de Sécurité Adressable

4



NUG36204

- Gamme d'interphones adressables
- Jusqu'à 32 centrales en réseau
- 16 interphones par centrale

Des interphones adressables :

- Couleur Verte ou Rouge
- Montage saillie ou encastré
- 21-27.6v DC (24v Nom)

- Alimenté par la centrale MX16 /NX16
- Consommations: 0.52W en veille ; 0.65W en utilisation
- Indication de défaut audiovisuelle
- Boutons avec identification en braille



NUG36205

	Centrale d'interphonie de sécurité VoCALL 16 MX16	Centrale d'extension VoCALL 16 NX16
Dimensions	355 x 488 x 155 mm	355 x 355 x 145 mm
Dimensions avant en acier inoxydable	390 x 522 x 2,5 mm	-
Poids	6,2 kg sans batterie	
Entrées défonçables	20 x 20 mm de diamètre en haut, débouchure rectangulaire à l'arrière - L 114 x H 37 mm	
Alimentation	230 VCA ±10% RMS 50/60 Hz	
Consommation électrique	2,7 W	
Indication de défauts	Audiovisuelle : réseau/communication, capteurs, intégrité	
Sécurité	Combiné derrière porte verrouillable, enregistrement de l'accès physique à la centrale	Consignation de l'accès physique à la centrale
Mémoire	Carte SDHC 4 Go	
Batterie	2 batteries SLA 12 V, 12 Ah Yuasa NP12-12 (recommandées, non fournies)	

Référence	Produit	Désignation
NUG36204	MX16	Centrale interphonie VoCALL 16
NUG36205	NX16	Centrale d'extension VoCALL 16

Interphones de Sécurité Adressable



NUG36102

- Compatible avec les centrales VoCALL16.
- Produit esthétique et discret.
- Communication de qualité grâce au système full duplex.
- Produit accessible aux déficients visuels et sonores.

- Design compact
- Système Adressable
- LED de statut
- Volume sonore élevé
- Sortie boucle magnétique pour malentendants type prise jack
- Signalétique en Braille
- Pré-défonçage (20mm) pour presse-étoupes
- Montage en saillie



NUG36103

Dimensions	137 x 137 x 56 mm
Dimensions de l'unité encastrée	162 x 162 x 56 mm
Poids	0,8 kg
Entrées défonçables	5 x 20 mm ; 1 x 25 mm au niveau des parois latérales ; 6 x 20 mm à l'arrière
Alimentation	21 V à 27,6 V (24 V nominal) CC entraîné par boucle
Consommation électrique	Active : 0,65 W Veille : 0,52 W
Indications	Audiovisuelle : réseau / communication, capteurs, symboles en braille sur les boutons
Sécurité	Sans objet. Interaction de l'utilisateur à l'aide des boutons situés en façade



NUG36104



NUG36105

Référence	Produit	Désignation
NUG36102	TB16-GS	Interphone Sécu.Vert (M.Saillie)
NUG36103	TB16-G	Interphone Sécu.Vert (M.Encasté)
NUG36104	TB16-RS	Interphone Sécu.Rouge (M.Saillie)
NUG36105	TB16-R	Interphone Sécu.Rouge (M.Encasté)

Câblage

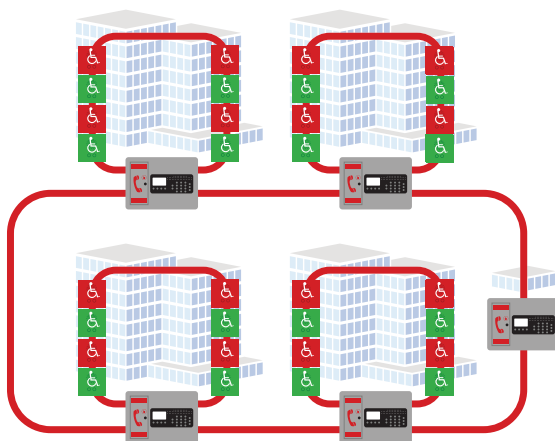

— 2 câbles - 1 paire CR1 1,5mm² avec écran



Des produits spécifiques à l'habitation

Afin de répondre à l'Arrêté du 31 janvier 1986 relatif à la protection contre l'incendie des bâtiments d'habitation, Eaton propose le système de désenfumage TD3000. Ce système est équipé d'un bus et permet le désenfumage des cages d'escalier pour les immeubles d'habitation.

Afin de répondre à l'Arrêté du 5 février 2013 relatif à l'application des articles R.129-12 à R. 129-15 du code de la construction et de l'habitation, Eaton propose une gamme de Détecteur Avertisseur Autonome de Fumée (DAAF).

Cette gamme professionnelle de DAAF certifiés NF est complétée par des détecteurs de chaleur (DAAC) et de Monoxyde de Carbone (DAACO).



Parties Communes

- Système Bus pour immeuble d'habitation TD 3000 :
 - Tableau de Désenfumage
 - Interface d'Étage IE 3000
 - Interface de Tourelle IT 3000
- Le TD 3000 est un système de détection incendie à technologie bus, conçu pour commander le désenfumage des circulations horizontales communes des immeubles d'habitation, conformément aux dispositions de l'arrêté du 31 janvier 1986.
- Ce système est composé d'un tableau principal, relié à des interfaces d'étage (une IE3000 par niveau) par un bus de communication.



Parties Privatives

- DAAF : Détecteurs Autonomes Avertisseurs de Fumée
- DAAC : Détecteurs Autonomes Avertisseurs de Chaleur
- DAACO : Détecteur Autonomes Avertisseurs de CO

4.6.1 Habitation - Parties communes

Désenfumage pour Immeuble d'Habitation

Système Bus pour Immeuble d'Habitation TD 3000

La commande par Bus du désenfumage des immeubles d'habitation

- Conçu selon les dispositions de l'arrêté du 31 janvier 1986
- Bus de communication
- Interfaces d'Étage IE3000 à adressage automatique
- Interfaces de Tourelles IT3000 préprogrammées
- Gestion de 2 cantons d'inter verrouillage spécifiques
- Signalisation «volet ouvert»

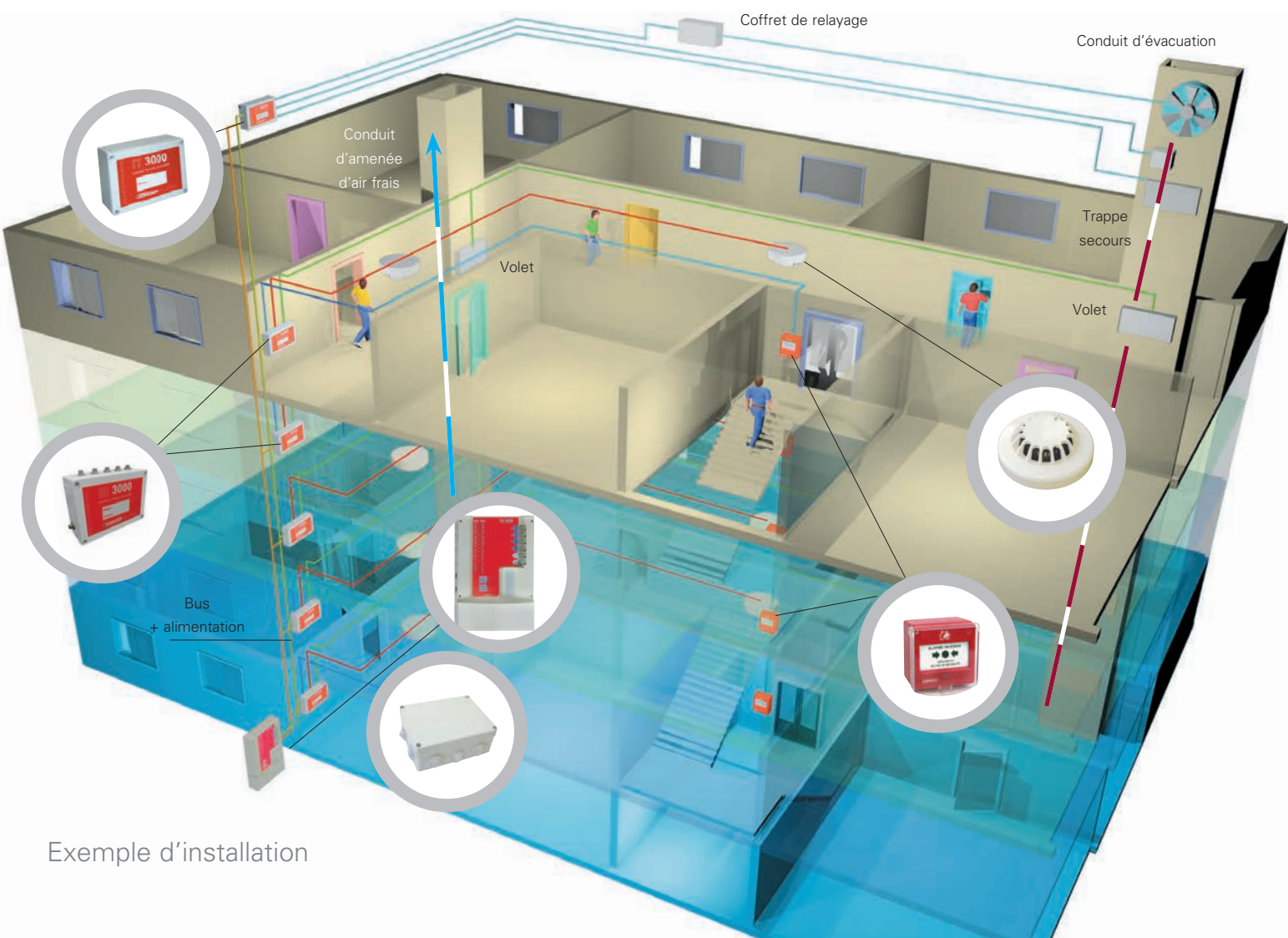

Exemple d'installation

Schéma de principe

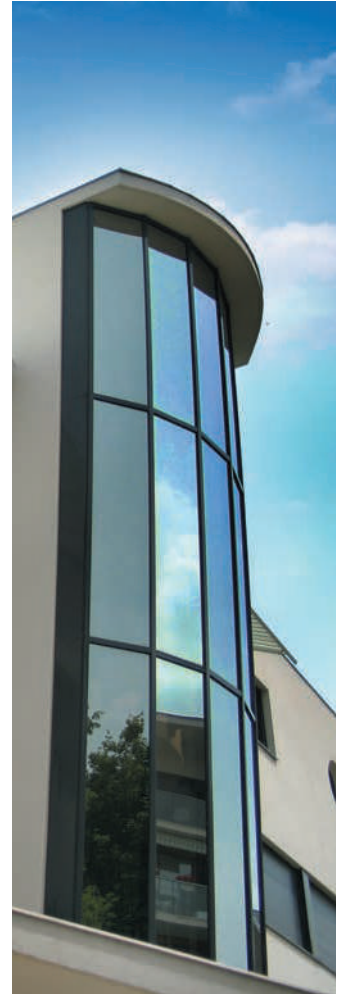
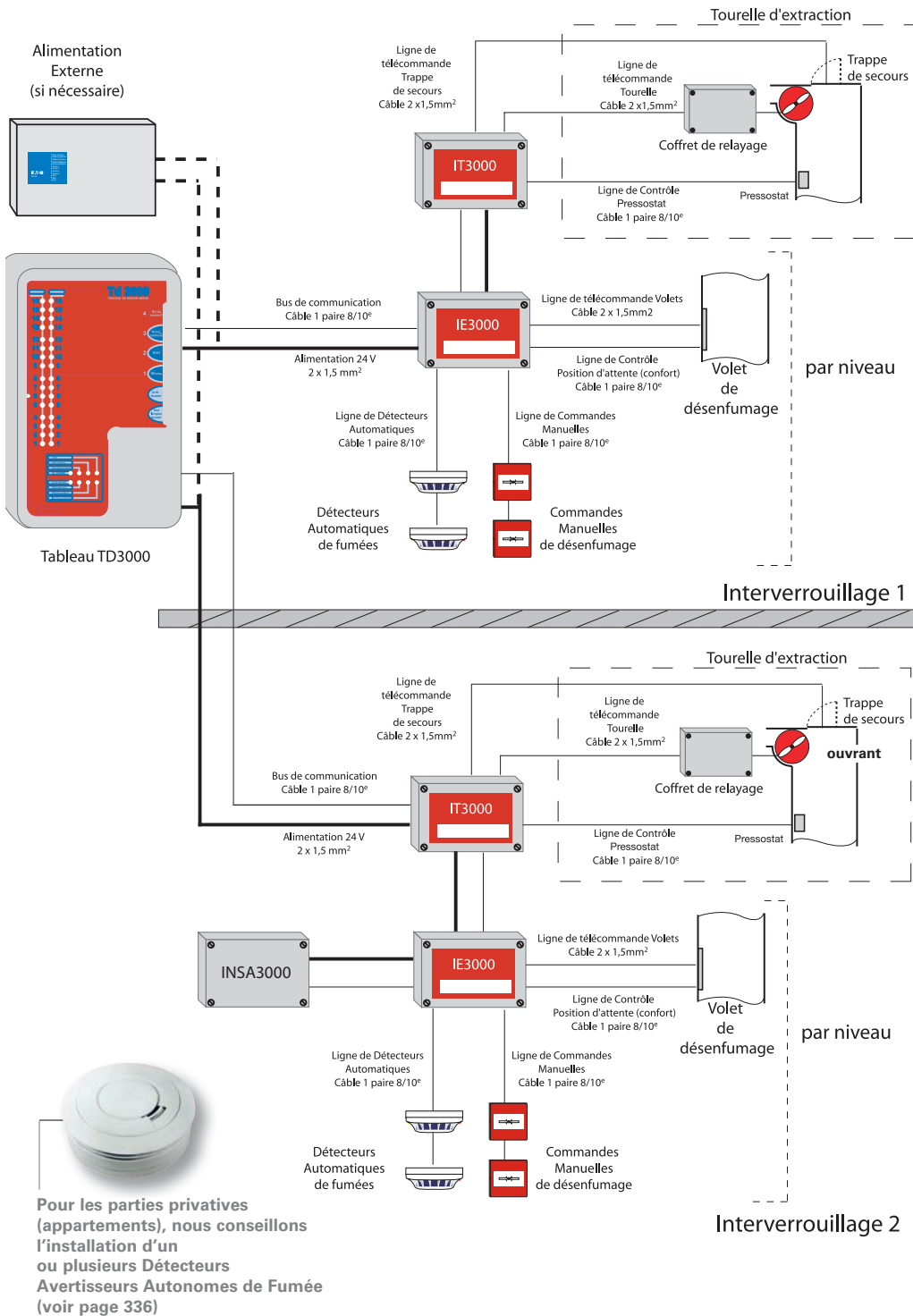

Câblage réduit

Les détecteurs automatiques d'incendie, les commandes manuelles de désenfumage et les volets de désenfumage sont reliés à chaque niveau à l'interface d'étage IE3000 : une alarme d'incendie manuelle ou automatique provoque l'ouverture des volets des circulations concernées. L'utilisation d'une interface adressable par niveau, minimise le nombre de câbles (1 paire 8/10^{ème} + 2 conducteurs d'alimentation).

Gestion

des tourelles de désenfumage

Le cas échéant, la gestion de la tourelle de désenfumage et de son ouvrant de secours est assurée par une interface de tourelle IT 3000, dans le respect des exigences réglementaires.

Inter verrouillage

Conformément à l'article 36 du règlement du 31 janvier 1986, le fonctionnement d'un ou plusieurs détecteurs dans la circulation sinistrée entraîne simultanément le non fonctionnement automatique des volets placés dans les circulations non sinistrées des autres étages.

4.6.1 Habitation - Parties communes

Désenfumage pour Immeuble d'Habitation



Documentation téléchargeable

Cliquez-ici pour accéder à la fiche produit, notice, certification, brochure >

Système Bus pour Immeuble d'Habitation TD 3000

4



Tableau de Désenfumage TD 3000

- Il gère l'ensemble des Interfaces d'Étage.
- Lors de la mise en service de l'installation, il permet de lancer l'adressage automatique des Interfaces d'Étages IE3000.
- Au quotidien, il donne les informations d'alarme, de dérangement et de défaut de position d'attente des volets.
- Grâce à sa petite largeur (moins de 30 cm), il se loge facilement dans un réduit.
- Sa couleur rouge permet de le repérer rapidement pour toute intervention sur le produit.

- Signalisation sur la centrale de défauts de position d'attente de la tourelle
- Gestion de 2 cantons de 16 niveaux (soit 16 IE3000 par bus)
- 2 bus de communication (1 pour chaque canton)
- 1 contact général alarme (1A / 30 Vcc)
- 1 contact général de défaut (1A / 30Vcc)
- 1 sortie 1,5 A / 24 V disponible (prévoir alimentation externe si nécessaire)

Référence	Produit	Désignation
NUG35150	TD 3000	Tableau de Désenfumage adressable TD3000 pour immeuble d'habitation

NUG35150



Interface d'Étage IE3000

Placées à chaque niveau, les Interfaces d'Étage IE 3000 dialoguent avec le Tableau TD 3000 via un bus de communication. Leur adressage se fait automatiquement depuis le TD 3000 à l'aide de la fonction «scrutation». Les IE3000 gèrent automatiquement la fonction inter verrouillage de leur canton.

Les volets sont télécommandables par Émission ou Manque de tension. Il est possible de raccorder les contacts de position des volets (position fermée).

- 10 détecteurs automatiques
- 10 dispositifs de commandes manuels
- 1 sortie 24 V pour volets à Manque de Tension (10 W maxi)
- 2 sorties 24 V pour volets à Emission de Tension (20 W maxi) x 2
- 1 entrée de défaut de position d'attente

Référence	Produit	Désignation
NUG35151	IE 3000	Interface d'Étage IE3000 pour tableau de désenfumage adressable TD3000
NUG35154	ML12K	Module de ligne ML12K pour IE3000 par 5

NUG35151



Interface de Tourelle IT 3000

Dans le cas d'installations de désenfumage mécanique, l'interface de Tourelle assure la mise en sécurité en émettant un ordre de télécommande au coffret de relayage concerné.

Comme imposé par la réglementation, l'interface IT 3000 gère automatiquement l'ouverture d'un ouvrant de secours en cas de non fonctionnement de la tourelle (information de non fonctionnement communiquée par un pressostat).

- 1 sortie relais (24 V /30W maxi) pour tourelle à Émission ou Manque de Tension
- 1 sortie relais (24 V /30W maxi) pour ouvrant de secours à Manque de Tension
- 1 sortie relais (24 V /30W maxi) pour ouvrant de secours à Émission de Tension
- 1 entrée contrôle de position pressostat

Référence	Produit	Désignation
NUG35152	IT 3000	Interface de Tourelle IT3000 pour tableau de désenfumage adressable TD3000

NUG35152

Avez-vous pensé à l'alimentation externe ?

L'alimentation des volets de désenfumage doit provenir d'une alimentation externe lorsque la puissance totale dépasse 1,5 A.
Pensez à l'ajouter (par exemple Alimentation Secourue CP/24/7/4 - code NUG34146)



NUG35153

Interface permettant la commande du non-arrêt ascenseur au niveau sinistré en cas de détection incendie. INSA3000 est équipé de contacts, secs libres de tout potentiel.

Les contacts sont reliés au dispositif de gestion de l'ascenseur : chaque contact est asservi à un étage et bascule en cas d'alarme.

Référence	Produit	Désignation
NUG35153	INSA 3000	Interface de Non Stop Ascenseur pour tableau de désenfumage adressable TD3000



NUG30246

Détecteurs optique de fumée S 3000

Fixés au plafond des circulations horizontales communes, les détecteurs optiques de fumées S 3000 sont équipés d'un capteur optique permettant de déceler les particules présentes dans les fumées.

Référence	Produit	Désignation
NUG30246	DOF S3000	Détecteur Optique de fumée Conventionnel
NUG30255		Socle Détecteur conventionnel S3000



NUG30342A + NUG30081

Commande manuelle de désenfumage

Placé à chaque niveau, dans les cages d'escalier, le dispositif de commande manuel de couleur rouge permet de commander manuellement le désenfumage du niveau correspondant. Il porte l'inscription « désenfumage ».

- Utilisation : 1,5 A / 24 Vcc
0,3 A / 48 Vcc
- Livrés avec une clé de réarmement et une résistance de charge 2 W / 910 Ω
- Contact NF à ouverture de ligne, NO à fermeture de ligne
- équipés d'une membrane déformable

Référence	Produit	Désignation
NUG30342A	BCM3000	Boîtier de commande Manuel - NF SSI - Désenfumage compartimentage
NUG30081		Sachet de 1 Clapet de Protection et 2 clips de plombage pour S3000



NUG31141

Détecteur Autonome Déclencheur : voir page 282

Sortie utilisation 6 W / 26 Vcc / Réarmement à distance / Chargeur régulé et contrôlé Secouru.



Référence	Produit	Désignation
NUG31141	BC6-S	DAD BC6 secouru

4.6.2 Habitation - Parties privatives

Détecteurs Autonomes Avertisseur de Fumée certifiés NF



Documentation téléchargeable

Cliquez-ici pour accéder à la fiche produit, notice, certification, brochure >

Détecteurs Autonomes Avertisseur de Fumée certifiés NF

Les détecteurs de la gamme Ei605 sont conformes à la norme NF EN 14-604.

4 Les modèles interconnectables (Ei105C, Ei605C et Ei605TYC) permettent de raccorder l'ensemble des détecteurs de l'installation entre eux (jusqu'à 12 détecteurs).

Les détecteurs Ei605TYC ont en plus une autonomie de 10 ans grâce à leurs piles lithium intégrées.

Les modules radio optionnels Ei605MRF et Ei605MTYC prennent place respectivement dans les détecteurs Ei605C et Ei605TYC.

Dans ce cas, les détecteurs communiquent entre eux par liaison radio : plus de câbles à tirer !



NUG35219



NUG35220

Détecteurs de fumée gamme Ei605 et Ei650

Les gammes de détecteurs Ei605 et Ei650 ont été conçues pour s'intégrer harmonieusement dans les différentes pièces et circulations de l'habitat*.

Ingénieux, les détecteurs Ei605C ou Ei650WF pourront être connectés entre eux par liaison filaire. Avec l'adjonction des modules complémentaires optionnels radio LINK, les détecteurs Ei605C ou Ei650WF communiqueront entre eux par radio.

* Éviter l'installation dans la cuisine et le garage

- Dimensions (mm) : 115 de diamètre, 50 d'épaisseur
- Détecteur: Optique
- Alimentation: Pile Lithium scellée
- Autonomie: 10 ans
- Auto-compensation du niveau d'encrassement
- Interconnectable sans fil (lorsque équipé du module Ei600MRF*)
- Large Bouton Test & Silence
- Socle de montage multi-fit
- Protection: Antivol
- Puissance de l'alarme 85db(A) à 3m.
- Avertisseur sonore de pile faible pendant 30 jours
- CE EN14604:2005, NF DAAF



Référence	Produit	Désignation
NUG35201	Ei605C	Détecteur fumée domestique - interconnectable (certifié NF) Pile alcaline
NUG35203	Ei605MRF	Module interconnexion radio radioLINK pour Ei605C (1)
NUG35204	Ei605MTYC	Module interconnexion radio radioLINK pour Ei605TYC Pile Lithium
NUG35219	Ei650WF	Détecteur de fumée - DAAF Pile Lithium scellée 10 ans - interconnectable - NF292
NUG35220	Ei600MRF	Module RF pour série Ei650 et Ei603TYC - compatible NUG35219

(1) La certification NF ne concerne que la partie détection et pas la liaison radio - couverture radio 150 m en champs libre et 50 m en intérieure

NUG35209



NUG35210

Accessoires pour détecteurs équipés de modules radio

Référence	Produit	Désignation
NUG35211	Ei428R	Boîtier relais radio
NUG35210	Ei171RF	Avertisseur radio flash pour malentendant (Alimentation secteur 230V)
NUG35209	Ei170RF	Avertisseur radio vibrant et flash pour malentendant (Alimentation secteur 230V)
NUG35212	Ei408	Émetteur Radiolink (activateur par relais externe)
NUG35213	Ei420	Répéteur Radiolink

Où installer les DAAF ?

Réservés exclusivement aux parties privatives des logements, les détecteurs domestiques de fumée seront installés à chaque niveau dans les circulations à proximité des chambres : 70 % des incendies domestiques meurtriers ont lieu la nuit. Pour une protection optimale, chaque chambre pourra être équipée d'un détecteur.

Attention, pour éviter tout déclenchement intempestif, ne pas installer de détecteur dans les cuisines, les garages et les salles de bains. Dans ces locaux, privilégier l'installation des détecteurs de chaleur à proximité des cheminées, des appareils de cuisson et de chauffage à combustible, il sera prudent d'installer des détecteurs de monoxyde de carbone.



Documentation téléchargeable

Cliquez-ici pour accéder à la fiche produit, notice, certification, brochure >

Détecteurs Domestiques de Fumée, de Chaleur et de CO

Une gamme complémentaire de détecteurs de fumée (avec fonctions spécifiques), de chaleur et de monoxyde de carbone (CO) pour habitation.



NUG35300

Détecteur de Chaleur

Les détecteurs de chaleur Ei603C et Ei603TYC sont alimentés par pile. Ils sont à placer dans les zones où les détecteurs de fumée ne sont pas appropriés à cause des risques de déclenchements intempestifs (ex : cuisine, garage).

- Dimensions (mm) : 120 de diamètre, 50 d'épaisseur
- Poids : 200g
- Garantie : 5 ans (pile exclue)
- Secours avec pile alcaline (NUG35300) ou lithium (NUG35301) fournie
- Capteur : Thermistor à réponse rapide (classe A1) avec seuil réglé à 58°C
- Élimine la plupart des alertes intempestives. Adapté aux cuisines et aux zones dans lesquelles les détecteurs de fumée peuvent donner lieu à des fausses alertes
- Gros bouton Test simple à utiliser
- Livré avec dispositif de fixation ; base facile à ajuster par vissage
- Interconnexion jusqu'à 12 détecteurs
- Interconnexion sans fils optionnelle

Référence	Produit	Désignation
NUG35300	Ei603C	Détecteur de chaleur pile alcaline
NUG35203	Ei605MRF	Module interconnexion radio radiOLINK compatible Ei603C
NUG35301	Ei603TYC	Détecteur de chaleur pile Lithium
NUG35204	Ei605MTYRF	Module interconnexion radio radiOLINK compatible Ei603TYC



NUG35110

Détecteur alimentation secteur 230 V

Le détecteur Ei146 est alimenté par le secteur en 230 V. La pile 9V intégrée permet au détecteur de fonctionner même lors d'une coupure secteur.

- Dimensions (mm) : 145 de diamètre
- Poids : 400g (avec emballage)
- Garantie : 5 ans
- Secours avec pile 9V fournie
- Détection des fumées avec capteur optique
- Bouton de test intégré
- Voyant de fonctionnement / alarme intégré
- Dispositif interdisant la fixation du détecteur sans pile
- Livré avec dispositif de fixation
- Interconnexion filaire (jusqu'à 12)

Référence	Produit	Désignation
NUG35110	Ei146	Détecteur Domestique de fumée 230 V secours - Interconnexion filaire



NUG35119

Détecteur de Monoxyde de Carbone (CO)

L'inhalation de monoxyde de carbone peut entraîner la perte de connaissance et l'étouffement en quelques secondes. Le détecteur Ei208W est la solution idéale pour la surveillance des pièces équipées d'appareils à combustion (cheminée, chaudière...).

- Connexion via smartphone
- Affichage du taux de CO
- Mémorisation du taux de CO
- Fabrication UE
- Piles Lithium

Référence	Produit	Désignation
NUG35118	Ei208W	Détecteur Domestique Autonome de Monoxyde de Carbone
NUG35119	Ei208WD	Détecteur Domestique Autonome de Monoxyde de Carbone avec écran
NUG35218	Ei200MRF	Module radio pour Ei208WD)



NUG35118



Toutes les solutions pour la gestion des défauts techniques : Filaire, Bus ou Radio...

Fort de son savoir-faire dans les systèmes électroniques de sécurité, Eaton propose une gamme complète de centrales d'alarmes techniques à transmission Filaire, Bus ou Radio, pour la gestion des défauts techniques des établissements.





Câblage simplifié

- Flexible et simple à mettre en œuvre, notre offre d'alarme technique radio est une gamme complète d'émetteurs / récepteurs pour la gestion des défauts techniques et la protection des personnes et travailleurs isolés.



Les solutions par transmission filaire

- Une solution simple pour la gestion de 2 à 64 défauts techniques : chaque défaut est ramené à la centrale par une liaison 2 conducteurs.

- Systèmes d'Alarmes Techniques (SAT)



Les solutions par transmission bus

- La solution pour les installations de taille moyenne à importante. Jusqu'à 256 défauts techniques sont transmis à la centrale à l'aide d'un bus de communication : câblage réduit grâce à une simple liaison 3 conducteurs.

- Consignateur d'alarme technique 256 défauts

4.7.1 Alarmes Techniques

Liaison Radio Professionnelle

Transmission Radio professionnelle

Les émetteurs et récepteurs de la gamme 700R permettent de réaliser de nombreuses applications de sécurité et de commandes sans fil.

C'est le complément idéal à tout système filaire pour la transmission d'information ou d'alarme par voie radio. Les portées radio sont évaluées et peuvent être de plusieurs centaines de mètres.

Chaque émetteur possède un code unique qui doit être enregistré sur son récepteur.



706REUR-00

Émetteur perte de verticalité et appel d'urgence

Le 706REUR-00 est un émetteur deux canaux, perte de verticalité et appel d'urgence. Il est équipé d'un buzzer qui va signaler cette perte de verticalité au bout de 5 secondes et pendant 15 secondes. Après ce laps de temps si l'émetteur n'est pas redressé, une transmission radio est générée par l'émetteur. Sur la partie supérieure, un bouton permet d'inhiber la détection de perte de verticalité pendant 5 ou 15 minutes. Si ce même bouton est pressé pendant plus de 10 secondes, un bip est émis et la détection de perte de verticalité est désactivée.

- Détecte la perte de verticalité à partir d'une inclinaison supérieure à 45°
- Equipé de deux boutons oranges qu'il faut presser en même temps pour déclencher l'appel d'urgence.
- Équipé d'un clip de ceinture.
- Alimentation 1 pile lithium soudée. Autonomie 5 ans environ en mode normal
- Températures de fonctionnement : -10°C à +55°C

Référence	Produit	Dimensions (mm)
706REUR-00	Émetteur perte de verticalité	165 x 30 x 45



703REUR-00

Émetteur fixe universel longue portée

Le 703REUR-50 est un émetteur fixe quatre canaux. Il peut transmettre l'état de quatre contacts à plus de 1000 mètres en champ libre en fonction de l'antenne extérieure utilisée. Il doit être alimenté en 12 Volts et peut recevoir deux piles alcalines RL6 en secours. Idéal pour remplacer une liaison filaire car les 4 entrées fonctionnent en temps réel et transmettent l'état des entrées. Une antenne est intégrée au boîtier mais une antenne externe 797R et 794R peut être utilisée pour améliorer les portées radio.

- Alimentation 12 volts continu 15 mA.
- Températures de fonctionnement : -10°C à +55°C

Référence	Produit	Dimensions (mm)
703REUR-00	Émetteur fixe universel longue portée	152 x 104 x 30
11703887	Alimentation 12 Volts continu 600mA	55 x 55 x 40



768REUR-50

Récepteur radio 8 canaux extensible à 32

Le 768REUR-50 est un récepteur 8 canaux compatible avec tous les émetteurs de la gamme 700R. Il est équipé de 16 voyants en face avant, de 2 sorties relais de synthèse d'alarme, une sortie relais de pile faible émetteur, une sortie relais brouillage radio, une sortie relais défaut supervision, une sortie relais autoprotection du boîtier.

- L'enregistrement des émetteurs est effectué soit par infrarouge ou par radio. Le 768REUR-50 reconnaît automatiquement le type d'émetteur enregistré et adapte ses fonctionnalités en conséquence.
- Le 768REUR-50 peut être étendu à 32 canaux à l'aide de module 769R de 8 canaux. Une carte 8 relais 8600R permet d'avoir une sortie contact sec pour chaque canal. Une antenne est incorporée au boîtier mais une antenne externe 797R et 794R peut être utilisée pour améliorer les portées radio.
- Le 768REUR-50 doit être alimenté en 12 Volts continus (55mA). Il est équipé d'une antenne interne.
- Températures de fonctionnement : -10°C à +55° C.

Référence	Produit	Dimensions (mm)
768REUR-50	Récepteur radio 8 canaux extensible à 32	163 x 265 x 81
769REUR-50	Extension 8 canaux pour 768R	163 x 265 x 81
08600EUR-00	Carte 8 relais pour 768R et 769R	60 x 130 x 20
AL-01	Alimentation 12 Volts 1 ampère boîtier métal pour SD / TSD2 / SD3	242 x 236 x 86
SCA00001	Batterie de secours 12 volts 7 Ah pour AL01	



762REUR-00

Récepteur radio 2 canaux

Le 762REUR-00 est un récepteur radio 2 canaux. Il peut recevoir tous les émetteurs de la gamme 700R. Chaque canal peut recevoir 4 émetteurs de même type. Par exemple, on peut programmer 4 émetteurs perte de verticalité sur le même récepteur.

- L'enregistrement des émetteurs est effectué soit par infrarouge ou par radio. Le 762REUR-00 reconnaît automatiquement le type d'émetteur enregistré et adapte ses fonctionnalités. 8 voyants de signalisation en face. Une sortie relais par canal, une sortie relais pile faible, une sortie relais brouillage radio, une sortie relais défaut supervision, une sortie relais autoprotection du boîtier.
- Le 762REUR-00 doit être alimenté de 9 à 12 Volts continus (55mA). Il est équipé d'une antenne interne boîtier mais une antenne externe 797R et 794R peut être utilisée pour améliorer les portées radio.
- Températures de fonctionnement : -10°C à +55°C.

Référence	Produit	Dimensions (mm)
762REUR-00	Récepteur radio 2 canaux	183 x 129 x 32
AL-01	Alimentation 12 Volts 1 ampère boîtier métal pour SD / TSD2 / SD3	242 x 236 x 86
SCA00001	Batterie de secours 12 volts 7 Ah pour AL01	

4.7.2 Alarmes Techniques

Système Filaire 2 à 64 Directions



Documentation téléchargeable

Cliquez-ici pour accéder à la fiche produit, notice, certification, brochure >

Système d'Alarmes Techniques SAT

Permet la signalisation de 2 à 64 défauts techniques filaires.

Se compose d'un tableau d'Alarmes Techniques maître 2, 4 ou 8 défauts et si besoin, d'un réseau de boîtiers d'extension 4 ou 8 défauts.

Communication entre le tableau d'Alarme technique maître et les boîtiers d'extension réalisée à l'aide d'un bus de communication surveillé.

4



NUG32162

Tableaux d'alarmes techniques SAT 2 défauts

Modulable :

- Tableau de gestion 2 entrées
- Différenciation des défauts permanents ou fugitifs via temporisation

Sécurisante :

- Secourue par des batteries intégrées
- Surveillance du bus de communication
- 3 relais programmables avec temporisation

- Gestion de défauts filaires
- Communication bus entre le tableau principal et les tableaux déportés
- Auto-contrôle des éléments du système
- Reports d'informations
- Possibilité de coupler jusqu'à 7 SAT de 2, 4 et 8 en réseau

Référence	Produit	Désignation
NUG32162	SAT 2 Tempo	Alarme technique SAT 2 défauts avec temporisation



NUG32163

Tableaux d'alarmes techniques SAT 4 défauts

Modulable :

- Tableau de gestion 4 entrées
- Différenciation des défauts permanents ou fugitifs via temporisation

Sécurisante :

- Secourue par des batteries intégrées
- Surveillance du bus de communication
- 4 relais programmables avec temporisation

- Gestion de défauts filaires
- Communication bus entre le tableau principal et les tableaux déportés
- Auto-contrôle des éléments du système
- Reports d'informations
- Possibilité de coupler jusqu'à 7 SAT de 2, 4 et 8 en réseau

Référence	Produit	Désignation
NUG32163	SAT 4 Tempo	Alarme technique SAT 4 défauts avec temporisation



NUG32164

Tableaux d'alarmes techniques SAT 8 défauts

Modulable :

- Tableau de gestion 8 entrées
- Différenciation des défauts permanents ou fugitifs via temporisation

Sécurisante :

- Secourue par des batteries intégrées
- Surveillance du bus de communication
- 4 relais programmables avec temporisation

- Gestion de défauts filaires
- Communication bus entre le tableau principal et les tableaux déportés
- Auto-contrôle des éléments du système
- Reports d'informations
- Possibilité de coupler jusqu'à 7 SAT de 2, 4 et 8 en réseau

Référence	Produit	Désignation
NUG32164	SAT 8 Tempo	Alarme technique SAT 8 défauts avec temporisation

Schéma de principe du SAT en gestion d'Alarmes Techniques

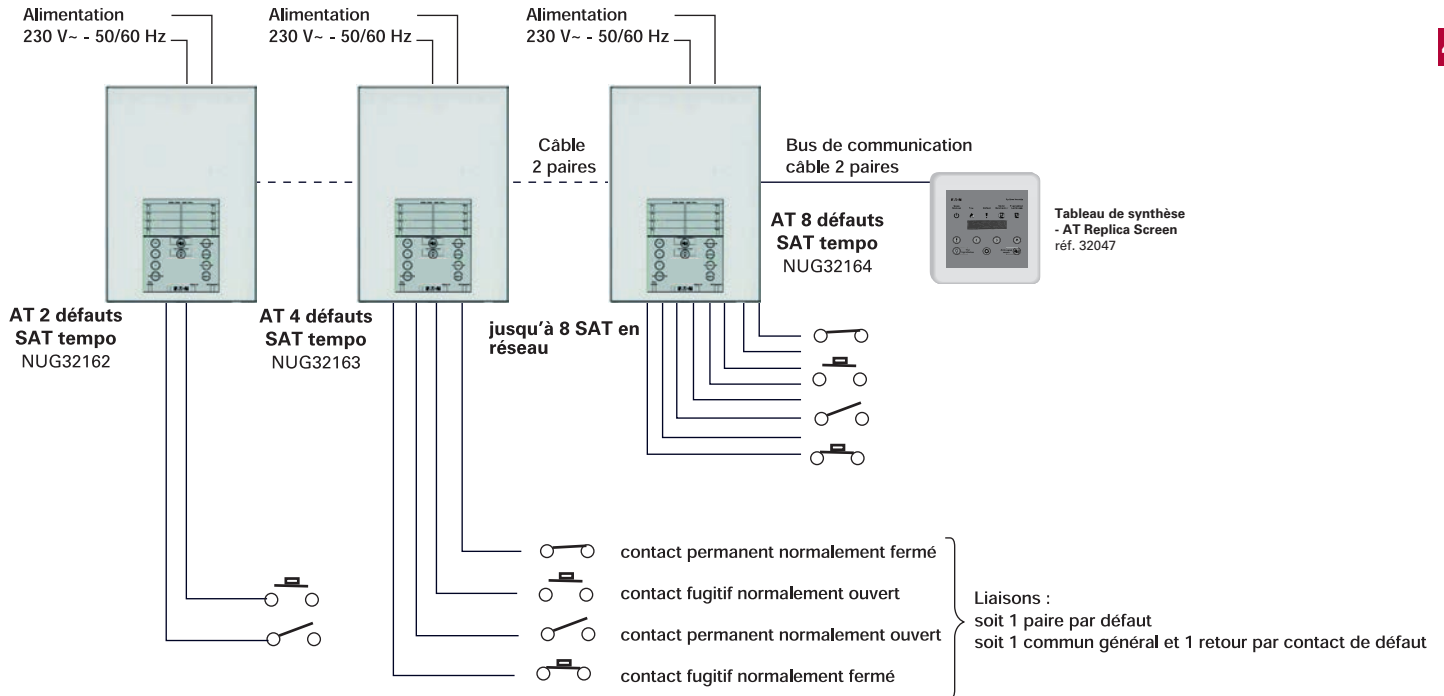

Périphériques associés



Voir p.347

Référence	Désignation
NUG32048	Tableau de synthèse - AT Replica LED
NUG32047	Tableau de synthèse - AT Replica Screen

Divers - Détecteurs Techniques associés

Référence	Désignation
NUG35057	Détecteur d'inondation et d'humidité
NUG35058	Sonde pour détecteur d'inondation

Caractéristiques des SAT 2, 4 et 8 entrées

	NUG32162 SAT 2 Tempo	NUG32163 SAT 4 Tempo	NUG32164 SAT 8 Tempo	
Caractéristiques Générales	Indice de protection	IP 30		
	Dimensions L x l x h	204 x 204 x 65		
	Autonomie	12h veille - 5min alarme		
Caractéristiques Électriques	Tension d'alimentation / Classe	230V +/- 10% - B.T 50/60Hz Classe II		
	Batteries (fournies)	NiCd 12V / 0,5 Ah		
	Courant maximal sur secteur	~45mA		
	Puissance en état de veille sur secteur	10W		
Configuration	Puissance maximale en alarme sur secteur	10W		
	Nombre d'entrée	2	4	8
	Type d'entrée	NO / NF / NF surveillé		
	Temporisation d'entrée	aucune / 5s / 15s / 30s		
	Nombre de relais de sortie	3	4	4
Temporisation de sortie	aucune / 2 min / 3 min / 5 min			

4.7.3 Alarmes Techniques

Système Bus 16 à 256 Directions



Documentation téléchargeable

Cliquez-ici pour accéder à la fiche produit, notice, certification, brochure >

Consignateur d'Alarmes Techniques

Le Consignateur d'Alarmes Techniques permet la gestion et la signalisation des défauts (contact NO ou NF) des installations techniques d'un bâtiment. Raccordement filaire ou bus

Pratique :

- Technologie bus appliquée à la gestion du bâtiment
- Gestion d'installations mixtes filaire/bus.



NUG32070



LUM21722

Cotes par boîtier

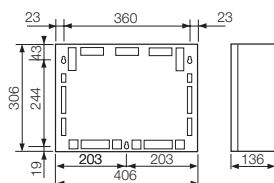

Consignateur d'Alarmes Techniques

Traçabilité :

- Historique des événements

Convivialité :

- Visualisation en texte clair sur afficheur alphanumérique
- Différenciation visuelle et sonore des défauts permanents ou fugitifs
- Programmation intuitive directement sur le consignateur

- Cartes de 10 relais et 16 entrées techniques, intégrées ou déportées non livrées avec le CAT
- Technologie bus ou filaire
- Sortie RS 232 pour imprimante externe
- Reports d'informations
- 16 à 256 défauts techniques, 10 à 160 relais
- Imprimante externe (en option)

Référence	Produit	Désignation
NUG32070	CAT 2M	Consignateur - 2 modules - 1 boîtier - 6 cartes maxi
NUG32082	CAT 6M	Consignateur - 6 modules - 2 boîtiers - 18 cartes maxi
NUG32083	CAT 10M	Consignateur - 10 modules - 3 boîtiers - 32 cartes maxi
LUM21722	IMP ADR STD	Imprimante Standard (IP 20), pour Consignateur d'Alarme
LUM21705		Rouleau de papier thermique pour imprimante

Cartes optionnelles complémentaires

Les cartes optionnelles prennent place à l'intérieur du consignateur. Possibilité d'ajouter au maximum 3 cartes complémentaires par module.

Carte 16 défauts (Ref NUG32075)

- Entrées pour défauts : NO ou NF programmable
- Fonctionnement : Fugitifs ou permanents
- Nombre d'entrées par carte : 16

Carte 10 relais (Ref NUG32077)

- Sorties contacts OF : 1A / 30 Vcc
- Fonctionnement : selon programmation sur consignateur
- Nombre de relais par carte : 10

Référence	Désignation
NUG32075	Carte 16 défauts techniques
NUG32077	Carte 10 relais OF - 1A / 30 Vcc

NUG32077

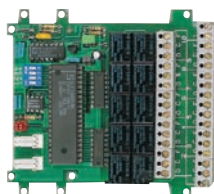

NUG32075

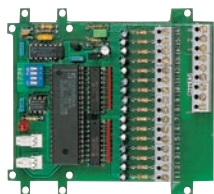

Boîtiers déportés

Permettent de déporter le raccordement des défauts techniques ou des commandes d'asservissements. Les boîtiers déportés sont reliés au consignateur à l'aide d'un bus de communication 2 paires 8/10ème ou 9/10ème.

Caractéristiques générales

- Indice de Protection : IP 405
- Dimensions L x l x h : 125 x 100 x 55 mm

Boîtier 16 défauts (Ref 32078)

- Entrées pour défauts : NO ou NF programmable
- Fonctionnement : Fugitifs ou permanents
- Nombre d'entrées par carte : 16

Boîtier 10 relais (Ref 32079)

- Sorties contacts OF : 1A / 30 Vcc
- Fonctionnement : selon programmation sur consignateur
- Nombre de relais par carte : 10



NUG32078 ou NUG32079

Référence	Désignation
NUG32078	Boîtier déporté 16 défauts techniques
NUG32079	Boîtier déporté 10 relais d'asservissement

Schéma de principe

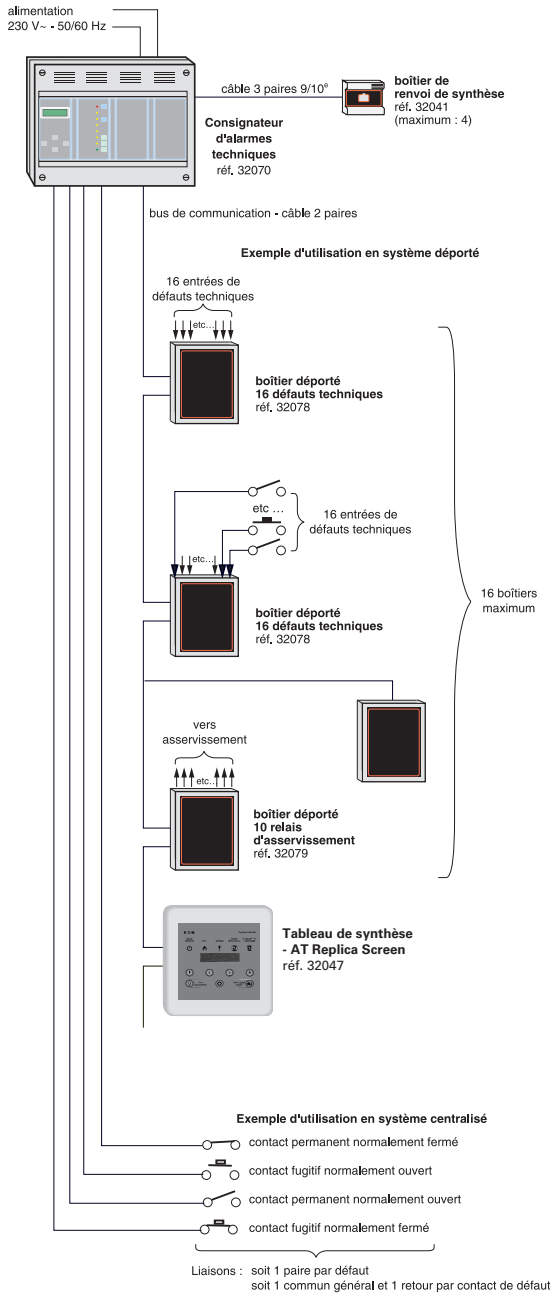

Boîtier de renvoi de synthèse



Référence Désignation

NUG32041 Boîtier de renvoi de synthèse

Boîtier de renvoi à afficheur



Référence Désignation

NUG32047 Tableau de synthèse - AT Replica Screen

Voir p.347

Matériel de maintenance

Référence Désignation

NUG38444	Batterie Pb étanche - 12 Vcc - 7,0 Ah - 151 x 65 x 101
NUG38271	Carte électronique alimentation 24 V
NUG38273	Carte électronique gestion - fonctions - clavier
NUG31114	Sachet de 5 rouleaux de papier infalsifiable autocopiant 58 mm

Divers - Détecteurs Techniques associés

Référence Désignation

NUG35057	Détecteur d'inondation et d'humidité
NUG35058	Sonde pour détecteur d'inondation

Avez-vous pensé aux cartes complémentaires et aux boîtiers déportés ?

Les consigneurs sont livrés sans cartes optionnelles et sans boîtiers déportés : les ajouter en fonction de la configuration du site.

Caractéristiques du Consigneur d'Alarmes Techniques

CARACTÉRISTIQUES MÉCANIQUES	
Boîtier	Autoextinguible 750 °C - IP 305
Coloris	Gris clair
Dimensions L x l x h	406 x 306 x 136 mm (par boîtier)
CARACTÉRISTIQUES ÉLECTRIQUES	
Tension Alimentation / Classe	230 V - 50/60 Hz - Classe II
Batteries fournies	plomb étanche 2 x 12 Vcc - 7 Ah
SORTIES	
Contact dérangement	1 contact OF - 2A / 30 Vcc
Contacts d'asservissement général "alarme"	2 contacts OF - 2A / 30 Vcc
Communication avec tableaux de reports	Bus de communication
Sortie pour imprimante externe / GTC	RS 232 / RS 232
Communication avec les boîtiers déportés	Bus de communication 2 paires
DIVERS	
Historique des événements	250 événements
Acquit des défauts	Général ou sélectif, manuel ou automatique
Affichage sur afficheur alphanumérique	Libellé du défaut, fugitif ou permanent, nombre de défauts en cours, heure et date d'apparition, adresse de carte

4.7.4 Alarmes Techniques

Transmetteurs téléphoniques

Transmetteurs Téléphoniques RTC, GSM et SMS

4



TSD2-CEN

TSD2 : Transmetteur Téléphonique vocal RTC
SD-GSM : Transmetteur Téléphonique vocal GSM et SMS
SD3 : Transmetteur Téléphonique vocal GSM sms et RTC

Les transmetteurs téléphoniques SD, TSD2 et SD3 permettent de transmettre des alarmes vocales : intrusion, incendie, technique, contrôle, asservissement, domotique. Un afficheur LCD donne toutes les informations nécessaires à l'installation et à l'utilisation du produit. Le SD2 s'alimente en 12 Volts continu et les SD et SD3 de 12 à 24 Volts continus. Les transmetteurs GSM SD et SD3 vous libèrent d'une connexion au réseau téléphonique filaire et permettent de transmettre vos messages par GSM. Prévoir carte SIM.

- Clavier, afficheur LCD 32 caractères, microphone et haut parleur intégrés
- 10 numéros d'appel téléphonique nominatifs : Nom et type de message programmables
- 4 entrées d'alarme pour le SD2 et 8 entrées pour le SD et le SD3
- 1 message vocal d'identification + 8 messages d'alarme
- 1 sonde de température intégrée
- Interphonie : écoute et dialogue à distance est possible grâce au microphone et haut parleur intégrés
- Fonctionne sur lignes BOX ADSL dégroupées totales
- 2 sorties programmables sont disponibles
- Températures de fonctionnement de -10°C à + 55°C

Référence	Désignation	Dimensions (mm)
TSD2-CEN	Transmetteur téléphonique vocal RTC 4 entrées 10 N° Tel	104 x 150 x 30
SD3	Transmetteur téléphonique vocal RTC et GSM 8 entrées 10 N° Tel	104 x 150 x 30
SD-GSM	Transmetteur téléphonique vocal GSM 8 entrées 10 N° Tel	104 x 150 x 30
AL-01	Alimentation 12 Volts 1 ampère pour SD / TSD2 / SD3	242 x 236 x 86
SCA00001	Batterie de secours 12 volts 7 Ah pour AL01	

SIMPLVOX Transmetteur Téléphonique RTC Vocal et Télésurveillance



Le transmetteur téléphonique SIMPLVOX fonctionne sur des lignes téléphoniques analogiques standards. Il possède 4 entrées plus une entrée de marche et arrêt. Il peut appeler 4 numéros pour envoyer 4 messages vocaux ou 4 autres numéros en mode télésurveillance. Il doit être alimenté en 12 volts continus.

- Programmation guidée par synthèse vocale locale ou distante
- Protocoles télésurveillance CESA 200Bauds ou CONTACT ID
- Interphonie intégrée
- Télécommandes par téléphone
- Mémoire de 250 événements horodatés

Référence	Désignation	Dimension (mm)
SIMPLVOX	Transmetteur RTC Vocal & Télésurveillance 4 No Téléphone	182 x 112 x 43 mm
AL-01	Alimentation 12 Volts 1 ampère	242 x 236 x 86 mm
SCA00001	Batterie de secours 12 volts 7 Ah pour AL01	



Documentation téléchargeable

Cliquez-ici pour accéder à la fiche produit, notice, certification, brochure >

Tableaux et Boîtiers de Renvoi

Les boîtiers et les tableaux de renvoi permettent le report des informations d'alarmes techniques.



NUG32048

Tableau de synthèse - AT Replica LED

Permet le renvoi à distance des informations d'alarme et de dérangement.
Raccordement possible de 4 tableaux au maximum.
Communication réalisée à l'aide de câbles 2 paires 8/10^{ème} ou 9/10^{ème}
Possibilité de câblage en dérivation.

- Dimensions L x l x h : 165 x 155 x 40 mm
- Consommation : en veille: 7,2 mA / en dérangement: 17,8 mA / en alarme: 16,4 mA
- Design moderne et esthétique
- Patère en nid d'abeille
- Affichage intuitif pour une vision instantanée du Système de Sécurité Incendie

Référence	Désignation
NUG32048	Tableau de synthèse - AT Replica LED



NUG32047

Tableau de synthèse - AT Replica Screen

Permet le renvoi à distance des informations d'alarme et de dérangement.
Raccordement possible de 4 tableaux au maximum.
Communication réalisée à l'aide de câbles 2 paires 8/10^{ème} ou 9/10^{ème}
Possibilité de câblage en dérivation.

- Dimensions L x l x h : 165 x 155 x 40 mm
- Écran deux lignes 20 caractères
- Affichage clair des événements d'alarme et de défauts
- Consommation : en veille: 10 mA / en dérangement: 17,8 mA / en alarme: 16,4 mA
- Design moderne et esthétique
- Patère en nid d'abeille
- Affichage intuitif pour une vision instantanée du Système de Sécurité Incendie

Référence	Désignation
NUG32047	Tableau de synthèse - AT Replica Screen

	AT Replica LED NUG32048	AT Replica Screen NUG32047
Tension	Min : 9 V / Typ : 24 V / Max : 28 V	
Nb de report alimentés par centrale	SAT : 4 CAT : 12	
Nombre de report alimentés par alimentation externe (NUG34144)	20	
Puissance max (alarme)	0.4 W	
Puissance nominale (veille)	0.2 W	
Courant max (alarme)	16,4mA@24V	
Courant en veille / défaut (écran éteint)	7,2mA@24V	
Dimension	l x h x p : 165x155x40 (mm)	
Poids	450 g	
Couleur	Blanc	
Indice protection de l'enveloppe	IP30 / IK04	
Batterie	2 x 3V-CR 1220	
Section du câble de raccordement	Min : 8/10 ^{ème} / Max : 2.5mm ²	
Longueur de câble	1000m	
Référence alimentation externe	Toute alimentation EAS, EAES, AES avec tension de sortie 24V+/-20%	

Câblage du CMSI des tableaux ECA 3000 et ECB 3000

NOTICE DE CABLAGE SIMPLIFIEE
CMSI MT de l'ECA 3000 ou de l'ECB 3000

4

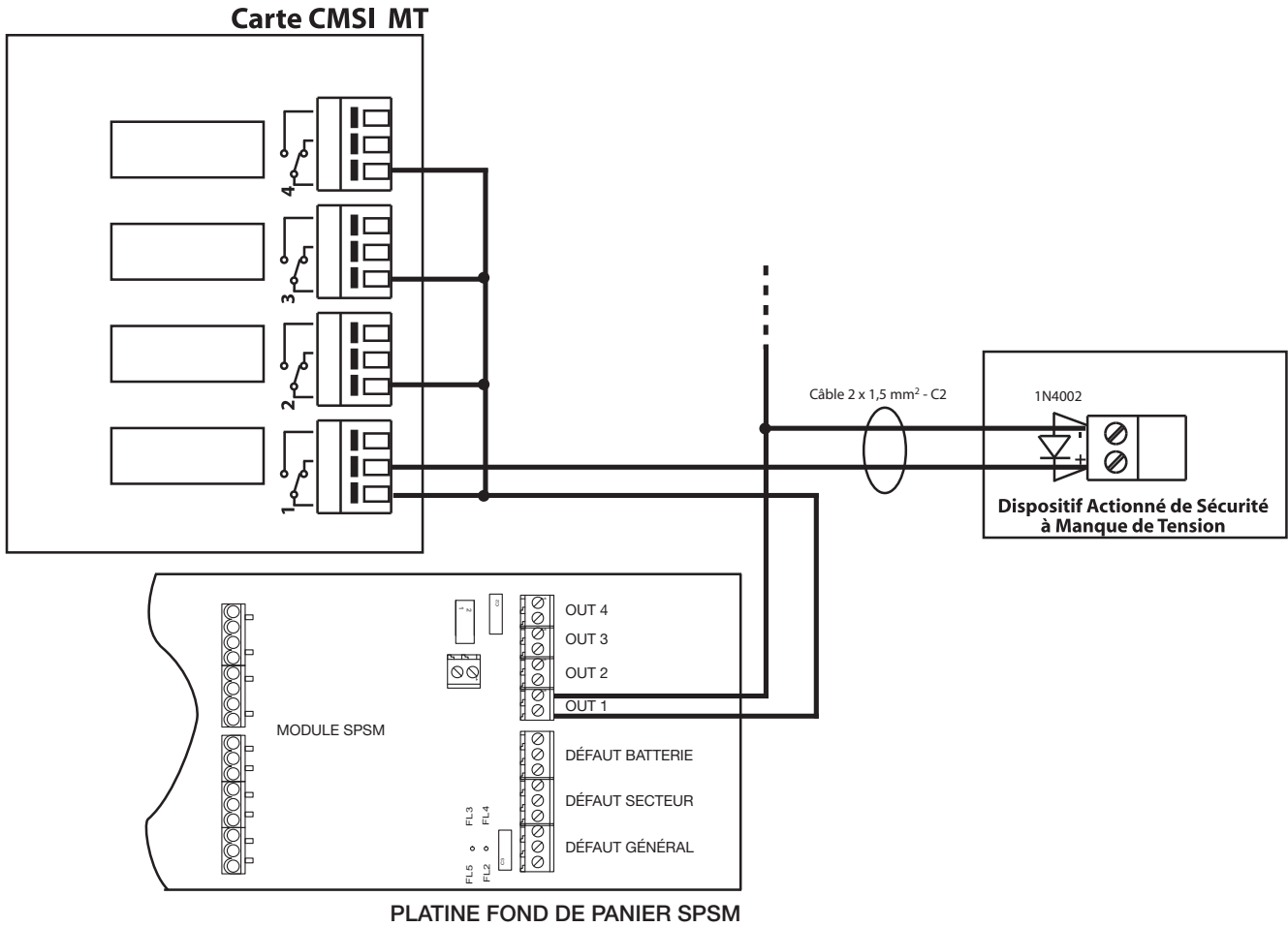

Exemple avec AES Nugelec gamme EAS

Câblage des Équipements d'Alarme de Type 2b

Bornier du Tableau BAAS Pr

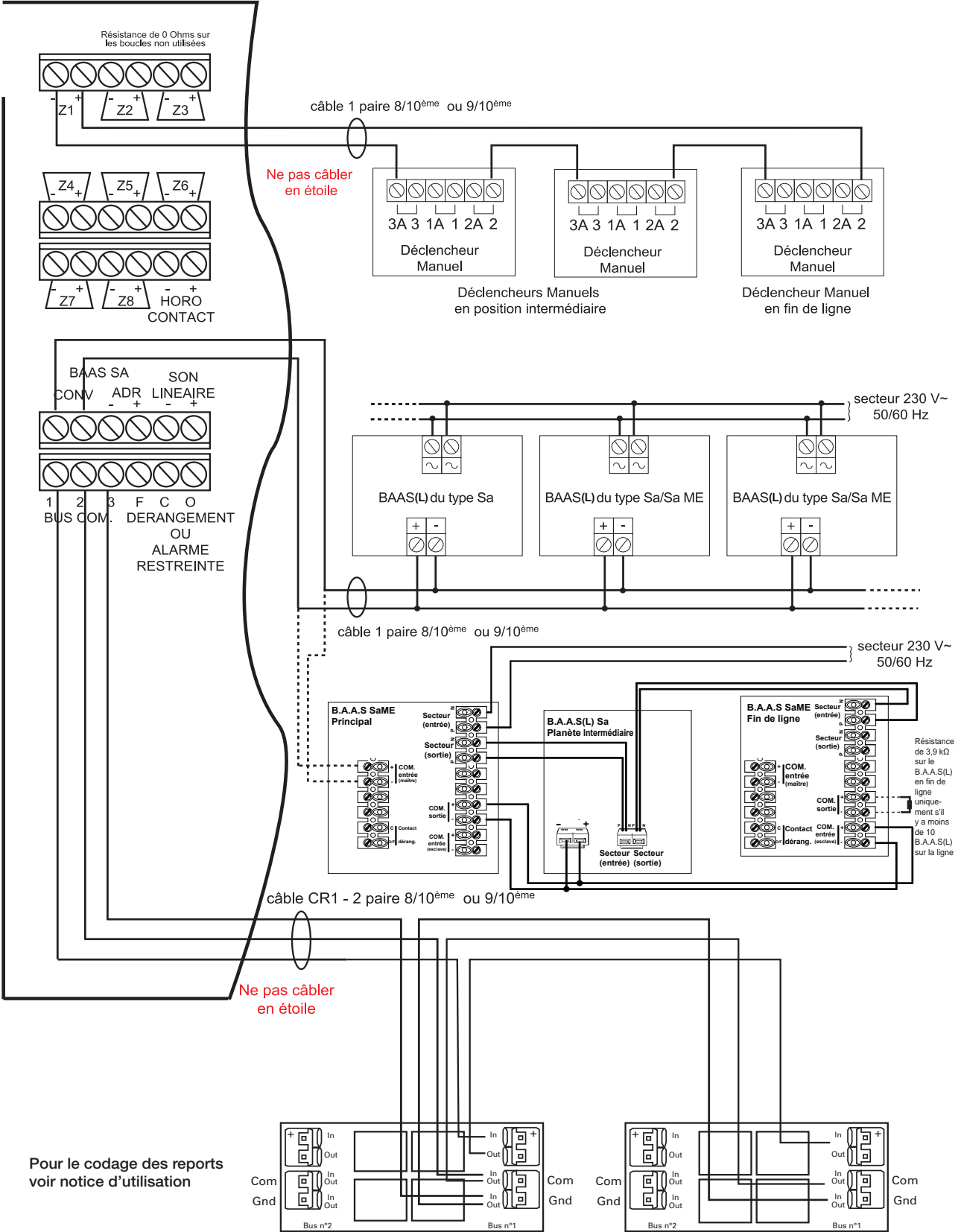

Pour le codage des reports voir notice d'utilisation

ATTENTION
Paramétrer les reports
(Voir tableau)

CABLAGE DES DECLENCHEURS MANUELS

CABLAGE DES BAAS(L) Sa

CABLAGE DES BAAS(L) Sa/Sa Me

CABLAGE DES TABLEAUX DE REPORTS

Câblage des Équipements d'Alarme de Type 3

La ligne secteur doit partir du premier B.A.A.S(L), maître pour se terminer sur le dernier BAAS(L) fin de ligne

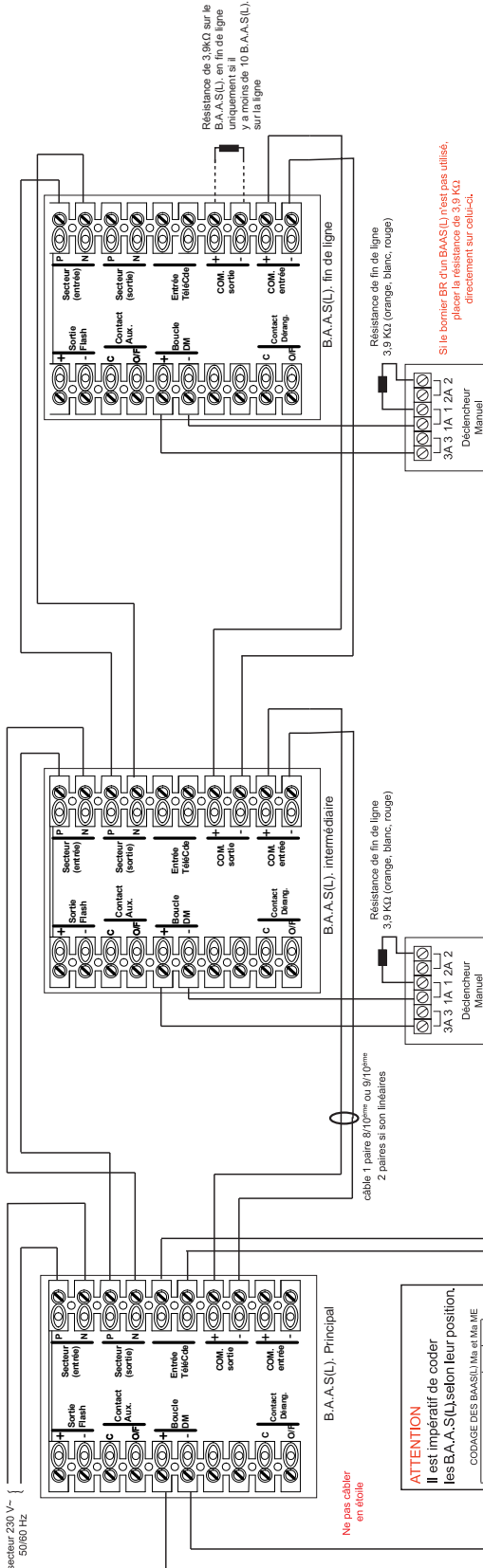

IMPORTANT: La télécommande doit se câbler uniquement sur le B.A.A.S(L), principal

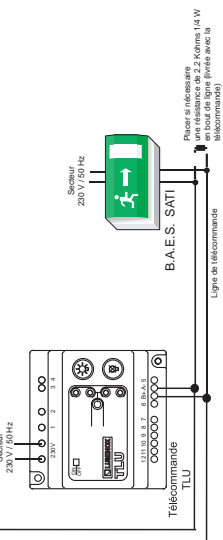

ATTENTION
Il est impératif de coder les B.A.A.S(L) selon leur position.

CODAGE DES BAAS(L) Maître et Ma.ME	
Position du B.A.A.S(L)	3 - 4
Position primaire	ON - OFF
Position secondaire	ON - OFF
Position principale	ON - OFF

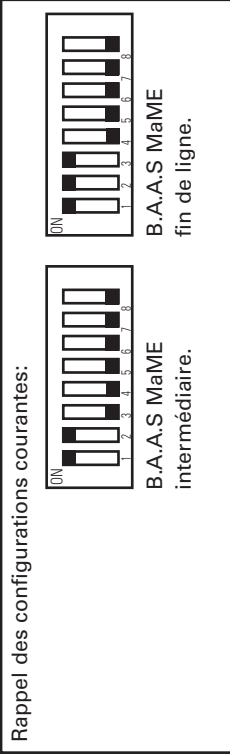

- Procédure simplifiée d'installation et de mise en service:**
- 1 - Mettre le réseau d'alimentation du système incendie hors tension
 - 2 - Retirer la clé de réarmement au fond de la patère
 - 3 - Fixer la patère au mur
 - 4 - Faire passer les câbles dans la patère et les raccorder à leur bornier respectif
 - 5 - Configurer le B.A.A.S(L), en principal (début de ligne), intermédiaire ou fin de ligne avec le switch de configuration
 - 6 - Configurer le B.A.A.S(L), pour le fonctionnement souhaité avec le switch de configuration
 - 7 - Connecter la batterie et le fusible batterie à l'intérieur du capot
 - 8 - Embrocher le capot sur la patère. Visser la vis de maintien du capot
 - 9 - Remettre le réseau d'alimentation du système incendie sous tension. Le B.A.A.S(L), passe en mode essai (voyant vert et jaune clignotent alternativement)
 - 10 - Vérifier que la led rouge «Alarme» clignote sur chaque B.A.A.S(L), indiquant la bonne réception des trames de communication
 - 11 - Faire les essais de vérification du bon fonctionnement du système incendie
 - 12 - Sortir du mode essai par un appui de 3 secondes sur le bouton «essai».
Le B.A.A.S(L), passe en veille (voyant vert allumé fixe). Le système est fonctionnel
- NOTE:** Lors de la mise en service, si la batterie est déchargée sous son seuil minimal, un défaut batterie est signalé sur le B.A.A.S(L), jusqu'à ce que la tension batterie soit supérieure au seuil minimal. Cela peut prendre plusieurs minutes.

Câblage des Équipements d'Alarme de Type 4

4

Résistance de fin de ligne
3,9 KOhms
(orange, blanc, rouge)

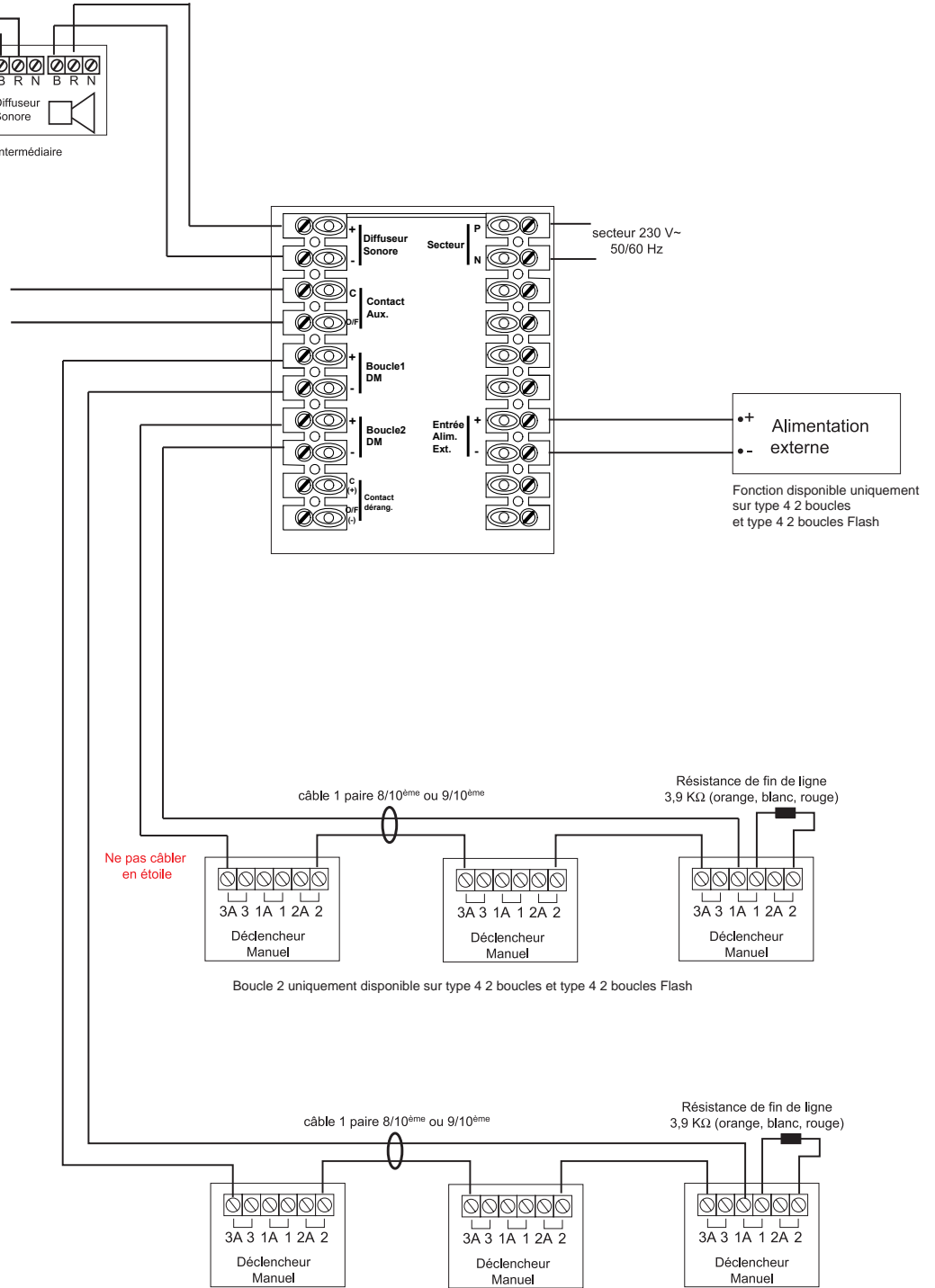
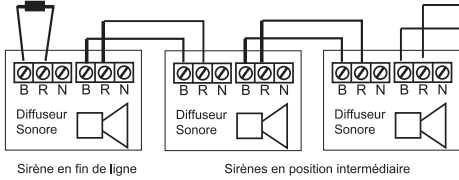

Câblage Simple des Matériels Déportés

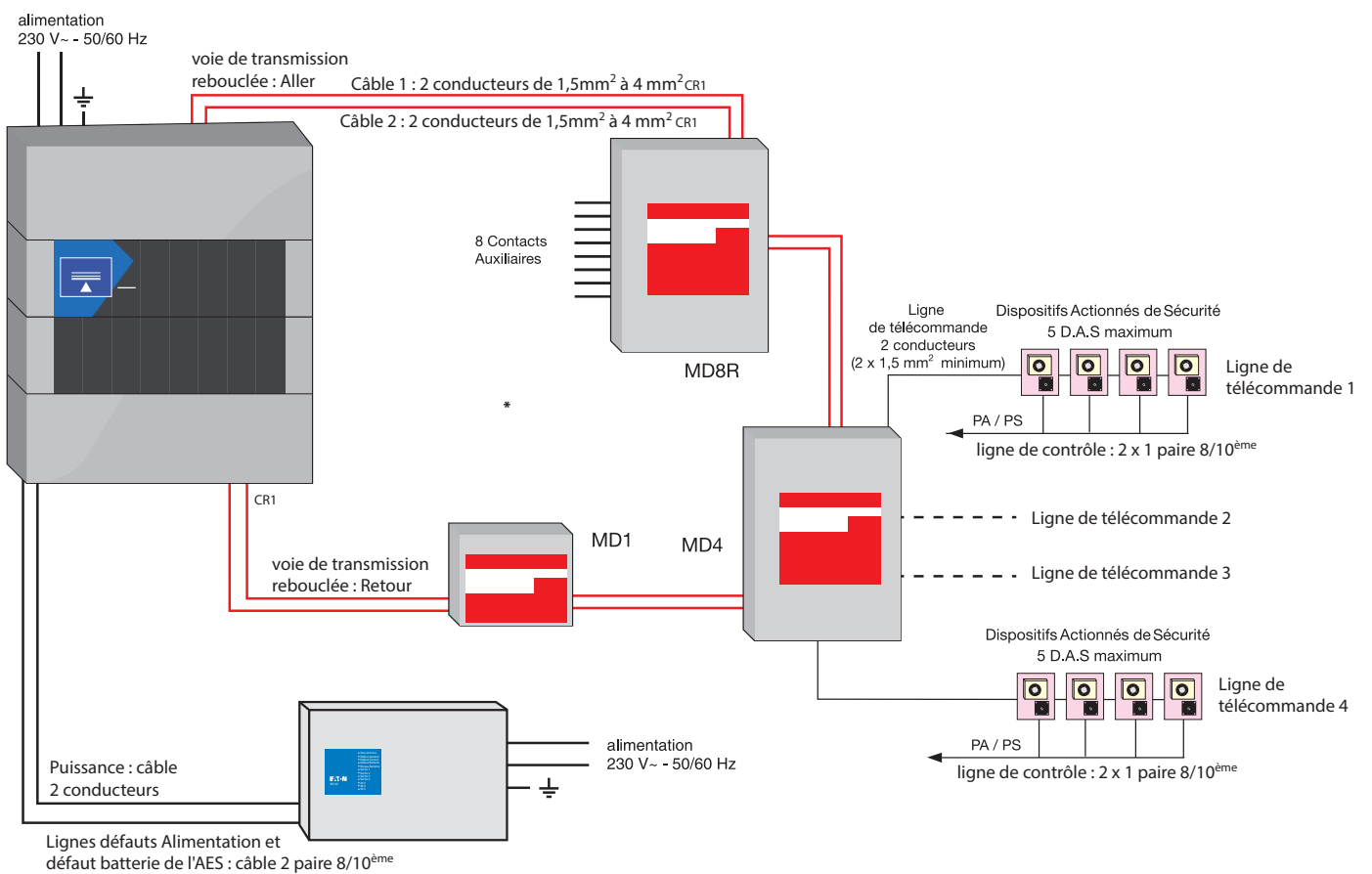

Câblage des MD4+ Alimentation externe des sorties DAS

4

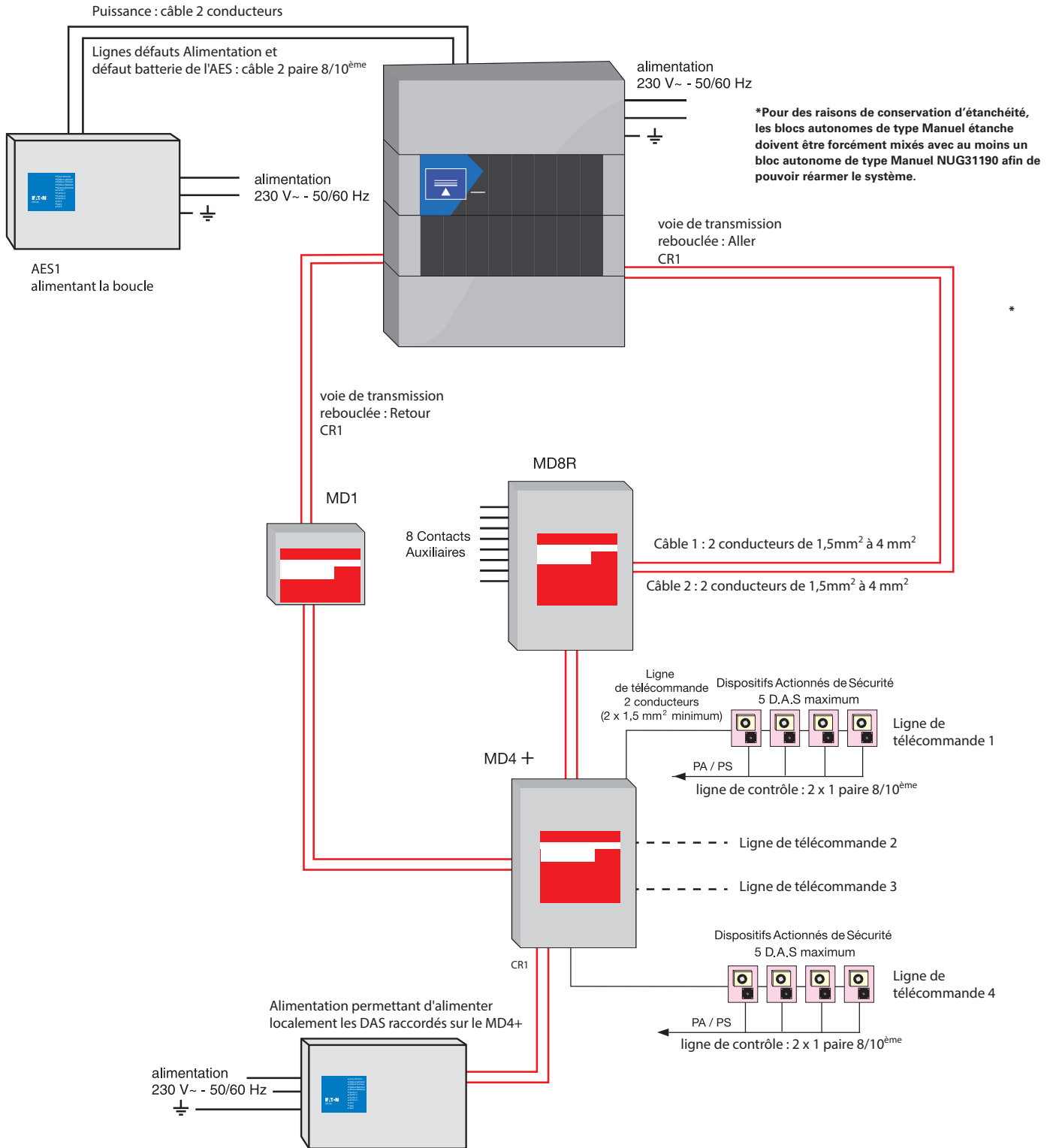

SSI SYSTEMES - 129 rue Méridienne BP 1098 - 76174 ROUEN CEDEX 1 - Tél. 02 35 03 04 50 - <http://www.ssi-systemes.fr>

**Câblage des MD4+
Câblage redondant des entrées AES externes**

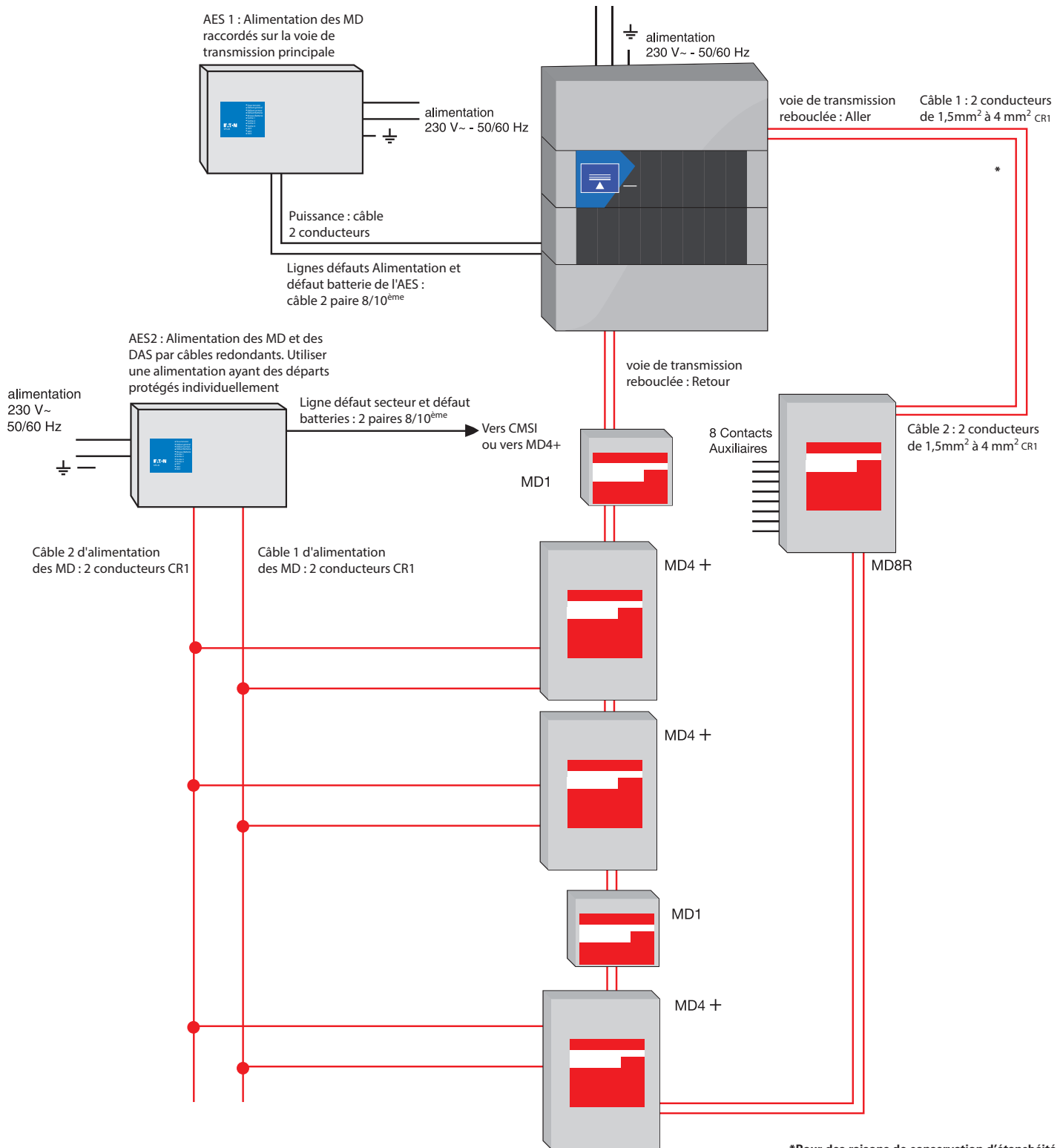

***Pour des raisons de conservation d'étanchéité, les blocs autonomes de type Manuel étanche doivent être forcement mixés avec au moins un bloc autonome de type Manuel NUG31190 afin de pouvoir réarmer le système.**

Câblage des MD4+ Câblage avec boucle secondaire

4

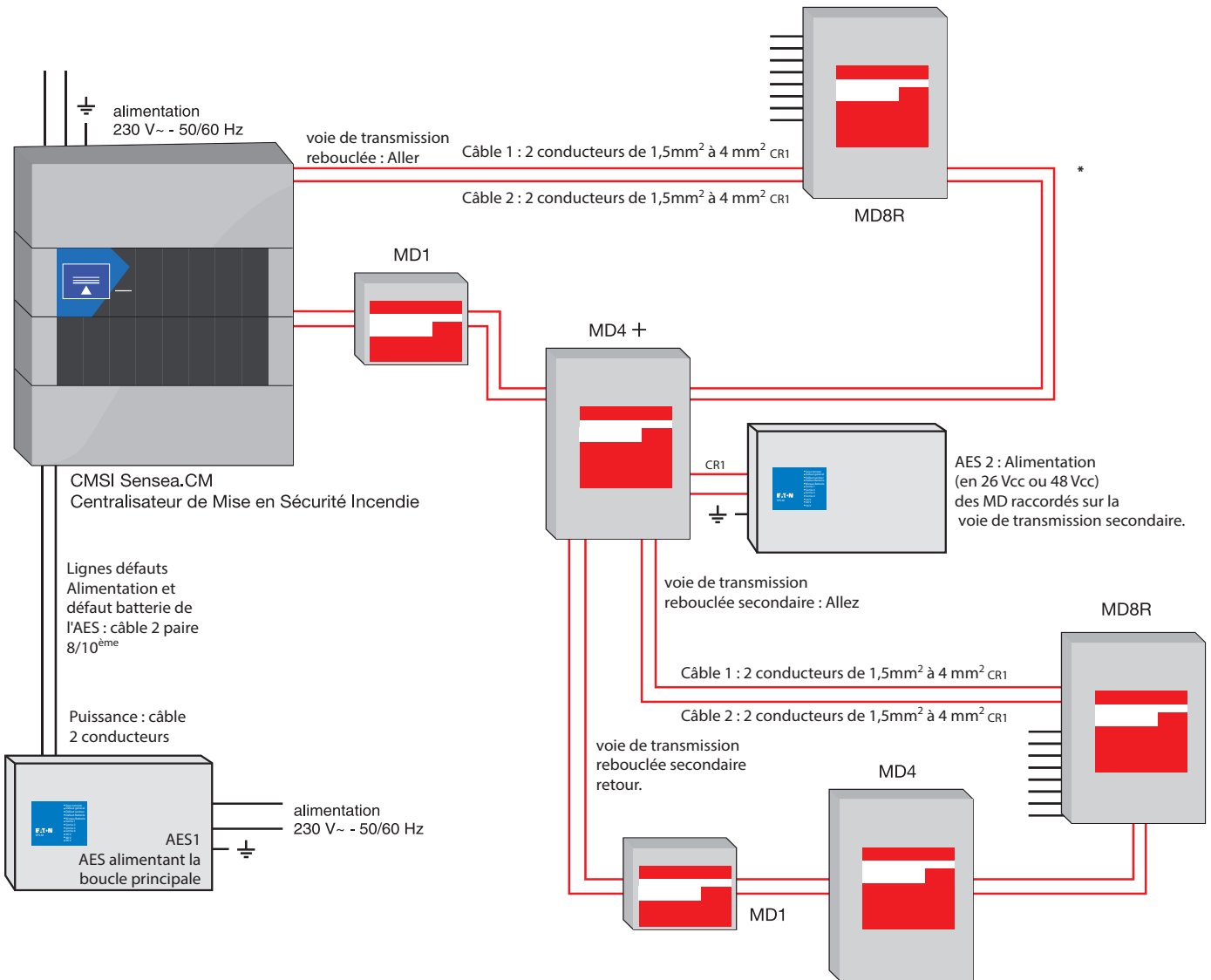

Attention : AES obligatoire pour ligne secondaire
Dans certains cas, l'AES et le MD doivent être placés en VTP :
se référer aux normes d'installation.

*Pour des raisons de conservation d'étanchéité, les blocs autonomes de type Manuel étanche doivent être forcement mixés avec au moins un bloc autonome de type Manuel NUG31190 afin de pouvoir réarmer le système.

Câblage des MDOD
Câblage du matériel déporté MDOD 4LT et 8LT au CMSI

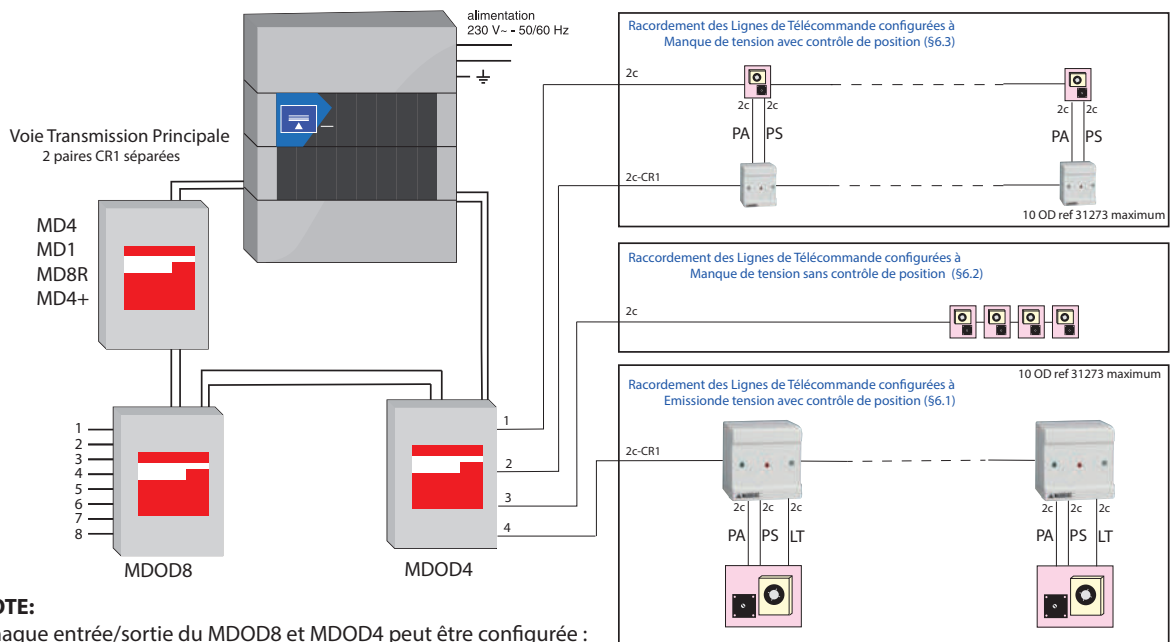

NOTE:

- Chaque entrée/sortie du MDOD8 et MDOD4 peut être configurée :
 - en émission de tension (Voie de Transmission secondaire:VT)
 - en manque de tension (Ligne de Télécommande).
- Sur une voie de transmission principale , on ne peut pas mixer DAS 24V et DAS 48V.
- Pour des raisons de conservation d'étanchéité, les blocs autonomes de type Manuel étanche doivent être forcément mixés avec au moins un bloc autonome de type Manuel NUG31190 afin de pouvoir réarmer le système.

Systemes Anti-Intrusion



Gamme Scantronic



La gamme SCANTRONIC vous offre un champ de possibilités formidables qui simplifie vos installations et satisfait pleinement vos clients utilisateurs.









Des solutions Filaires, Radio, Mixte & Bus sont associables dans un même système.

Toutes nos centrales sont connectables en natif à internet et vous bénéficiez donc d'un Cloud installateur et d'une application utilisateur gratuite. Les systèmes fonctionneront de manière traditionnelle ou connectés en fonction de vos besoins.

La performance reconnue de nos produits Radio et Filaires vous permettra de proposer des installations fiables et sur mesures.

5.1	Comparatifs Centrales I-ON	360
5.2	Systèmes Radio & Mixte	362
5.2.1	Centrale COMPACT	364
5.2.2	Centrale I-ON30RFR	366
5.2.3	Centrale I-ON40HFR.....	368
5.2.4	Détecteurs et périphériques Radio.....	370
5.3	Application & Cloud Eaton Secureconnect	375
5.4	PPMS : Plan Particulier de Mise en Sureté	376
5.5	Alarme technique radio	378
5.6	Système Filaire & Bus	382
5.6.1	Centrale I-ON20EU.....	382
5.6.2	Centrale I-ON200FR	384
5.6.3	Centrale I-ONG3LM-EU	388
5.7	Périphériques filaires	392
5.7.1	Détecteurs volumétriques.....	393
5.7.2	Détecteurs extérieurs.....	395
5.7.3	Contacts d'ouverture.....	397
5.7.4	Sirènes filaires	402
5.7.5	Transmetteurs Téléphoniques Autonomes	403

8 questions à se poser pour définir un système d'Alarme Anti-Intrusion :

1	Type de l'installation Résidentielle ou Tertiaire	
2	Technologies souhaitées Radio et/ou Filaire	
3	Nombre et types de détecteurs Un détecteur par zone	
4	Type de sirènes Intérieure et/ou extérieure	
5	Type de claviers Nombre de claviers	
6	Type de transmetteur téléphonique RTC, GSM & IP	
7	Nombre d'utilisateurs Codes, Badges, Télécommandes	
8	Application utilisateur & Cloud installateur Application Eaton Secure Connect gratuite	

Gamme I-ON : une Centrale pour chaque usage : Radios et Mixtes



Centrale	COMPACT	I-ON30RFR	I-ON40HFR
Usage	Résidentiel	Résidentiel Tertiaire	Résidentiel Tertiaire
Page	364	366	368
Zones	20 Radios	30 Radios	30 Radios + 10 Filaires
Extension Filaire et/ou Radio	Non	30 Zones Filaires et/ou Radio	40 Zones Filaires et/ou Radio
Claviers	Sur la Centrale	Livré sans : Filaires ou Radio	Livré sans : Filaires ou Radio
Utilisateurs	20	30	50
Batterie	2,2Ah Nimh fournie	7Ah à prévoir	7Ah à prévoir
Partitions	3 Partielle	4 Partitions	4 Partitions
Boîtier	Polycarbonate	Polycarbonate	Polycarbonate
Sorties	Sortie radio prévoir 762R	3 Tensions	2 Relais 2 Tensions
Télésurveillance IP	Oui	Oui	Oui
Option transmetteurs téléphoniques	RTC / GSM / DATA	RTC / GSM / DATA	RTC / GSM / DATA
Web Server	Oui	Oui	Oui
Cloud, App et e-mail	Oui	Oui	Oui

Gamme I-ON : une Centrale pour chaque usage : Filaires et Radios



Centrale	I-ON20EU	I-ON200FR	I-ONG3LM
Usage	Résidentiel	Tertiaire	Tertiaire
Page	382	384	388
Zones	10 Filaires	10 Filaires	10 Filaires
Extension Filaire et/ou Radio	10 Zones Filaires et/ou Radio	190 Zones Filaires et/ou Radio	390 Zones Filaires et/ou Radio
Claviers	Livré sans : Filaires ou Radio	Livré sans : Filaire	Livré sans : Filaires ou Radio
Utilisateurs	20	200	400
Batterie	7Ah à prévoir	1 x 18Ah à prévoir	2 x 18Ah à prévoir
Partitions	4 Partitions	20 Partitions	50 Partitions
Boîtier	Métal	Métal	Métal
Sorties	3 Tensions	2 Relais 2 Tensions	2 Relais 4 Tensions
Télésurveillance IP	Oui	Oui	Oui
Option transmetteurs téléphoniques	RTC / GSM / DATA	RTC / GSM / DATA	RTC / GSM / DATA
Web Server	Oui	Oui	Oui
Cloud, App et e-mail	Oui	Oui	Oui

La radio Scantronic

Une gamme complète de produits Radio professionnels pour des installations résidentielles, tertiaires et industrielles

5 Systèmes d'alarme Radio anti-intrusion

Centrales I-ON

- Les systèmes d'alarme radio I-ON sont destinés aux installations résidentielles et tertiaires.
- Le cœur du système est constitué d'une unité centrale et de son clavier de commande. Le boîtier de l'unité centrale contient le circuit électronique principal, l'alimentation secteur et l'emplacement pour la batterie.
- Les centrales filaires peuvent recevoir des périphériques radio lorsqu'elles sont équipées des récepteurs Bus EXP-R10 ou R30.



Alarme technique Radio

Transmission Radio Professionnelle

- La fiabilité des produits radio Scantronic pour toutes vos applications d'alarmes, de signalisations, d'asservissements.
- Le substitut professionnel à vos liaisons filaires.
- Une gamme complète de récepteurs et d'émetteurs



Spécifications

Fréquences 868Mhz FM bande étroite	✓
Antenne interne Dual Diversity	✓
Mesure des portées radio	✓
Supervision	✓
Détection de brouillage	✓
Codage 16 millions de possibilités	✓
Duplex radio Centrale / Sirène	✓

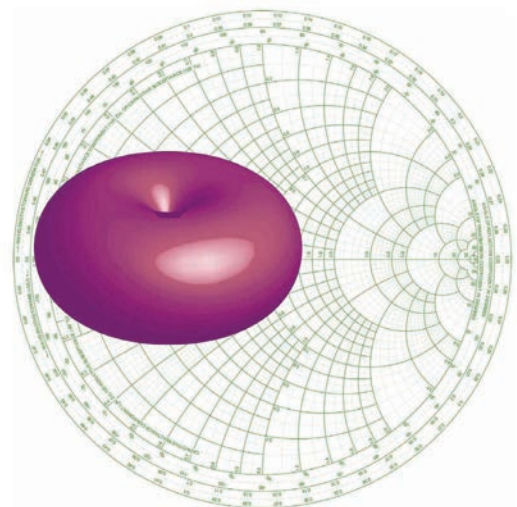

Propagation d'une onde radio en 3D

Gardez un œil sur ce qui vous est cher

Vérification visuelle des alertes



Système Radio I-ON30FR

- 30 zones radio extensible à 60 zones en filaire ou radio par module bus

Système Hybride I-ON40HFR

- 10 zones filaires + 30 radio extensible à 80 zones en filaire ou radio par module bus

Système COMPACT-EU

- 20 zones radios

Nouvelles Fonctionnalités

- Application IOS et Android pour l'utilisateur et l'installateur
- Web Serveur Crypté: Interface mobile et tablette pour une configuration intuitive du système.
- Envoi d'email: transmissions d'images jointes lors d'une alerte ou d'une alarme.
- 4 partitions + zones communes ou une mise en service totale associée à 3 MES partielles.
- Mise à jour des centrales par Ethernet, carte SD ou USB.
- Fonctions spécifiques pour les zones extérieures.
- Portée radio assurée par la technologie SCANTRONIC.
- Mémoire des événements
- Bus de communications RS485 pour les claviers et les modules d'extensions filaires et radio.
- Approuvé par un organisme indépendant: EN50131 Grade 2



EATON

Powering Business Worldwide

COMPACT-EU : Système d'alarme Radio condensé de sécurité



Un système d'alarme Radio connecté avec l'application Eaton SecureConnect.

Une centrale qui contient l'ensemble des éléments du système d'alarme : afficheur LCD, clavier de commande, sirène, lecteur de badges, connexion Ethernet, alimentation et secours batterie.

Un boîtier discret de taille réduite (24 cm x 16 cm x 4 cm) qui intègre toutes les fonctionnalités nécessaires à la protection et la sécurité résidentielle.

SecureConnect est une application gratuite de protection des biens et des personnes intelligente et sécurisée contre les menaces numériques.

Une gamme complète de détecteurs et de périphériques radio afin de construire une installation sur mesure.

Le smartphone devient le terminal de commande du système d'alarme.

Compact peut être utilisée sans connexion à Internet.

- Un système évolutif jusqu'à 20 détecteurs Radio.
- 20 utilisateurs associés à 20 télécommandes et 20 badges
- Une mise en service totale et 3 partielles associées
- 2 sirènes radio intérieures + 2 sirènes / flash extérieures.
- Port de communication Ethernet RJ45 pour connexion directe à la box.
- Option module Wifi
- Envoi d'email avec images jointe
- Télésurveillance en IP
- Alimentation secteur et batterie Nimh intégrées
- Option transmetteur GSM / SMS / RTC / Data à intégrer dans la centrale
- Une gamme complète de détecteurs : Intrusion intérieur & extérieur, fumée, inondation...
- Asservissement de récepteur radio pour commandes de sorties.
- Cloud installateur pour la gestion et la maintenance distante
- Application IOS et Android



Référence	Désignation	Dimensions (mm)
COMPACT-EU	Centrale d'alarme radio jusqu'à 20 détecteurs	268 x 161 x 38
COMPACT-EU-KIT	Centrale COMPACT + 2 détecteurs XCELRPT + un contact d'ouverture DET-RDC-W + une télécommande FOB-2W-4B	
COM-SD-GSM	Carte transmetteur Vocal, Télésurveillance et SMS en GSM prévoir carte micro SIM voix	62 x 40 x 12
COM-DATA-4G	Carte Data & application en 4G ou 2G prévoir carte micro SIM data	62 x 40 x 12
COM-ANT-01	Antenne + 3m de câble pour transmetteur GSM à prévoir	150 x 20 x 2
COM-SD-PSTN	Carte transmetteur Vocal, Télésurveillance en RTC, ligne analogique	62 x 40 x 12



Référence	Désignation	Dimensions (mm)
XCELRFR	Détecteur infrarouge radio 12m 90° tolérance animaux – 25Kg à 2 mètres	110 x 55 x 58
DET-RDC-W	Détecteur d'ouverture radio taille réduite blanc	104 x 19 x 24
DET-RDC-B	Détecteur d'ouverture radio taille réduite marron	104 x 19 x 24
DET-RDC-G	Détecteur d'ouverture radio taille réduite gris	104 x 19 x 24
SDR-REXT-G2-OR	Sirène radio extérieure avec flash orange + packs piles incluses	290 x 277 x 80
FOB-2W-4B	Télécommande bidirectionnelle 4 bouton, 4 voyants, 4 fonctions	60 x 40 x 20
KEY-RAS	Clavier radio utilisateur bidirectionnel à voyants	127 x 127 x 35



Lien pour accéder à la documentation technique COMPACT-EU:

<https://app.box.com/s/8d6a0iwe2r29c12gghoi47uj46p6qhn7>

Pour les périphériques filaires et radio associés :

- Détecteurs filaire page 392
- Contacts d'ouverture filaire page 397
- Sirène filaire page 402
- Détecteurs et sirènes radio page 370

Eaton SecureConnect™
App et Cloud disponible

Télécharger
maintenant

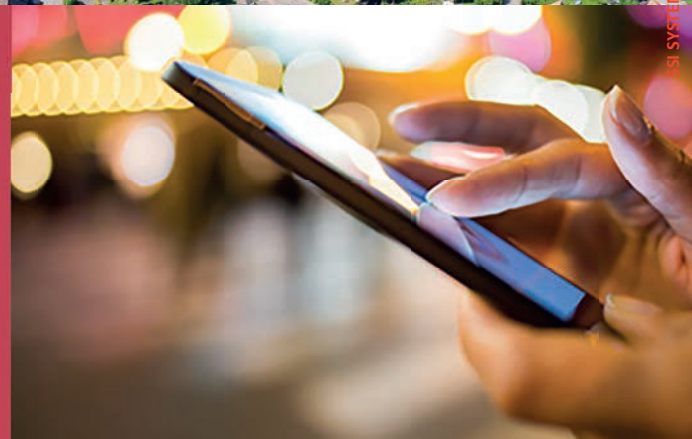
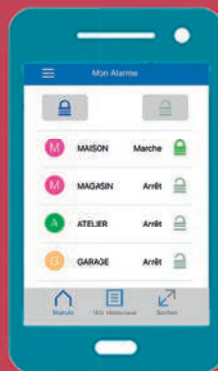

5.2.2 Systèmes Radio

Centrales d'Alarme Radio I-ON30RFR

I-ON30RFR : Système d'alarme radio 30 détecteurs Pour des installations résidentielles professionnelles



I-ON30RFR est un système d'alarme radio 30 détecteurs / zones.

La centrale est constituée d'un boîtier contenant le circuit électronique, l'alimentation secteur et un emplacement pour une batterie de secours.

Sa programmation et son utilisation se fait à l'aide d'un clavier LCD de façon intuitive et simple.

Le web serveur intégré permet de programmer la centrale à l'aide d'un ordinateur et d'un simple navigateur internet si nécessaire.

La centrale peut être connectée à internet afin d'utiliser l'application Eaton SecureConnect et rendre le système gérable par smartphones.

Un Cloud installateur permet de gérer à distance les centrales connectées à Internet

La fonction de télésurveillance en IP est intégrée à la centrale.

La centrale peut être étendue à 60 détecteurs à l'aide de modules d'extensions filaire ou radio

- Boîtier ABS autoprotégé à l'ouverture et à l'arrachement d'une capacité batterie de 12V 7Ah
- Poids sans batterie 2,2kg
- 30 zones radio auxquelles chaque détecteur est associé à une zone unique.
- Chargeur alimentation 12 volts 1 ampère protégé par fusibles électroniques à réarmement
- 2 sorties tension
- Un Bus de communication (RS485) pour un maximum de 20 périphériques: Claviers, extensions de zone filaire ou radio, alimentation auxiliaire.
- 4 partitions + 3 mises en service partielles associées
- 30 utilisateurs maximum : Code, badge, télécommande, émetteur agression & code contrainte
- Mémoire 1000 événements horodatés
- Calendrier de mise en et hors service automatique programmable
- Connecteur RJ45 pour connexion réseau
- Connecteurs pour transmetteur enfichable RTC, GSM & DATA
- Clavier de commande compact KEY-KPZFR avec lecteur de badges intégré
LCD rétroéclairé - Touches de MES rapide - Touches agression - 4 Voyants de MES
- Connecteur pour carte SD : Mise à jour, sauvegarde programmation, stockage des images
- Cloud installateur et Application utilisateur Eaton SecureConnect

Référence	Désignation	Dimensions (mm)
I-ON30RFR	Centrale d'alarme anti-intrusion 30 zones radio (prévoir clavier et batterie)	320 x 402 x 102
I-ON30RPACK1	Centrale I-ON30RFR + 2 détecteurs XCELRFR + clavier radio KEY-RKPZ-KIT. Prévoir batterie SCA00001	
KEY-KPZFR	Clavier LCD filaire compact avec lecteur de badges intégré	127 x 127 x 30
SCA00001	Batterie 12 volts 7 ampères à prévoir	151 x 95 x 65
PROXTAGPK5	Lot de 5 badges pour les claviers et lecteur KEY-EP	58 x 34 x 19
KEY-EP	Lecteur de badge externe à raccorder sur KEY-KPZFR (distance 50 m max.) hors certification NFA2P.	58 x 34 x 19

Carte Transmetteurs téléphonique enfichable dans la centrale

- COM-SD-PSTN : Vocal, Télésurveillance en RTC, ligne analogique:
4 numéros d'appel, 4 messages
- COM-SD-GSM : Vocal, Télésurveillance et SMS en GSM prévoir carte SIM mini voix:
4 numéros d'appel, 4 messages
- COM-DATA-4G : Data & application en 4G & 2G GSM prévoir carte SIM mini data

Référence	Désignation	Dimensions (mm)
COM-SD-GSM	Vocal, Télésurveillance et SMS en GSM prévoir carte micro SIM voix	62 x 40 x 12
COM-DATA-4G	Data & application en GSM prévoir carte micro SIM data	62 x 40 x 12
COM-ANT-01	Antenne + 3m de câble pour transmetteur GSM à prévoir	150 x 20 x 2
COM-SD-PSTN	Vocal, Télésurveillance en RTC, ligne analogique	62 x 40 x 12



Modules d'extension radio bus

- Radio 868mhz en FM bande étroite, codage 16 millions de combinaisons,
- Mesures des portées radio en temps réel
- Asservissement de récepteurs distants 762R et 768R
- 4 sirènes radio (2 extérieures + 2 intérieures)
- Buzzer de localisation intégré

Référence	Désignation	Dimensions (mm)
EXP-R10	Module d'extension bus 10 détecteurs radio + 4 sirènes radio (2 extérieures + 2 intérieures) & télécommandes	230 x 145 x 42
EXP-R30	Module d'extension bus 30 détecteurs radio + 4 sirènes radio (2 extérieures + 2 intérieures) & télécommandes	230 x 145 x 42



Modules d'extension de zones filaires bus

EXP-W10FR : pour les détecteurs distants de la centrale

- Boitier en ABS blanc autoprotégé à l'ouverture et à l'arrachement.
- Module filaire 10 zones avec résistances fournies ou NF
- 4 sorties tension programmables + espace réservé pour carte 4 relais I-RC01
- 5 sorties alimentations 12 volts protégées par fusibles électroniques à réarmement automatique
- Passages de câbles et espace facilitant le câblage
- Adressage semi-automatique. Buzzer de localisation intégré

EXP-PSU-MM-FR : pour les détecteurs et les sirènes filaires distants de la centrale

- Boitier en métal blanc autoprotégé à l'ouverture et à l'arrachement
- 10 zones avec résistances fournies ou 5 zones en normalement fermée
- Alimentation 12 volts 2 ampères - Capacité batterie 17Ah
- 4 sorties tension programmables
- 5 sorties alimentations 12 volts protégées par fusibles électroniques à réarmement automatique
- Passages de câbles et espace facilitant le câblage
- Adressage semi-automatique.
- Buzzer de localisation intégré

Référence	Désignation	Dimensions (mm)
EXP-W10FR	Module d'extension bus 10 zones filaires en boitier ABS	230 x 145 x 42
EXP-PSU-MM-FR	Module d'extension bus 10 zones filaires + alimentation 12 volts 2 ampères en boitier métal. Prévoir une batterie SCA00003	320 x 402 x 102
I-RC01	Carte 4 relais de sortie intégrable dans EXP-W10 et EXP-PSU-MM-FR	60 x 35 x 15



Lien pour accéder à la documentation technique I-ON30RFR:

<https://app.box.com/s/9f74pb1e6yjlzlnrla075z9zhfr88yho>

Pour les périphériques filaires et radio associés :

- Détecteurs filaires page 392
- Contacts d'ouverture filaires page 397
- Sirènes filaires page 402
- Détecteurs et sirènes radio page 370
- Claviers radios page 383



I-ON40HFR : Système d'alarme hybride 40 zones Pour des installations résidentielles & tertiaires professionnelles



I-ON40HFR est un système d'alarme hybride 10 zones filaires + 30 zones radio.

La centrale est constituée d'un boîtier contenant le circuit électronique, l'alimentation secteur et un emplacement pour une batterie de secours.

Ce système destiné aux installations résidentielles et tertiaires réalisées par des installateurs professionnels.

Sa programmation et son utilisation se fait à l'aide d'un clavier LCD de façon intuitive et simple.

Le web serveur intégré permet de programmer la centrale à l'aide d'un ordinateur et d'un simple navigateur internet.

La centrale peut être connectée à internet afin d'utiliser l'application Eaton SecureConnect et rendre le système gérable par smartphones.

Un Cloud installateur permet de gérer à distance les systèmes connectés à Internet

La fonction de télésurveillance en IP est intégrée à la centrale.

La centrale peut être étendue à 80 zones à l'aide de modules d'extension filaire ou radio

- Boîtier ABS autoprotégé à l'ouverture et à l'arrachement d'une capacité batterie de 12V 9Ah
- Poids sans batterie 2,2kg
- 10 zones filaires avec résistances d'équilibrage fournies, ou 5 zones en boucle normalement fermée
- Chargeur alimentation 12 volts 1 ampère protégé par fusibles électroniques à réarmement
- 6 sorties programmables : 2 sorties relais et 4 sorties tension sur bornier
- 12 sorties tension programmables sur connecteurs
- Un Bus de communication (RS485) pour un maximum de 20 périphériques: Claviers, extensions de zone filaire ou radio, alimentation auxiliaire.
- 4 partitions + 3 mises en service partielles associées
- 50 utilisateurs maximum : Code, badge, télécommande, émetteur agrégation & code contrainte
- Mémoire 1000 événements horodatés
- Calendrier de mise en et hors service automatique programmable
- Connecteur RJ45 pour connexion réseau
- Connecteurs pour transmetteur enfichable RTC, GSM & DATA
- Clavier de commande compact KEY-KPZFR avec lecteur de badges intégré
- LCD rétroéclairé - Touches de MES rapide - Touches agrégation - 4 Voyants de MES
- Connecteur pour carte SD : Mise à jour, sauvegarde programmation, stockage des images
- Cloud installateur et Application utilisateur Eaton SecureConnect

Référence	Désignation	Dimensions (mm)
I-ON40HFR	Centrale d'alarme anti-intrusion 10 zones extensible à 80 (prévoir clavier et batterie)	320 x 402 x 102
KEY-KPZFR	Clavier LCD filaire compact avec lecteur de badges intégré	127 x 127 x 30
SCA00001	Batterie 12 volts 7 ampères à prévoir	151 x 95 x 65
PROXTAGPK5	Lot de 5 badges pour les claviers et lecteur KEY-EP	58 x 34 x 19
KEY-EP	Lecteur de badge externe à raccorder sur KEY-KPZFR (distance 50 m max.) hors certification NFA2P.	58 x 34 x 19

Carte Transmetteurs téléphonique enfichable dans la centrale

- COM-SD-PSTN : Vocal, Télésurveillance en RTC, ligne analogique:
4 numéros d'appel, 4 messages
- COM-SD-GSM : Vocal, Télésurveillance et SMS en GSM prévoir carte SIM mini voix:
4 numéros d'appel, 4 messages
- COM-DATA-4G : Data & application en 4G & 2G GSM prévoir carte SIM mini data

Référence	Désignation	Dimensions (mm)
COM-SD-GSM	Vocal, Télésurveillance et SMS en GSM prévoir carte micro SIM voix	62 x 40 x 12
COM-DATA-4G	Data & application en GSM prévoir carte micro SIM data	62 x 40 x 12
COM-ANT-01	Antenne + 3m de câble pour transmetteur GSM à prévoir	150 x 20 x 2
COM-SD-PSTN	Vocal, Télésurveillance en RTC, ligne analogique	62 x 40 x 12



Modules d'extension radio bus

- Radio 868mhz en FM bande étroite, codage 16 millions de combinaisons,
- Mesures des portées radio en temps réel
- Asservissement de récepteurs distants 762R et 768R
- 4 sirènes radio (2 extérieures + 2 intérieures)
- Buzzer de localisation intégré

Référence	Désignation	Dimensions (mm)
EXP-R10	Module d'extension bus 10 détecteurs radio + 4 sirènes radio (2 extérieures + 2 intérieures) & télécommandes	230 x 145 x 42
EXP-R30	Module d'extension bus 30 détecteurs radio + 4 sirènes radio (2 extérieures + 2 intérieures) & télécommandes	230 x 145 x 42



Modules d'extension de zones filaires bus distant

EXP-W10FR : pour les détecteurs distants de la centrale

- Boîtier en ABS blanc autoprotégé à l'ouverture et à l'arrachement.
- Module filaire 10 zones avec résistances fournies ou NF
- 4 sorties tension programmables + espace réservé pour carte 4 relais I-RC01
- 5 sorties alimentations 12 volts protégées par fusibles électroniques à réarmement automatique
- Passages de câbles et espace facilitant le câblage
- Adressage semi-automatique
- Buzzer de localisation intégré

EXP-PSU-MM-FR : pour les détecteurs et les sirènes filaires distants de la centrale

- Boîtier en métal blanc autoprotégé à l'ouverture et à l'arrachement
- 10 zones avec résistances fournies ou 5 zones en normalement fermée
- Alimentation 12 volts 2 ampères - Capacité batterie 17Ah
- 4 sorties tension programmables
- 5 sorties alimentations 12 volts protégées par fusibles électroniques à réarmement automatique
- Passages de câbles et espace facilitant le câblage
- Adressage semi-automatique
- Buzzer de localisation intégré

Référence	Désignation	Dimensions (mm)
EXP-W10FR	Module d'extension bus 10 zones filaires en boîtier ABS	230 x 145 x 42
EXP-PSU-MM-FR	Module d'extension bus 10 zones filaires + alimentation 12 volts 2 ampères en boîtier métal. Prévoir une batterie SCA00003	320 x 402 x 102
I-RC01	Carte 4 relais de sortie intégrable dans EXP-W10 et EXP-PSU-MM-FR	60 x 35 x 15



Lien pour accéder à la documentation technique I-ON40HFR:

<https://app.box.com/s/a5c6m46a9vsc6g1mvowhzh23fy3bgnhl>

Pour les périphériques filaires et radio associés :

- Détecteurs filaires page 392
- Contacts d'ouverture filaires page 397
- Sirènes filaires page 402
- Détecteurs et sirènes radio page 370
- Claviers radios page 383

5.2.4 Systèmes anti-intrusion

Les périphériques Radio

Une gamme complète de périphériques radio compatibles avec les centrales I-ON et les récepteurs 762R & 768R.

XCELRFR & DET-RDT1 : Détecteur volumétrique radio

5

- Compensé en température afin d'adapter la sensibilité en fonction de l'environnement.
- Faisceau de détection sous l'appareil
- Temporisation de réarmement afin d'augmenter l'autonomie (2mn)
- Alimentation LR6 ou AA alcalines fournies + de 3 ans d'autonomie en utilisation standard



Référence	Désignation	Dimensions (mm)
XCELRFR	Détecteur infrarouge radio 12m 90° tolérance animaux – 25Kg à 2 mètres	110 x 55 x 58
DET-RDT1	Détecteur double technologie radio 12m 90° tolérance animaux – 25Kg à 2 mètres	110 x 55 x 58

DET-RDC-W & 734REUR-00 : Détecteurs d'ouverture radio

- Détecteur, aimant et cales d'ajustement
- Autoprotégé à l'ouverture et à l'arrachement
- Alimentation pile CR2 lithium 3V fournie, autonomie + 2 ans en utilisation standard
- Une entrée externe pour le raccordement d'un contact externe sur le 734R



Référence	Désignation	Dimensions (mm)
DET-RDC-W	Détecteur d'ouverture radio de taille réduite. Blanc	104 x 19 x 24
DET-RDC-B	Détecteur d'ouverture radio de taille réduite. Marron	104 x 19 x 24
DET-RDC-G	Détecteur d'ouverture radio de taille réduite. Gris anthracite	104 x 19 x 24
734-REUR-00	Détecteur d'ouverture radio & entrée pour un contact externe. Blanc	90 x 35 x 30

DET-RSMOKE : Détecteur optique de fumée radio autonome

- Buzzer d'alarme intégré 85dB
- Bouton de test et réarmement automatique
- Alimentation 3 piles LR6 ou AA alcalines fournies, autonomie 2 ans en utilisation standard
- Certifié DAAF EN14604N



Référence	Désignation	Dimensions (mm)
DET-RSMOKE	Détecteur optique de fumée radio autonome	Ø 100 x 30

DET-RSDC-W : Détecteurs de chocs et de mouvement radio

- Détecteur de chocs et de mouvements réglables
- Autoprotégé à l'ouverture et à l'arrachement
- Contact d'ouverture et détecteur de chocs et de mouvements intégré (DET-RSDC-W)
- Alimentation pile CR2 lithium 3V fournie, autonomie 2 ans en utilisation standard
- Détecte le bris du verre par analyse sonore à une distance de 6 mètres pour le 739R.

Référence	Désignation	Dimensions (mm)
DET-RSDC-W	Contact d'ouverture associé à un détecteur de choc et de mouvement. Blanc	104 x 19 x 24
739REUR-50	Détecteur de bris de verre radio portée 6 mètres	118 x 80 x 43



5

DET-REXT-PIR30 : Détecteur extérieur radio

Le détecteur DET-REXT-PIR30 est basé sur une double détection infrarouge passif. Le système intègre deux détecteurs indépendants qui doivent être sollicités en même temps pour qu'une alarme soit émise. Le détecteur assure ainsi une détection optimale et fiable dans toutes les conditions d'environnement. Une rotule intégrée permet de régler les faisceaux de détection de manière optimale de 10 à 30 mètres. Attention à la végétation qui ne doit pas être présente dans les faisceaux de détection.

- Réglage de sensibilité et comptage des détections programmable
- Alimentation 2 piles 3V CR123 lithium. 2 ans d'autonomie (200 détections par jour)
- Températures de fonctionnement : -12°C à +45°. IP 65

Référence	Désignation	Dimensions (mm)
DET-REXT-PIR30	Détecteur infrarouge extérieur radio 10/20/30 réglable	145 x 120 x 155



WXI-RDAM et BX80-NR : Détecteurs extérieurs

Les détecteurs VXI-RDAM et BX80-NR sont des détecteurs autonomes qui fonctionnent avec l'émetteur radio 739REUR-00 qui doit être intégré dans leurs socles.

Le VXI-RDAM est un détecteur 12 mètres 90° pour la protection volumétrique.

Le BX80-NR est un détecteur de 2 fois 12 mètres pour la protection des façades.

739REUR-00 est un émetteur radio universel qui transmet alarme et autoprotection.

Attention à la végétation qui ne doit pas être présente dans les faisceaux de détection.

- Alimentation 1 pile CR2 au lithium 3 volts fournie pour le détecteur et l'émetteur.
- Autonomie 2 ans environ
- Températures de fonctionnement : -12°C à +45). IP 65

Référence	Désignation	Dimensions (mm)
VXI-RDAM	Détecteur extérieur double technologie anti-masque 12m 90°	186 x 72 x 106
BX80-NR	Détecteur infrarouge extérieur pour façade 2 x 12 mètres	235 x 56 x 128
739REUR-00	Carte émetteur radio à intégrer dans les détecteurs VXI-RDAM et BX80-NR	50 x 50 x 30



5.2.4 Systèmes anti-intrusion

Les périphériques Radio

Émetteur d'appel d'urgence, PPMS et anti-agression radio

726Reur-50 / 60 : Émetteur agression / urgence radio dédié. Il est disponible en deux versions : antenne intégrée (60) et avec antenne externe (50). La variante 50 garantie une portée supérieure.

- L'émetteur est équipé de 2 boutons oranges qu'il faut presser en même temps pour déclencher une alerte.
- Un bouton de verrouillage permet d'éviter les déclenchements intempestifs. Il est équipé d'un clip de ceinture.
- Alimentation 1 pile lithium soudée (réf : 1-345276). Autonomie 5 ans environ

710REUR-00 : Émetteur d'alerte & PPMS de dimensions réduites.

- Possibilité de mise en médaillon ou en clip ceinture.
- L'émetteur est équipé de 2 boutons oranges qu'il faut presser en même temps pour déclencher une alerte.
- Alimentation une pile lithium 3 volts CR 1/3N standard. Autonomie 3 ans environ

DET-RARB : Émetteur d'alerte & PPMS fixe radio

- Un émetteur radio qui doit être fixé sur un mur, sous un bureau ou un comptoir.
- L'installation et l'utilisation sont facilitées par l'ergonomie du produit.
- Clapet de protection afin de minimiser les fausses alertes

701REUR-50 : Émetteur médaillon d'appel d'urgence et de téléassistance longue portée

- Bouton de déclenchement ergonomique, étudié pour éviter les déclenchements non sollicités
- Étanche au ruissellement mais pas à l'immersion.
- Alimentation 1 pile lithium soudée. Autonomie 3 ans environ en mode normal.

702REUR-00 : Émetteur montre d'appel d'urgence

L'émetteur se compose d'un boîtier étanche en plastique pouvant être porté au poignet à l'aide d'un bracelet élastique, autour du cou comme médaillon ou en clip sur une poche de vêtement.

- Alimentation 1 pile lithium soudée. Autonomie 3 ans environ en mode normal.
- Étanche à l'immersion
- Portée réduite à 20 mètres

706REUR-00 : Émetteur perte de verticalité & appel d'urgence

Le 706REUR-00 est un émetteur 2 canaux, perte de verticalité & appel d'urgence

- Alimentation 1 pile lithium soudée (réf : 1-345276). Autonomie 5 ans environ en mode normal.



Référence	Désignation	Dimensions (mm)
726REUR-50	Émetteur d'appel d'urgence double action, clip ceinture & antenne	165 x 30 x 45
726REUR-60	Émetteur d'appel d'urgence double action, clip ceinture	102 x 30 x 45
710REUR-00	Émetteur d'appel d'urgence double action, clip ceinture ou médaillon	40 x 70 x 17
DET-RARB	Émetteur d'alerte radio fixe	85 x 85 x 50
701REUR-50	Émetteur médaillon longue portée	40 x 70 x 17
702REUR-00	Émetteur montre, médaillon et clip portée réduite	40 x 30 x 13
706REUR-00	Émetteur perte de verticalité & urgence	170 x 45 x 30

Émetteur universel longue portée

Le 703REUR-00 est un émetteur 4 canaux lorsqu'il est utilisé avec les récepteurs 762R et 768R. Il peut transmettre l'état de 4 contacts à plus de 1000 mètres en champ libre en fonction de l'antenne extérieure utilisée.

Lorsqu'il est utilisé avec une centrale I-ON c'est un émetteur 2 zones indépendantes avec pour chaque zone : une alarme et une autoprotection associées.

Idéal pour remplacer une liaison filaire car les 4 entrées fonctionnent en temps réel et retransmettent leur état.

- Alimentation 12 volts continus 15 mA ou avec deux piles alcalines LR6 (non fournie).
- Antenne sur boîtier fournie
- Autoprotégé à l'ouverture et à l'arrachement
- Programmation des entrées NO ou NF, impulsionnelles ou maintenues



Référence	Désignation	Dimensions (mm)
703REUR-00	Émetteur universel longue portée & antenne	152 x 104 x 30
797REUR-00	Antenne intérieure / extérieure demi-onde avec support de fixation + 3 mètre de câble coaxial 50 ohms	200 x 30
794REUR-00	Antenne intérieure / extérieure 8 demi-onde avec support de fixation + 3 mètre de câble coaxial 50 ohms	600 x 30
11703887	Alimentation 12 volts 600mA non secourue type smartphone	55 x 55 x 40

Sirènes Radio Interieure et Exterieure :

SDR-REXT-G2-OR est une sirène avec flash design protégé par un boîtier en polycarbonate renforcé. Elle offre une modulation distincte pour l'alarme intrusion et pour l'incendie. Signalisations des mise en et hors service par flash programmable.

Autonomie : 2 ans en utilisation normale.
SDR-RINT est une sirène intérieure qui signale les alarmes, les temporisation d'entrée / sortie ainsi que le carillon.
4 piles alcalines AA incluses.

Référence	Désignation	Dimensions (mm)
SDR-REXT-G2-OR	Sirène Radio extérieure avec flash orange + packs piles incluses	290 x 277 x 80
SDR-R-BAT1	Pack piles pour sirène SDR-REXT-G2-OR et 760ES	
SDR-RINT	Sirène radio intérieur 4 piles AA incluses	127 x 127 x 40



Récepteur distant pour asservissement :

Le 762REUR-00 est un récepteur radio qui permet d'ajouter deux sorties relais distantes aux centrales radio et aux extensions EXPR10/R30. Ceci pour avoir la possibilité de commander une porte de garage, un éclairage ou la commande d'un chauffage.

Il doit être alimenté de 9 à 12 Volts continus (55mA), l'alimentation 11703887 peut être utilisée. Il est équipé d'une antenne interne et sa températures de fonctionnement est: -10°C à +55°C.

Référence	Désignation	Dimensions (mm)
762REUR-00	Récepteur radio 2 canaux	183 x 129 x 32
11703887	Alimentation 12 Volts continus 800mA	55 x 55 x 40



5.2.4 Systèmes anti-intrusion

Les périphériques Radio



KEY-RKPZ : Clavier Radio LCD Bidirectionnel

Le clavier KEY-RKPZ est un clavier radio conçu pour être utilisé avec les centrales d'alarme I-ON. Le clavier offre un accès complet pour configurer, activer ou désactiver le système. En tant qu'appareil sans fil, le KEY-RKPZ s'installe facilement et offre une plus grande flexibilité au moment de décider où placer la centrale et le clavier. Le clavier utilise une « station de base » distincte (KEY-RKBS) qui fournit des transmissions entre le clavier et la centrale. La station de base utilise des communications radio avec le clavier et une connexion filaire sur le bus de la centrale. Chaque station de base peut communiquer avec deux claviers maximum.

- Le clavier radio qui remplace vos claviers filaires
- Accès total aux menus installateur et Utilisateur
- Lecteur de badges intégré
- Rétro-éclairage des touches et de l'afficheur temporisé
- Signalisation sonore des temporisations d'entrée et sortie
- Affichage temporaire de l'état du système à l'aide des voyants de touche ABCD
- Gestion de deux claviers par interface bus KEY-RKBS
- Compatible avec les centrales I-ON30RFR, I-ON40HFR et I-ON20EU, I-ON200FR, I-ONG3LM

KEY-RAS Clavier Radio Leds Bidirectionnel

Le KEY-RAS permet aux utilisateurs d'activer et de désactiver leur système, de contrôler des périphériques de sortie, et d'interroger le système sur son état. Le KEY-RAS peut émettre des tonalités d'entrée, de sortie et d'alarme et afficher par voyant de façon temporaire l'état des mises en services A, B, C & D.

- Le clavier sans fil complémentaire à un clavier filaire en place
- Mise en service totale et partielles
- Lecteur de badges intégré
- Rétro-éclairage des touches
- Signalisation sonore des temporisations d'entrée et sortie
- Affichage de l'état du système à l'aide des voyants de touche ABCD
- Touches d'appel d'urgence / agression
- Compatible avec les centrales COMPACT, I-ON30RFR, I-ON40HFR et I-ON20EU, I-ON200FR, I-ONG3LM équipées d'une extension EXP-R10



Référence	Désignation	Dimensions (mm)
KEY-RKPZ-KIT	Clavier radio LCD bidirectionnel & lecteur de badge + interface bus	127 x 127 x 35
KEY-RKPZ	Clavier Radio LCD Bidirectionnel & lecteur de badges : Prévoir minimum une interface bus pour 2 claviers radios	127 x 127 x 35
KEY-RKBS	Interface Bus Clavier Radio KEY-RKPZ (peut gérer deux Claviers Radio)	102 x 34 x 28
KEY-RAS	Clavier radio bidirectionnel à led nécessite une extension radio EXP-R10	127 x 127 x 35

Cloud EATON

Le Cloud permet d'avoir la main à distance sur les centrales enregistrées via une connexion internet. C'est une option gratuite mise à disposition des installateurs. Toutes les centrales i-ON peuvent être installées et utilisées sans être connectées au Cloud. Cet outil permet à l'installateur de disposer de deux fonctions majeures :

- Management des installations distantes :
Diagnostic, maintenance, programmation, lecture de l'historique et enregistrement des données sur votre ordinateur.

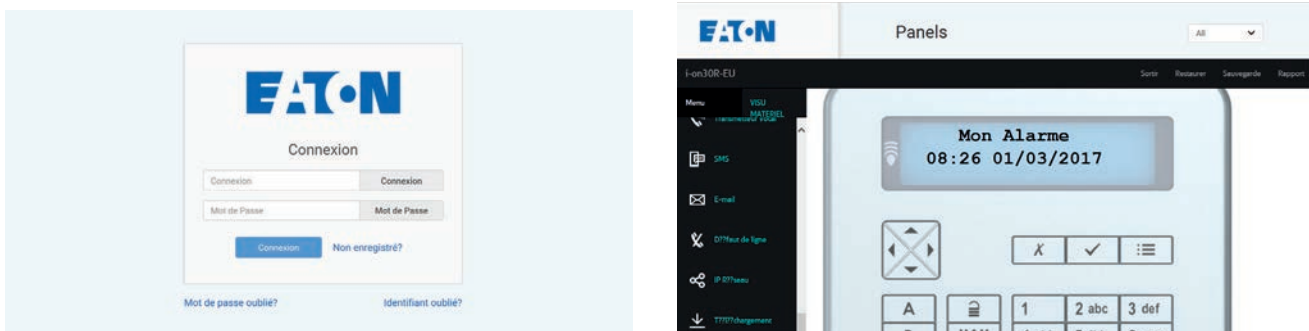

- Activation de l'application utilisateur pour smartphone et tablette sous iOS ou Android :
Notifications de l'activité du système d'alarme : Mise en et hors service, alarmes, défauts & événements.
Commandes à distance du système pour les mises en services et hors services, par partitions et partielles. Commandes de sorties pour asservissement : porte de garage, chauffage éclairage etc....
Visualisation de l'historique des événements

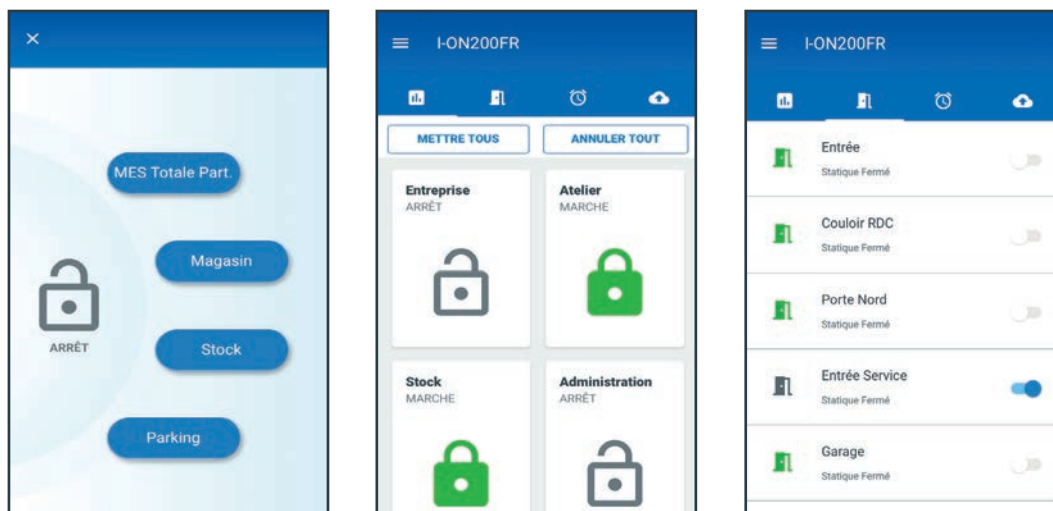

Eaton SecureConnect™

App et Cloud disponible

Télécharger
 maintenant

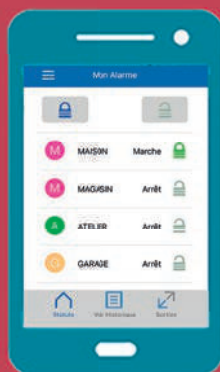

Plan Particulier de Mise en Sûreté (PPMS)



L'évolution récente de textes concernant les Plans Particuliers de Mise en Sûreté (PPMS) dans les établissements d'enseignement souligne l'importance de l'alerte en cas d'attentat-intrusion, d'alerte météo ou de risques accidentels.

Afin de tenir compte des contraintes d'organisation et de l'architecture des établissements à sécurisés. Nous proposons un système évolutif qui s'adapte à la demande des utilisateurs.

L'alerte est donnée par des sirènes à messages vocaux qui doivent être réparties dans l'ensemble de l'établissement ainsi qu'à l'extérieur de celui-ci : cour, stade, préaux...

L'avantage du message vocal est qu'il donne une indication claire de l'événement en cours, compréhensible par tous et non sujet à interprétation ou confusion comme c'est le cas avec un son de type sirène d'alarme.

Quatre messages différents peuvent être utilisés, par exemple un message pour l'évacuation, le confinement, l'alerte météo et la fin de l'alerte. Le déclenchement des alertes peut se faire à l'aide de bouton d'urgence fixes et portables.

Une installation PPMS se doit d'être opérationnelle 24/24 et 365 jours par an. Le système doit être capable de superviser le fonctionnement de chaque périphérique et d'enregistrer les événements et défauts afin d'assurer une continuité de fonctionnement quel que soit les conditions d'utilisation.

- Coupure de l'alimentation secteur : Le système doit signaler et enregistrer l'information et continuer d'assurer le fonctionnement du PPMS pendant plusieurs heures.

- Autoprotection de tous les éléments du système. Tous les périphériques et organes du système doivent être protégés contre les risques de sabotage et de malveillance ceci afin d'assurer l'intégrité du système.

Si un élément est ouvert de manière malencontreuse, le chef d'établissement doit en être prévenu afin de préserver l'unité du système.



- Autoprotection de tous les elements du systeme. Tous les peripheriques et organes du systeme doivent etre proteges contre les risques de sabotage et de malveillance ceci afin d'assurer l'integrite du systeme.

Si un element est ouvert de maniere malencontreuse, le chef d'etablissement doit en etre prevenu afin de preserver l'unit  du systeme.

- Toutes les liaisons filaires et radio doivent etre proteges en cas de coupure du lien afin d'assurer l'integrite de l'installation. Le chef d'etablissement doit en etre inform  afin de garantir le fonctionnement du systeme et d'engager une action corrective.

- Surveillance permanente de l'etat des piles et des batteries : Le systeme doit signaler et enregistrer les informations de piles faibles et de batterie HS de chaque peripherique de maniere individuelle afin de localiser l'evnement et d'en assurer la maintenance et le suivi.

- Enregistrement et traçabilit  horodat s de tous les evnement survenu sur le systeme PPMS :

- Alertes
- D fauts
- Maintenance
- Modifications

L'historique des evnements doit etre d'au moins 1000 evnements et doit pouvoir etre t l charg .

Consultez-nous afin de d terminer le systeme d'alerte PPMS ou d'appel d'urgence le plus adapt    votre  tablissement:
082 826 212 (choix 3)



Lien pour acc der   la documentation technique PPMS:

<https://app.box.com/s/rkb1x8qt3x8s5tnmvtu4mpqp2zvznlot>

Exemple d'installation PPMS   message vocaux

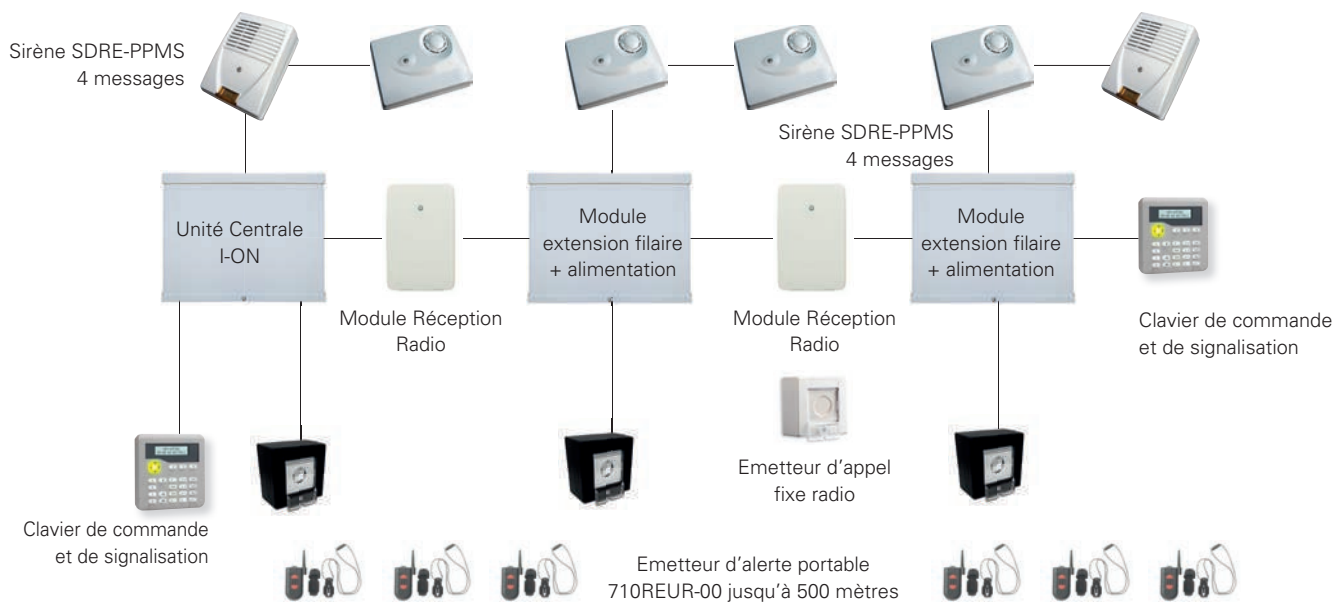

Rayon d'action jusqu'  1000 m tres : Technologie Filaire, Radio, Bus

Alarme Technique Radio : Transmission Radio Professionnelle

**Une gamme complète de périphériques pour la protection des biens et des personnes**

Les émetteurs et récepteurs de la gamme 700R permettent de réaliser de nombreuses applications de sécurité et de commandes sans fil.

C'est le complément idéal à tout système filaire pour la transmission d'information ou d'alarme par voie radio. Il peut arriver que la mise en œuvre de câbles soit impossible (route à traverser, murs à percer, passage inaccessible etc), dans ce cas la continuité des informations pourra se faire par voies hertziennes.

- Une gamme complète d'émetteurs et de récepteurs Radio Professionnels
- Alarmes techniques, commandes, asservissements, signalisations par voies Radio
- Fréquence radio sécurisée et supervisée en modulation de fréquence hyper sélective 868Mhz
- Portées radio mesurées par le récepteur et pouvant atteindre plusieurs centaines de mètres
- Chaque émetteur possède un code unique qui est verrouillé dans son récepteur (16 millions de codes)
- Utilisation de plein droit sans demande de License car la puissance est inférieure à 10mW

Application 1

Protection des personnes et Plan Particulier de Mise en Sûreté

PPMS : 710R et DET-RARB

En cas d'évènement extérieur, il faut pouvoir déclencher l'alerte dans les meilleurs délais. Le nombre de commande et leur disposition devront être étudiés avec précision en tenant compte des différents scénarios possibles à tous moments de la journée.

Le choix se fera en fonction de la taille de l'établissement et de l'organisation interne des équipes. Les dispositifs de commandes mobiles (émetteurs radios) permettront au personnel de l'établissement de déclencher l'alerte en tout lieu de l'établissement et à tout moment. Si les systèmes le permettent, ces dispositifs de commandes mobiles peuvent venir compléter les systèmes de sonnerie de fin de cours ou de sonorisation existants.



Appel d'urgence en milieu professionnel : 706R, 726R, 710R et DET-RARB

Il est parfois nécessaire d'utiliser un système d'appel d'urgence pour alerter d'un problème ou d'une demande d'aide. Toutes les activités commerciales, tertiaires et industrielles sont concernées ainsi que tous les établissements recevant du public, administration, hôpitaux, centre d'impôts...



Il existe des émetteurs mobiles : 726R et 710R ou fixe: DET-RARB. Les émetteurs mobiles permettent aux utilisateurs de garder avec eux leur émetteur lorsqu'ils se déplacent. L'émetteur fixe HUD peut-être fixé au mur ou caché sous un bureau. Les alarmes transmises par les émetteurs peuvent être reçues et gérées par une gamme de récepteurs radio permettant de prévenir les secours localement ou à distance.

Médaille d'appel médical : 701REUR-50 et 702REUR-00

Les émetteurs 701R et 702R sont destinés aux personnes sous surveillance quotidienne.

Ils permettent de déclencher un appel en appuyant sur un bouton ergonomique minimisant les déclenchements involontaires. Ils peuvent être associés à toutes les centrales et récepteurs de ce catalogue

Application 2

Asservissement et commande à distance

L'émetteur 703R est le complément idéal à tout système filaire pour la transmission d'informations ou d'alarmes par voie radio. La continuité des informations pourra se faire par voies hertziennes lorsque la mise en œuvre de câbles est impossible (route à traverser, murs à percer, passage inaccessible, etc.)

Le 703R peut être utilisé pour transmettre l'état de 1 à 4 contacts normalement fermés ou ouverts pour réaliser des commandes à distance, des asservissements ou pour transmettre des alarmes techniques. Les portées radio sont évaluées et peuvent être de plusieurs centaines de mètres en fonction du positionnement des antennes : voir le chapitre concernant les récepteurs radio.



Les portées radio peuvent atteindre plusieurs centaines de mètres :

- Privilégier un positionnement en hauteur des antennes, de l'émetteur et du récepteur.
- Installer les produits dans des zones dégagées de câbles électriques, de tuyauteries et de coffrets métalliques.
- Les matériaux à traverser ont un impact certain sur la propagation des ondes radios :
 - Le bois et le plastique : 90 à 100 %
 - La brique : de 65 à 95%
 - Le béton armé : de 10 à 90%
 - Le métal : 0%
- L'environnement électrostatique influence la propagation des ondes radios. Éviter d'installer les émetteurs et les récepteurs près d'appareils électroniques et électriques.
- Les ouvertures telles que les portes et les fenêtres permettent à la radio de sortir et de se propager.
- Avant la fixation des produits, faire des essais et des mesures de portée.
- Contrôleur de champ DET-RSURV01

Application 3

Protection des biens

Une gamme complète de détecteurs radio pour la protection de site en intérieur ou extérieur. Ces détecteurs peuvent être associés à tout système existant pour apporter une solution de détection sans fil.

- Protection des ouvertures : portes ou fenêtres basculantes, coulissantes.
- Détection volumétrique pour locaux non tempérés : entrepôts, caves, locaux industriels.
- Détecteur technique : Fumée, Eau, Chocs.
- Détection extérieure : parking, cour, terrasse, façade.

Détecteur de fumée autonome & Radio : DET-RSMOKE

Le DET-RSMOKE détecte la fumée d'un feu potentiel. Il doit être utilisé dans des installations résidentielles ou de petits tertiaires. Le rôle du DET-RSMOKE est de détecter et de signaler localement une alarme. Le détecteur envoie par radio cette alerte à votre centrale d'alarme ou votre récepteur radio. La centrale pourra gérer les informations provenant de plusieurs détecteurs et signaler les alarmes sur un afficheur ou des voyants de synthèse. Si un transmetteur téléphonique est en place, celui-ci pourra prévenir la ou les personnes de garde.

DET-RSMOKE est un détecteur autonome de fumée DAAF (agrée EN14604). Il doit être utilisé pour cette fonction. Il ne peut en aucun cas remplacer un système de détection incendie de type 1 ou DAD.



762R & 768R Récepteurs Radio professionnels multicanaux

- Le 762REUR-00 est un récepteur radio 2 canaux. Il peut recevoir tous les émetteurs de la gamme 700R.
- Chaque canal peut recevoir 4 émetteurs de même type. Par exemple, on peut programmer 4 émetteurs perte de verticalité (706R) sur le même récepteur.
- L'enregistrement des émetteurs est effectué soit par infrarouge ou par radio. Le 762REUR-00 reconnaît automatiquement le type d'émetteur enregistré et adapte ses fonctionnalités.

- 1 sortie relais par canal, 1 sortie relais pile faible, 1 sortie relais brouillage radio, 1 sortie relais défaut supervision, 1 sortie relais autoprotection du boîtier.
- Le 762REUR-00 doit être alimenté de 9 à 12 Volts continus (55mA). Il est équipé d'une antenne interne mais une Antenne externe 797REUR-00 ou 794REUR-00 peut être utilisée pour améliorer les portées radio.

- Le 768REUR-50 est un récepteur 8 canaux compatible avec tous les émetteurs de la gamme 700R. Il est équipé de 16 voyants en face avant, de 2 sorties relais de synthèse d'alarme, 1 sortie relais de pile faible émetteur, 1 sortie relais brouillage radio, 1 sortie relais défaut supervision, 1 sortie relais autoprotection du boîtier.
- L'enregistrement des émetteurs est effectué soit par infrarouge ou par radio. Le 768REUR-50 reconnaît automatiquement le type d'émetteur enregistré et adapte ses fonctionnalités en conséquence.

- Le 768REUR-50 peut être étendu à 32 canaux à l'aide de modules 769REUR-50 de 8 canaux.
- Le 769R est est identique au 768R et se connecte sur celui-ci à l'aide d'un câble fourni.
- 08600REUR-00 permet d'avoir une sortie contact sec pour chaque canal. (8 relais)
- Le 768REUR-50 doit être alimenté en 12 Volts continus (55mA). Il est équipé d'une antenne interne mais une antenne externe 797REUR-00 ou 794REUR-00 peut être utilisée pour améliorer les portées radio.



762REUR-00



768REUR-50 et
769REUR-50

Référence	Désignation	Dimensions (mm)
762REUR-00	Récepteur 2 canaux (alimentation 12 volts nécessaire)	183 x 129 x 32
768REUR-50	Récepteur 8 canaux alimentation extensible (alimentation 12 volts nécessaire)	163 x 265 x 81
769REUR-50	Extension 8 canaux pour 768R (3 max)	163 x 265 x 81
08600REUR-00	Carte de sortie 8 relais pour 768R & 769R	60 x 130 x 20
AL-01	Alimentation chargeur 12 volts 1 ampère	242 x 236 x 86
SCA00001	Batterie 12V 7A pour AL-01	

Attention ! Si un relais est commandé par une sortie d'un 768R ou d'un 762R, câbler une diode de roue libre NUG38000 en inverse sur la bobine de ce relais afin de supprimer les perturbation electromagnétique générée par celui-ci.

797REUR-00 & 794REUR-00 :

Antennes extérieures accordées 868Mhz pour 703R, 762R, 768R

- Les antennes externes permettent d'optimiser les portées radio lorsque le récepteur ou l'émetteur se trouve confiné.
- Elles sont équipées d'un câble coaxial de 3 mètres et peuvent être positionnées en intérieur ou extérieur afin d'améliorer les performances de réception ou d'émission (703R).



Référence	Désignation	Dimensions (mm)
797REUR-00	Antenne intérieur ou extérieure demi onde + 3 mètres de câble coaxial 50 ohms & support de fixation	200 x 22
794REUR-00	Antenne intérieur ou extérieure 8 x demi onde + 3 mètres de câble coaxial 50 ohms & support de fixation	600 x 30



Lien pour accéder à la documentation
Alarme technique radio:

<https://app.box.com/s/75z2h6h05nr97cauyj36nsrd4rayrmd>

Pour les périphériques associés :

- Détecteurs filaires page 392
- Contacts d'ouverture filaires page 397
- Transmetteurs téléphoniques page 403
- Détecteurs et sirènes radio page 370

5.6.1 Systèmes anti-intrusion

Centrale d'Alarme Filaire I-ON20EU

I-ON20EU : Système d'alarme filaire 10 zones pour installation résidentielle



I-ON20EU est un système d'alarme filaire pouvant gérer 10 zones soit 10 détecteurs.

Il est extensible à 20 zones (20 détecteurs) à l'aide de modules bus radio ou filaire.

C'est un système destiné aux petites installations résidentielle et professionnelle.

Sa programmation et son utilisation se fait à l'aide d'un clavier LCD de façon intuitive et simple.

Ci-nécessaire, le web serveur intégré permet de

programmer la centrale à l'aide d'un ordinateur et d'un simple navigateur internet.

La centrale peut être connecté à internet afin d'utiliser l'application Eaton SecureConnect et rendre le système gérable par smartphones.

Un Cloud installateur permet de gérer à distance les systèmes connectés à Internet

Fonctions Télésurveillance en IP et email en natif.

- Boîtier métal autoprotégé à l'ouverture d'une capacité batterie de 7Ah
- Poids sans batterie 2,8kg
- 10 zones avec résistances d'équilibrage fournies ou 5 zones en boucle normalement fermée
- Chargeur alimentation 12 volts 1 ampère
- 3 sorties tension : Sirène, Flash et programmable
- Bus RS485 pour les 5 claviers (maximum) et l'extension filaire ou radio
- Une MES Totale et 3 partielles ou 5 partitions
- 20 utilisateurs maximum
- Mémoire 1500 événements horodatés
- Connecteur RJ45 pour connexion réseau
- Connecteurs pour transmetteur enfichable

Référence	Désignation	Dimensions (mm)
I-ON20EU	Centrale d'alarme anti-intrusion 10 zones (sans clavier)	239 x 250 x 90
SCA00001	Batterie 12 volts 7 ampères à prévoir	151 x 95 x 65



I-ON20EU

Clavier filaire de commande intérieur

- Une gamme complète filaire avec lecteur de badges intégré
- LCD rétroéclairé - Touches de MES rapide – Touches agression
- Signalisation de l'état par 4 voyants

Référence	Désignation	Dimensions (mm)
KEY-KPZFR	Clavier LCD filaire compact avec lecteur de badges intégré	127 x 127 x 30
I-KP01	Clavier LCD filaire avec lecteur de badges intégré	160 x 120 x 30
KEY-EP	Lecteur de badge externe (50m) pour KEY-KP01 & KEY-FKPZ	58 x 34 x 19
PROXTAGPK5	Lot de 5 badges pour les claviers et lecteur KEY-EP	40 x 30 x 2



Carte Transmetteurs téléphonique enfichable dans la centrale

- COM-SD-PSTN : Vocal, Télésurveillance en RTC, ligne analogique
- COM-SD-GSM : Vocal, Télésurveillance et SMS en GSM prévoir carte SIM mini voix
- COM-DATA-4G : Data, application, email et Télésurveillance en IP en 4G & 2G GSM prévoir carte SIM mini data

Référence	Désignation	Dimensions (mm)
COM-SD-GSM	Vocal, Télésurveillance et SMS en GSM prévoir carte micro SIM voix	62 x 40 x 12
COM-DATA-4G	Data & application en GSM prévoir carte micro SIM data	62 x 40 x 12
COM-ANT-01	Antenne + 3m de câble pour transmetteur GSM à prévoir	150 x 20 x 2
COM-SD-PSTN	Vocal, Télésurveillance en RTC, ligne analogique	62 x 40 x 12



Clavier Radio de commande intérieur

- Clavier radio LCD + interface bus pour programmation et utilisation sans fil
- Clavier led pour utilisation sans fil avec extension radio EXP-R10

Référence	Désignation	Dimensions (mm)
KEY-RKPZ-KIT	Clavier radio LCD bidirectionnel & lecteur de badge + interface bus	127 x 127 x 35
KEY-RKPZ	Clavier Radio LCD Bidirectionnel & lecteur de badges : Prévoir minimum une interface bus pour 2 claviers radios	127 x 127 x 35
KEY-RKBS	Interface Bus Clavier Radio KEY-RKPZ (peut gérer deux Claviers Radio)	102 x 34 x 28
KEY-RAS	Clavier radio bidirectionnel à led nécessite une extension radio EXP-R10	127 x 127 x 35



Module d'extension de zone filaire et radio sur bus

EXP-W10FR :

- Module filaire 10 zones avec résistances ou NF
- 4 sorties tension programmable + espace réservé pour carte 4 relais I-RC01
- 5 sorties alimentations 12 volts pour les détecteurs
- Espace facilitant le câblage
- Buzzer de localisation intégré

EXP-R10:

- Radio 868mhz en FM bande étroite, codage 16 millions de combinaison
- Module radio : 20 télécommandes, 10 détecteurs, 2 sirènes SDR-REXT-G2-OR & 2 sirènes SDR-RINT
- Commande de récepteurs distants 762R et 768R
- Buzzer de localisation intégré

Référence	Désignation	Dimensions (mm)
EXP-W10FR	Module d'extension bus 10 zones filaires	230 x 145 x 42
EXP-R10	Module d'extension bus 10 détecteurs radio + sirènes radio & télécommandes	230 x 145 x 42
I-RC01	Carte 4 relais intégrable dans EXP-W10	60 x 35 x 15



Lien pour accéder à la documentation technique I-ON20EU:

<https://app.box.com/s/0n4cg0rucy5jd7bbn29wkv6ex3m1vjag>

Pour les périphériques filaires et radio associés :

- Détecteurs filaires page 392
- Contacts d'ouverture filaires page 397
- Sirènes filaires page 402
- Détecteurs et sirènes radio page 370

5.6.2 Systèmes anti-intrusion

Centrale d'Alarme Filaire I-ON200FR

I-ON200FR : Système d'alarme filaire & bus 10 zones extensible
Pour des installations professionnelles



I-ON200FR est un système d'alarme filaire pouvant gérer 10 zones extensible à 200.

C'est un système destiné aux installations tertiaire et professionnelle.

Sa programmation et son utilisation se fait à l'aide d'un clavier LCD de façon intuitive et simple.

Ci-nécessaire, le web serveur intégré permet de programmer la centrale à l'aide d'un ordinateur et d'un simple navigateur internet.

La fonction de télésurveillance en IP est intégrée à la centrale.

Extension du système

La centrale peut être étendue à l'aide de modules d'extension filaire avec ou sans alimentation auxiliaires équipés de 10 zones et 4 sorties.

- Boîtier métal autoprotégé à l'ouverture et à l'arrachement d'une capacité batterie de 17Ah
- Poids sans batterie 4,5kg
- 10 zones avec résistances d'équilibrage fournies, ou 5 zones en boucle normalement fermée
- Chargeur alimentation 12 volts 2 ampère protégé par fusibles électroniques à réarmement
- 6 sorties programmables : 2 sorties relais et 4 sorties tension sur bornier
- 16 sorties tension programmable sur connecteurs
- Deux Bus de communication (RS485) pour un maximum de 50 périphériques par bus : Claviers, extensions de zone filaire ou radio, alimentation auxiliaire.
- 20 partitions + 3 mises en service partielles associées
- 200 utilisateurs maximum : Code, badge & code contrainte

Performance & Flexibilité du bus de communication

2 bus de communication RS485 permettent de connecter des modules d'extension, des claviers et de les adresser sans ordre d'installation. 50 périphériques bus maximum.

Adressage semi-automatique

Permet d'éviter la duplication d'adresses pour les périphériques bus, gain de temps assuré.

Localisation sonore des périphériques bus

Localisez n'importe quel périphérique de bus rapidement et facilement.

- Mémoire 3000 événements horodatés
- Calendrier de mise en et hors service automatique programmable
- Connecteur RJ45 pour connexion réseau
- Connecteurs pour transmetteur enfichable RTC, GSM & DATA
- Clavier de commande compact avec lecteur de badges intégré
- LCD rétroéclairé - Touches de MES rapide - Touches agression - 4 Voyants de MES
- Connecteur pour carte SD : Mise à jour, enregistrement de la programmation, stockage des images
- Cloud installateur et Application utilisateur Eaton SecureConnect

Référence	Désignation	Dimensions (mm)
I-ON200FR	Centrale d'alarme anti-intrusion NF A2P 10 zones extensible 200 (prévoir clavier et batterie)	320 x 402 x 102
KEY-KPZFR	Clavier LCD filaire compact avec lecteur de badges intégré	127 x 127 x 30
SCA00003	Batterie 12 volts 17 ampères à prévoir	182 x 180 x 76
PROXTAGPK5	Lot de 5 badges pour les claviers et lecteur KEY-EP	58 x 34 x 19
KEY-EP	Lecteur de badge externe à raccorder sur KEY-KPZFR (distance 50 m max.) utilisation hors certification NFA2P.	58 x 34 x 19



5

Module d'extension de zone filaire et radio sur bus

EXP-W10FR : pour les détecteurs distants de la centrale

- Boîtier en ABS blanc autoprotégé à l'ouverture et à l'arrachement.
- Module filaire 10 zones avec résistances fournies ou NF
- 4 sorties tension programmables + espace réservé pour carte 4 relais I-RC01
- 5 sorties alimentations 12 volts protégées par fusibles électroniques à réarmement automatique
- Passages de câbles et espace facilitant le câblage
- Adressage semi-automatique.
- Buzzer de localisation intégré

EXP-PSU-MM-FR : pour les détecteurs et les sirènes distants de la centrale

- Boîtier en métal blanc autoprotégé à l'ouverture et à l'arrachement
- 10 zones avec résistances fournies ou 5 zones en normalement fermée
- Alimentation 12 volts 2 ampères - Capacité batterie 17Ah
- 4 sorties tension programmables
- 5 sorties alimentations 12 volts protégées par fusibles électroniques à réarmement automatique
- Passages de câbles et espace facilitant le câblage
- Adressage semi-automatique.
- Buzzer de localisation intégré

Référence	Désignation	Dimensions (mm)
EXP-W10FR	Module d'extension bus NFA2P 10 zones filaires en boîtier ABS	230 x 145 x 42
EXP-PSU-MM-FR	Module d'extension bus NFA2P 10 zones filaires + alimentation 12 volts 2 ampères en boîtier métal. Prévoir une batterie SCA00003 (Compatible avec les centrales à partir de la V6)	320 x 402 x 102
I-RC01	Carte 4 relais de sortie intégrable dans EXP-W10 et EXP-PSU-MM-FR	60 x 35 x 15



Carte Transmetteurs téléphonique enfichable dans la centrale

- COM-SD-PSTN : Vocal, Télésurveillance en RTC, ligne analogique
- COM-SD-GSM : Vocal, Télésurveillance et SMS en GSM prévoir carte SIM mini voix
- COM-DATA-4G : Data, application, email et télésurveillance en IP en 4G & 2G GSM prévoir carte SIM mini data

Référence	Désignation	Dimensions (mm)
COM-SD-GSM	Vocal, Télésurveillance et SMS en GSM prévoir carte micro SIM voix	62 x 40 x 12
COM-DATA-4G	Data & application en GSM prévoir carte micro SIM data	62 x 40 x 12
COM-ANT-01	Antenne + 3m de câble pour transmetteur GSM à prévoir	150 x 20 x 2
COM-SD-PSTN	Vocal, Télésurveillance en RTC, ligne analogique	62 x 40 x 12



Module d'extension Radio EXP-R10 et EXP R30

- Radio 868mhz en FM bande étroite, codage 16 millions de combinaisons,
- Mesures des portées radio en temps réel
- Possibilités : 10 zones / détecteurs pour le R10
30 zones / détecteurs pour le R30

Référence	Désignation	Dimensions (mm)
EXP-R10	Module d'extension bus 10 détecteurs radio + sirènes radio & télécommandes	230 x 145 x 42



Lien pour accéder à la documentation technique I-ON200FR:

<https://app.box.com/s/wj0u7s9zopf0uq33ea8gjiozs01nx61q>

Pour les périphériques filaires et radio associés :

- Détecteurs filaires page 392
- Contacts d'ouverture filaires page 397
- Sirènes filaires page 402
- Détecteurs et sirènes radio page 370

5.6.2 Systèmes anti-intrusion

Centrale d'Alarme Filaire I-ON200FR

Conseils d'installation

- Câblage du Bus : utiliser au moins un câble 2 paires en fil souple 6/10 minimum. Doubler les paires éventuellement si la longueur du Bus est importante (voir documentation d'installation).
- Câblage des détecteurs et des sirènes : utiliser un câble 3 paires d'au moins 6/10 mm
- Attention si les détecteurs ne sont pas câblés avec les résistances d'équilibrage fournies, le nombre de zone de la centrale et des extensions EXP-PSU sera divisé par deux
- Prévoir une alimentation auxiliaire EXP-PSU par tranche de 20 détecteurs supplémentaires
- Les sirènes doivent être connectées à la centrale ou aux extensions EXP-PSU afin d'avoir le courant nécessaire à leur fonctionnement
- Connecter un détecteur par zone

Cablage du bus clavier et extension i-ON :

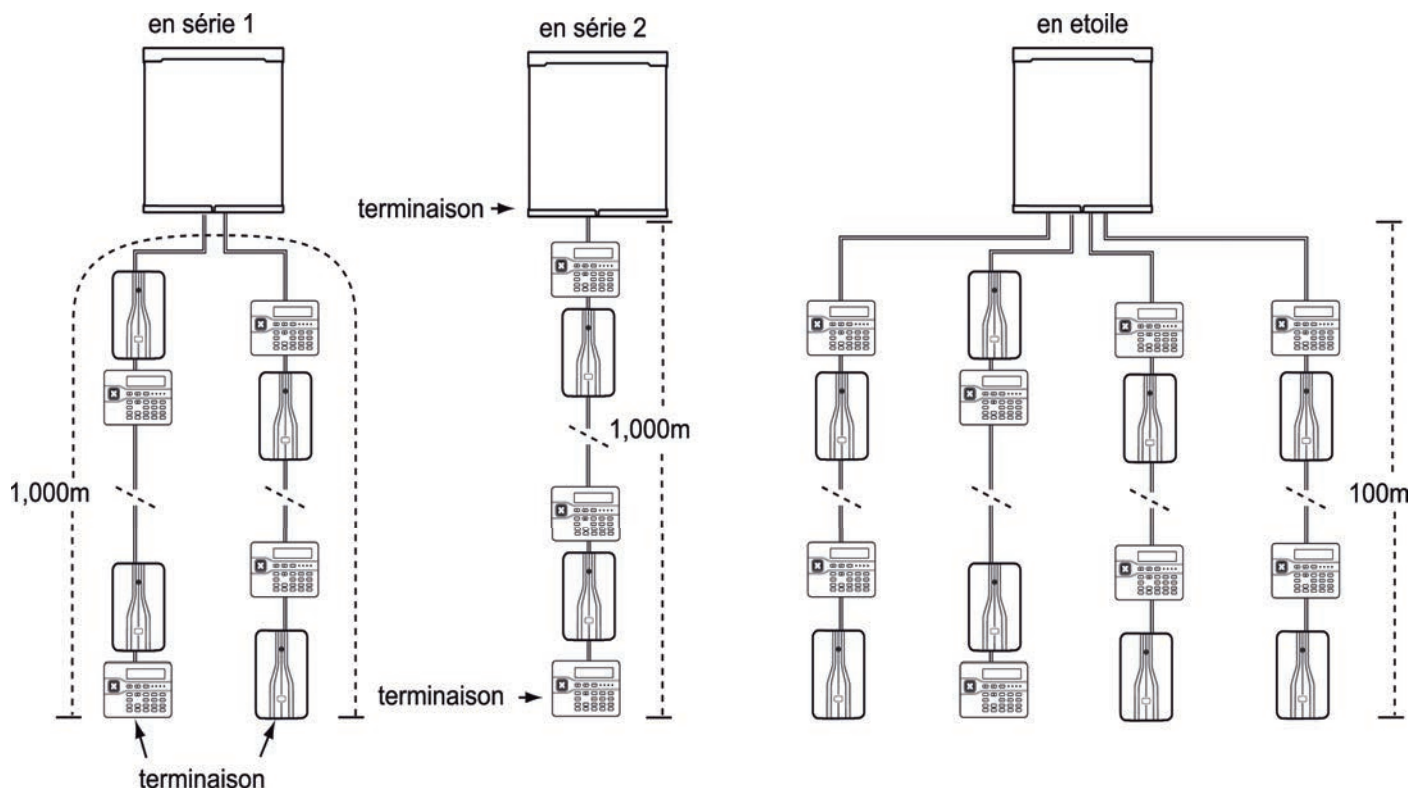

Carte électronique i-ON200FR

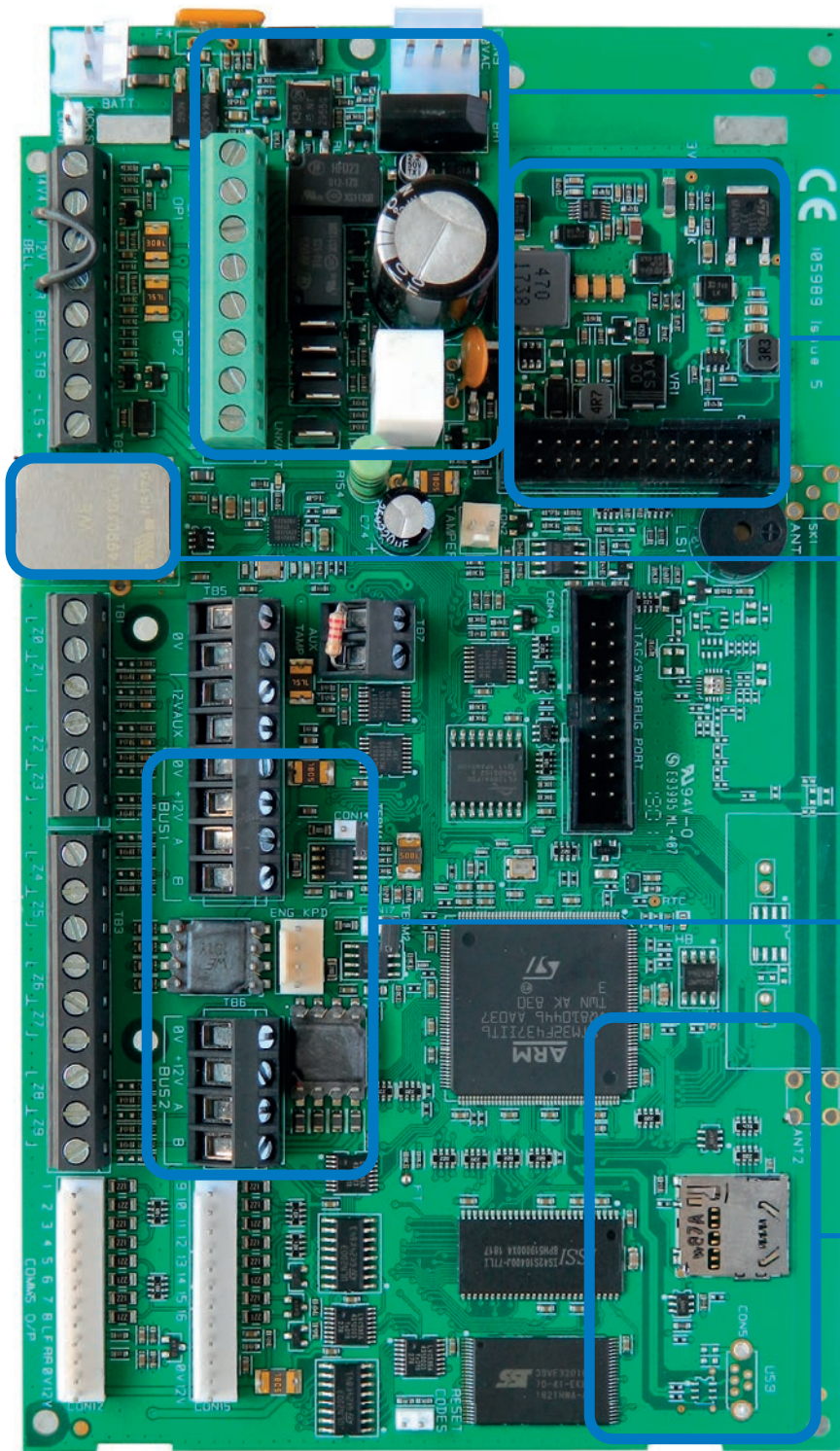

Alimentation Chargeur 2A
Protégée par Fusibles à
Réarmement Automatique

Emplacement transmetteur
enfichable RTC, GSM ou Data

Connecteur RJ45: Web seueur,
Transmissions IP, email, Cloud & App.

2 bus de communication
pour extension de zone jusqu'à
1000 mètres par bus.

Connecteur pour carte SD:
Enregistrement d'images
Mise à jour
Sauvegarde & restauration
programmation

5.6.3 Systèmes anti-intrusion

Centrale d'Alarme Filaire I-ONG3LM-EU

I-ONG3LM-EU : Système d'alarme filaire & bus 10 zones extensible
Pour des installations professionnelles jusqu'à 400 détecteurs



I-ONG3LM est un système d'alarme filaire pouvant gérer 10 zones extensible à 400.

C'est un système destiné aux installations tertiaire et professionnelle.

Sa programmation et son utilisation se fait à l'aide d'un clavier LCD de façon intuitive et simple.

Ci-nécessaire, le web serveur intégré permet de programmer la centrale à l'aide d'un ordinateur et d'un simple navigateur internet.

La fonction de télésurveillance en IP est intégrée à la centrale.

Extension du système

La centrale peut être étendue à l'aide de modules d'extension filaire avec ou sans alimentation auxiliaires équipés de 10 zones et 4 sorties

- Boitier métal autoprotégé à l'ouverture et à l'arrachement d'un capacité de 2 batteries de 17Ah
- Poids sans batterie 6kg
- 10 zones avec résistances d'équilibrage fournies, ou 5 zones en boucle normalement fermée
- Chargeur alimentation 12 volts 3 ampère protégé par fusibles électroniques à réarmement
- 8 sorties programmables : 2 sorties relais et 6 sorties tension sur bornier
- 16 sorties tension programmable sur connecteurs
- 4 Bus de communication (RS485) pour un maximum de 50 périphériques par bus : Claviers, extensions de zone filaire ou radio, alimentation auxiliaire.

Performance & Flexibilité du bus de communication

4 bus de communication RS485 permettent de connecter des modules d'extension, des claviers et de les adresser sans ordre d'installation. 50 périphériques bus maximum par bus.

Adressage semi-automatique

Permet d'éviter la duplication d'adresses pour les périphériques bus, gain de temps assuré.

Localisation sonore des périphériques bus

Localisez n'importe quel périphérique de bus rapidement et facilement.

- 50 partitions + 3 mises en service partielles associées
- 400 utilisateurs maximum : Code, badge & code contrainte
- Mémoire 6000 événements horodatés
- Calendrier de mise en et hors service automatique programmable
- Connecteur RJ45 pour connexion réseau
- Connecteurs pour transmetteur enfichable RTC, GSM & DATA
- Connecteur pour carte SD : Mise à jour, enregistrement de la programmation, stockage des images
- Cloud installateur et Application utilisateur Eaton SecureConnect

Référence	Désignation	Dimensions (mm)
I-ONG3LM-EU	Centrale d'alarme anti-intrusion 10 zones extensible 400 (prévoir clavier et batterie)	400 x 430 x 102
SCA00003	Batterie 12 volts 17 ampères à prévoir	182 x 180 x 76



5

Clavier filaire de commande intérieur

- Une gamme complète filaire avec lecteur de badges intégré
- LCD rétroéclairé - Touches de MES rapide – Touches agression
- Signalisation de l'état par 4 voyants

Référence	Désignation	Dimensions (mm)
KEY-KPZFR	Clavier LCD filaire compact avec lecteur de badges intégré	127 x 127 x 30
I-KP01	Clavier LCD filaire avec lecteur de badges intégré	160 x 120 x 30
KEY-EP	Lecteur de badge externe (50m) pour KEY-KP01 & KEY-FKPZ	58 x 34 x 19
PROXTAGPK5	Lot de 5 badges pour les claviers et lecteur KEY-EP	40 x 30 x 2



Carte Transmetteurs téléphonique enfichable dans la centrale

- COM-SD-PSTN : Vocal, Télésurveillance en RTC, ligne analogique
- COM-SD-GSM : Vocal, Télésurveillance et SMS en GSM prévoir carte SIM mini voix
- COM-DATA-4G : Data, application et télésurveillance en IP en 4G & 2G GSM prévoir carte SIM mini data

Référence	Désignation	Dimensions (mm)
COM-SD-GSM	Vocal, Télésurveillance et SMS en GSM prévoir carte micro SIM voix	62 x 40 x 12
COM-DATA-4G	Data & application en GSM prévoir carte micro SIM data	62 x 40 x 12
COM-ANT-01	Antenne + 3m de câble pour transmetteur GSM à prévoir	150 x 20 x 2
COM-SD-PSTN	Vocal, Télésurveillance en RTC, ligne analogique	62 x 40 x 12



Clavier Radio de commande intérieur

- Clavier radio LCD + interface bus pour programmation et utilisation sans fil
- Clavier led pour utilisation sans fil avec extension radio EXP-R10

Référence	Désignation	Dimensions (mm)
KEY-RKPZ-KIT	Clavier radio LCD bidirectionnel & lecteur de badge + interface bus	127 x 127 x 35
KEY-RKPZ	Clavier Radio LCD Bidirectionnel & lecteur de badges : Prévoir minimum une interface bus pour 2 claviers radios	127 x 127 x 35
KEY-RKBS	Interface Bus Clavier Radio KEY-RKPZ (peut gérer deux Claviers Radio)	102 x 34 x 28
KEY-RAS	Clavier radio bidirectionnel à led nécessite une extension radio EXP-R10	127 x 127 x 35



Module d'extension de zone filaire et radio sur bus

EXP-W10FR : Extension pour les détecteurs distants de la centrale

- Boîtier en ABS blanc autoprotégé à l'ouverture et à l'arrachement.
- Module filaire 10 zones avec résistances fournies ou NF
- 4 sorties tension programmables + espace réservé pour carte 4 relais I-RC01
- 5 sorties alimentations 12 volts protégées par fusibles électroniques à réarmement automatique
- Passages de câbles et espace facilitant le câblage
- Adressage semi-automatique. Buzzer de localisation intégré

5

EXP-PSU-MM-FR & EXP-PSU-LM : Extensions pour les détecteurs et les sirènes distants de la centrale

- Boîtier en métal blanc autoprotégé à l'ouverture et à l'arrachement
- 10 zones avec résistances fournies ou 5 zones en normalement fermée
- Alimentation 12 volts 2 ampères - Capacité batterie 17Ah pour EXP-PSU-MM
- Alimentation 12 volts 3 ampères - Capacité 2 batteries 17Ah pour EXP-PSU-LM
- 4 sorties tension programmables
- 5 sorties alimentations 12 volts protégées par fusibles électroniques à réarmement automatique
- Passages de câbles et espace facilitant le câblage
- Adressage semi-automatique.
- Buzzer de localisation intégré

EXP-R10 & EXP-R30 Modules d'extension radio

Radio 868mhz en FM bande étroite, codage 16 millions de combinaisons,

- Mesures des portées radio en temps réel
- EXP-R10: 10 détecteurs, 400 télécommandes FOB-4B-2W, 400 émetteurs agression 710REUR, 2 sirènes SDR-REXT-G2-OR & 2 sirènes SDR-RINT
- EXP-R30: 30 détecteurs, 400 télécommandes FOB-4B-2W, 400 émetteurs agression 710REUR, 2 sirènes SDR-REXT-G2-OR & 2 sirènes SDR-RINT
- Asservissement de récepteurs distants 762R et 768R
- Buzzer de localisation intégré

Référence	Désignation	Dimensions (mm)
EXP-W10FR	Module bus d'extension 10 zones filaires en boîtier ABS	230 x 145 x 42
EXP-PSU-MM-FR	Module d'extension bus 10 zones filaires + alimentation 12 volts 2 ampères en boîtier métal. Prévoir une batterie SCA00003	320 x 402 x 102
EXP-PSU-LM	Module d'extension bus 10 zones filaires + alimentation 12 volts 3 ampères en boîtier métal. Prévoir 2 batteries SCA00003	400 x 430 x 102
I-RC01	Carte 4 relais de sortie intégrable dans EXP-W10 et EXP-PSU-MM & LM	60 x 35 x 15
EXP-R10	Module d'extension bus 10 détecteurs radio + sirènes radio & télécommandes	230 x 145 x 42
EXP-R30	Module d'extension bus 30 détecteurs radio + sirènes radio & télécommandes	230 x 145 x 42



Lien pour accéder à la documentation technique I-ONG3LM-EU:

<https://app.box.com/s/1lgicp213mb95q19nzvn5iyhsgbdlgs9>

Pour les périphériques filaires et radio associés :

- Détecteurs filaires page 392
- Contacts d'ouverture filaires page 397
- Sirènes filaires page 402
- Détecteurs et sirènes radio page 370



Database Produits Intrusion

Toutes les informations à votre portée

Scannez et enregistrez moi dans vos favoris pour accéder à toutes les documentations des produits anti-intrusion Eaton:

- Documentations commerciales
- Documentations techniques
- Plans de câblage
- CCTP intrusion, PPMS et RSS
- Catalogues
- Tarifs publics
- Aides à la cotation

Une base de données régulièrement mise à jour utilisable par tous les acteurs courants faibles: Installateurs, Distributeurs, Prescripteurs, Clients institutionnels

Accessible aussi par ordinateur ici:

<https://app.box.com/s/f0xotyzup8by1cokrpzh2gf1gwxwsmf2>

Il n'est pas nécessaire d'entrer un identifiant ou de s'inscrire. Fermez les fenêtres en cliquant sur la croix et le téléchargement s'effectue.



Powering Business Worldwide



Détecteur infrarouge XCELWPT

- 9 mètres 90°
- Tolérance animaux - 25 Kg (distance mini 2m et portée 5m)
- Grade 2
- Compensé en température

Référence	Désignation	Dimension (mm)
XCELWPT	Détecteur volumétrique filaire infrarouge passif	64 x 95 x 49

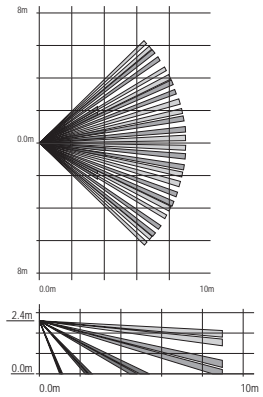

Détecteur infrarouge CX702

- 21 x 21m et 45 x 2,4 m
- 68 zones - 11mA
- 2 choix en tournant la lentille
- 3 niveaux de réglage d'angle
- Compensation de température
- Optique multi focus
- Comptage d'impulsions

Référence	Désignation	Dimension (mm)
CX702	Détecteur Infrarouge 21 m 90° ou 45 m 10°	140 x 100 x 68
CA-1W	Rotule de fixation murale	76 x 67 x 100

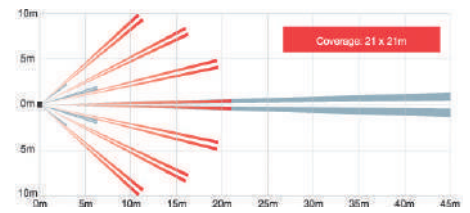

Détecteur infrarouge plafond SX360

- Plafond 360° - 276 zones - 18mA
- Zoom par lentille tournante
- 18m de 2,4m à 4,8m
- Sensibilité H/M/L
- Comptage d'impulsions

Référence	Désignation	Dimension (mm)
SX360Z	Détecteur Infrarouge Plafond 360 ° 18 m	130 x 130 x 80

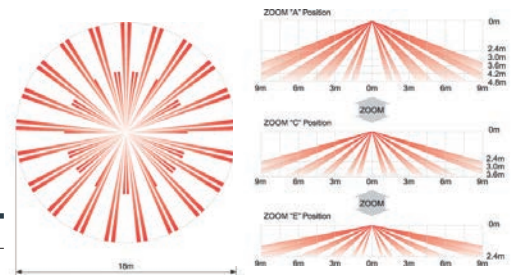

Détecteur infrarouge plafond FX360

- Diamètre de détection de 8 à 12 mètres en fonction de la hauteur de fixation de 2,4 à 3,6 mètres
- Performance stable et homogène sur toute la surface protégée.
- 62 zones de détections pour une consommation de 17 mA
- Compensation de température
- Compteur d'impulsion commutable de 2 à 4

Référence	Désignation	Dimension (mm)
FX-360	Détecteur Infrarouge Plafond 360 ° de 8 à 12 mètres	Diamètre 120 x 15

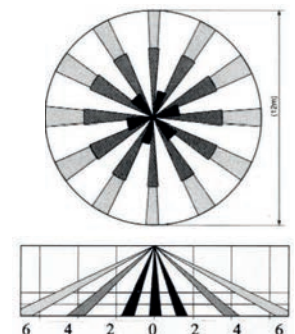

Détecteur infrarouge longue portée anti-masque CDX-NAM Grade 3

- Portée de détection 24 x 2 mètres
- Anti Masque
- Comptage d'impulsions
- Compensation de température
- 20 zones de détection pour une consommation de 17 mA

Référence	Désignation	Dimension (mm)
CDX-NAM	Détecteur Infrarouge Portée 24 x 2 mètres	140 x 70 x 53
FA3	Rotule plafond ou murale	70 x 65 x 50

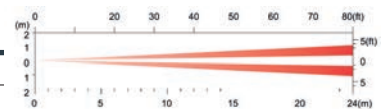



Détecteur infrarouge passif et hyperfréquence

- Portée de détection 12 m 90°
- Tolérance animaux moins de 25Kg à 2 mètres
- Sélection des résistances d'équilibrage en filaire
- Ajustement de la portée de l'hyperfréquence
- Compensé en température
- Détection sous l'appareil

Référence	Désignation	Dimension (mm)
DET-WDT01	Détecteur Double Technologie 12m 90° animaux - 25 kg	55 x 115 x 55

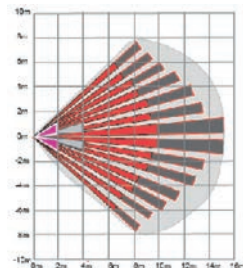

Détecteur Double Technologie RXC-DT-X8 NF A2P 2 Boucliers

- 12 x 12m - 78 zones - 18mA
- Quad zones Logic
- Compensation en température
- Rotule de fixation incluse
- 10,587GHz
- Circuit de réduction de bruit
- Sortie Silencieuse

Référence	Désignation	Dimension (mm)
RXC-DT-X8	Détecteur Double Technologie 12 m 90° NF A2P 2 Boucliers, rotule de fixation incluse	110 x 62 x 48

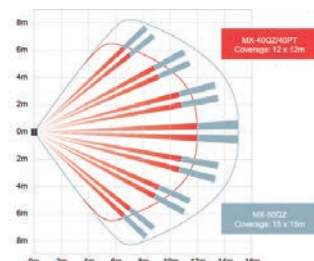

Détecteur Double Technologie FMX-DT-X8 NFA2P 2 Boucliers

- 15 x 15m - 78 zones - 15mA
- Quad zones Logic
- Compensation en température
- 10,587GHz
- Sortie Silencieuse

Référence	Désignation	Dimension (mm)
FMX-DT-X8	Détecteur Double Technologie 15m 90° NFA2P 2 Boucliers	110 x 62 x 48
FA3	Rotule plafond ou mural	70 x 65 x 50

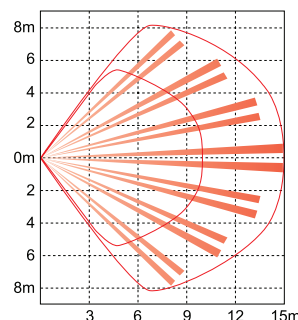

Détecteur Double Technologie CDX Grade 3

- CDX-DAMX8 : Portée 15 x 15 mètres
- Infrarouge et Hyperfréquence
- Anti Masque
- 9,9 GHz
- Compensée en température
- Tolérance petits animaux
- Quad Zone Logic
- Sensibilité réglable

Référence	Désignation	Dimension (mm)
CDX-DAMX8	Détecteur Double Technologie Portée 15 x 15 mètres	140 x 70 x 53
FA3	Rotule plafond ou murale	70 x 65 x 50

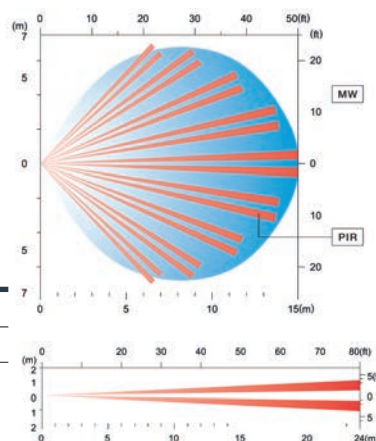



Détecteur extérieur double infrarouge anti-masque HX40AM

- Hauteur de montage - 2,5 m à 3 m
- Infrarouge anti-masquage
- Double circuit de traitement du signal
- Compensation en température
- Longueur réglable de détection
- Rotule réglable à 180°
- Température de fonctionnement :-20°C à + 60°C
- IP55

Référence	Désignation	Dimension (mm)
HX40AM	Détecteur Infrarouge extérieur 12 m x 12m	266 x 99 x 205
HX80NAM	Détecteur Infrarouge extérieur 24 m x 2 m	266 x 99 x 205
LX402	Détecteur Infrarouge extérieur 12 x 15 mètres anti-animaux comptage jour/nuit	75 x 54 x 141
LX802	Détecteur Infrarouge extérieur 24x 2 mètres anti animaux comptage jour/nuit	75 x 58 x 141
CA-1W	Rotule de fixation murale pour LX	75 x 67 x 100



Détecteurs extérieurs compacts

- Portée 5 mètres
- Orientable sur 190°
- Double faisceaux Infra-rouge passif
- Immunité aux animaux
- Analyse du signal
- Idéal pour la protections des ouvertures : porte, fenêtre, baie vitrée & porte de garage.
- Version filaire et radio avec l'émetteur 734REUR-00

Référence	Désignation	Dimension (mm)
FTN-ST	Détecteur Extérieur Filaire 5 mètres Alimentation 12 Volts	155 x 43 x 35
FTN-R	Détecteur Extérieur Radio 5 mètres Alimentation à associer à l'émetteur 734REUR-00	155 x 43 x 35
734REUR-00	Détecteur d'ouverture & émetteur universel à intégrer dans FTN-R	90 x 35 x 30



Barrière extérieure infrarouge de 20 à 60 mètres

- 2 faisceaux portée
- Température de +60°C à -35°C option chauffage
- Coupure de 50-500ms, IP55

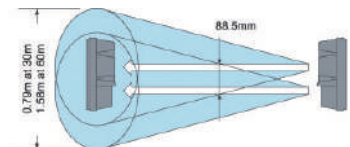

Référence	Désignation	Dimension (mm)
AX70TN	Barrière Infrarouge Extérieure 20 mètres	170 x 65 x 70
AX130TN	Barrière Infrarouge Extérieure 40 mètres	170 x 65 x 70
AX200TN	Barrière Infrarouge Extérieure 60 mètres	170 x 65 x 70
AX200TF	Barrière infrarouge Extérieure 60 m	170 x 65 x 65
HU3	Résistances chauffantes pour AX200TF - lot de 2 -	
AX200TFR	Barrière infrarouge extérieure radio à associer à l'émetteur 739REUR-00	217 x 88 x 162
739REUR-00	Émetteur radio pour AX200TFR	50 x 50 x 30
LSH20	4 Pack piles lithium sont à prévoir pour une barrière AX200TFR (2x2)	



Détecteurs extérieurs Double Technologie Filaire et Radio

- Double technologie Infrarouge et Hyperfréquence
- Hauteur de pose de 0,8 à 1,2 mètre
- Détection 12 -mètre 90°
- IP 55
- Température de fonctionnement -20°C à + 45°C
- Anti masquage
- Compensé en température

Référence	Désignation	Dimension (mm)
VXI-RDAM	Détecteur Extérieur Double Technologie Anti-Masque 12 mètres usage Radio	186 x 72 x 106
739REUR-00	Émetteur radio à insérer dans le VXI-RDAM	50 x 50 x 30
VXI-DAM	Détecteur Extérieur Double Technologie Anti-Masque 12 mètres Filaire	186 x 72 x 65

Barrière numérique multiplexée de 100 à 200m

- 4 faisceaux portée 200 m
- Communication digitale, multiplexage
- Auto régulation du signal
- Code binaire unique
- Coupure de 35 à 500ms
- Température de 55°C à -35°C
- IP65

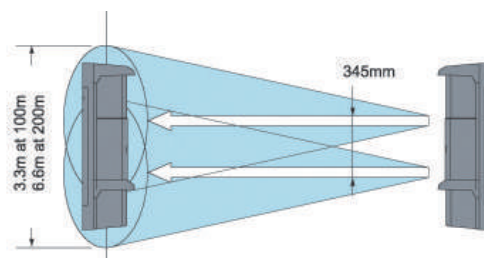

Référence	Désignation	Dimension (mm)
SL-350QDM	Barrière infrarouge extérieure 100 mètres	448 x 79 x 96
SL-350QN	Barrière infrarouge extérieure 100 mètres sans synchronisation	448 x 79 x 96
SL-650QDM	Barrière infrarouge extérieure 200 m	448 x 79 x 96
HU2	Résistances chauffantes -Lot de 2-	5 x 5 x 10
POT2M	Poteau de fixation pour barrière AX200TF et SL-650QDM	100 x 2000

Colonnes multiplexées 8 canaux

- Hauteur 2 m
- Fixation au sol
- Simple direction fixation murale
- Distance d'utilisation maximale de 200 m
- Barrières numériques multiplexées sans câbles de liaison
- Alimentation 230V + batterie 12V 7A en option

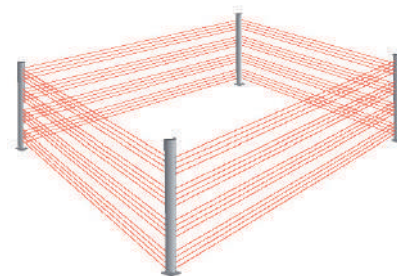

Référence	Désignation	Dimension (mm)
N200DB8E8R	Colonne extérieure double direction 8 faisceaux 200 m	200 x 400 x 400
N2008E	Colonne simple direction 8 faisceaux émetteur 200 m	200 x 400 x 400
N2008R	Colonne simple direction 8 faisceaux récepteur 200 m	200 x 400 x 400
TWAA	Capot anti-appui pour colonne extérieure	
TWEB	Embase de scellement pour colonne extérieure	
SCA00001	Batterie 12 Volts 7A	167 x 81 x 76



Lien pour accéder à la documentation technique Détecteurs filaires:

<https://app.box.com/s/pgg33ji7du2qpgyf4at8cyrxn5quv022>

Détecteur de Fumée et de Température Multifonctions 12 Volts : M12

- Programmation : 4 micro interrupteurs
- Alimentation : 10 à 16 Volts continus
- Consommation : 0,5 mA au repos, 14 mA en Alarme
- Indication voyant :
 - Clignotement toutes les 10 secondes au repos
 - Rouge permanent = Alarme
 - Jaune permanent = Défaut
- Température de fonctionnement
 - Mode optique : 60°C Max
 - Mode optique température : 45°C Max
 - Mode thermo-vélocimétrique : 60°C Max
 - Mode température fixe 77°C (60°C Max)
- Applications : domestique, chaufferie, locaux serveurs...



Référence	Désignation	Dimension (mm)
M12	Détecteur de fumée et de température multifonctions	Hauteur 56 / Diamètre 100

Module de signalisation universel

Un voyant rouge et un buzzer pour toutes les signalisations. il est possible d'utiliser indépendamment le voyant et le buzzer. Alimentation de 12 à 24 Volts.



Référence	Désignation	Dimension (mm)
0-1490BZR	Lot de 2 modules de signalisation voyant rouge et buzzer	50 x 24 x 45
0-1490BZV	Lot de 2 modules de signalisation voyant vert et buzzer	50 x 24 x 45
0-1490BZG	Lot de 2 modules de signalisation voyant jaune et buzzer	50 x 24 x 45

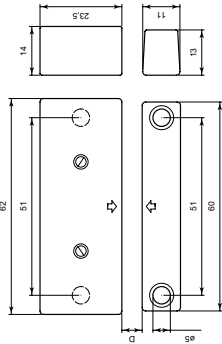

400-FR : contact magnétique en plastique à montage en saillie NF A2P



- Adapté aux portes et fenêtres non métalliques
- Auto protégé à l'ouverture et à l'arrachement
- 4 bornes de raccordement
- -25°C à + 70°C
- IP40
- Conditionné par 10
- NF A2P 2 Boucliers

Le contact magnétique 400-FR se monte en saillie sur tout type d' huisseries : bois, PVC. Il doit être câblé et dispose de 4 bornes de raccordement Alarme et Autoprotection.

Référence	Espacement D	Contact	Tension max	Courant max	Puissance max	Couleur	NFA2P type 3	Poids (Kg)
400-FR	15/11 mm	NF	49V	1A	10W	Blanc	NFA2P 2 Boucliers	0,31

410-FR : contact cylindrique en plastique saillie / encastré



- Saillie ou encastrable à l'aide du kit fourni
- Large espacement
- Portes et fenêtres en bois, PVC et aluminium
- Autoprotection intégrée
- 4 fils = 2 alarmes + 2 AP
- -25°C à + 70°C
- IP65
- Conditionné par 10

Le 410-FR est un contact cylindrique livré avec son aimant et un kit de montage en saillie Ceci permet d'utiliser le même contact pour un montage en encastré ou en saillie. Le montage sur les huisseries métalliques n'est pas recommandé car l'espacement (D) entre aimant et contact n'est pas garanti sur les matériaux ferreux. Il est équipé d'un câble de 2 mètres

Référence	Espacement D	Contact	Tension max	Courant max	Puissance max	Couleur	Poids (Kg)
410-FR	15 mm	NF	49V	1A	10W	Blanc	0,59
410-TF-M	Identique au 410-FR, mais de couleur marron						

418-CSA : plaque de support d'encastrement pour contact 410-FR



- Nickel plaqué cuivre
- Conditionné par 10

Pour un montage encastré du contact sur un bâti métallique ferreux, il est nécessaire d'utiliser la plaque de fixation 418. Un trou de 18 mm doit être pratiqué autour du contact pour que le bâti métallique n'interfère pas sur le champ magnétique

Référence	Désignation	Dimension (mm)
418-CSA	Lot de 10 plaques de support d'encastrement pour contact 410-FR	39 x 20 x 1,5

423-TF : contact magnétique encastrable



- Installation sur tout matériau même ferreux
- Large espacement
- Auto protégé
- Câble de 1,2 mètres
- -25°C à + 55°C
- IP30
- Lot de 2

Le 423-TF convient parfaitement à la protection discrète des fenêtres et portes constitués de tous matériaux. Il s'encastré dans une ouverture de 22 mm de diamètre et il est maintenu en place grâce à son clip métallique

Référence	Espacement D	Contact	Tension max	Courant max	Puissance max	Couleur	Poids (Kg)
423-TF	23 / 12 mm	NF	49 V	1A	10W	Blanc	0,1

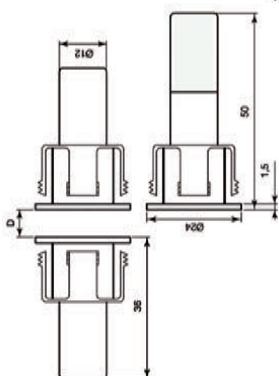
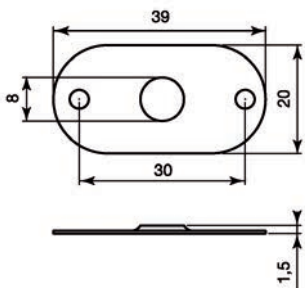

5.7.3 Périphériques Filaires

Détecteurs d'Ouverture

5

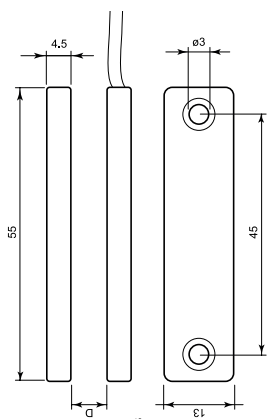

Séries 401 : contact magnétique discret / invisible



- Conforme à la norme EN5013 1-2-6
- Montage discret
- 4,5mm d'épaisseur
- Conditionnés par lot de 5 pour le 401-TF-3
- Conditionnés par lot de 10 pour le 401-TF
- Autoprotection intégrée

Le contact magnétique dissimulé 401 peut être installé sur des cadres en aluminium, bois, PVC, fer, etc. Il est particulièrement adapté aux Vasistas. En effet, l'épaisseur minimale du contact permet une installation directe sur le cadre du châssis, où une profondeur de seulement 4,5 mm est la norme. Une fois fermé, le contact de l'appareil est dissimulé dans l'espace entre le cadre et la fenêtre.

Référence	Espacement D	Contact	Tension max	Courant max	Puissance max	Couleur	Poids (Kg)
401-TF	20 / 20 mm	NF	42.4V	1A	10W	Blanc	0.5
401-TF-3	20 / 20 mm	NF	42.4V 49V	1A	10W	Blanc	0.6

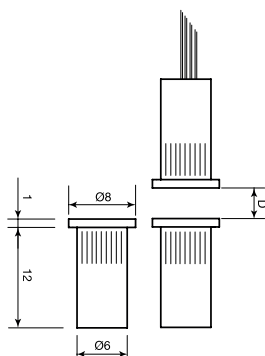

314 CSA : Mini-contact en laiton à encastrer



- Conditionnés par lot de 10 contacts + 10 aimants
- Ultra-compact, faible encombrement
- Encastrable
- Corps en laiton
- Pour fenêtre et porte en bois, PVC & aluminium
- Conforme à la norme EN50131-2-6
- Autoprotection intégrée
- Conditionné par lot de 10 pièces

Contact magnétique en laiton à haute résistance mécanique pour montage encastré. Bien qu'il s'agisse du plus petit contact magnétique disponible, sa distance de fonctionnement convient à la plupart des applications, utilisant des aimants et des ampoules reed miniatures (contact).

Référence	Espacement D	Contact	Tension max	Courant max	Puissance max	Poids (Kg)
314-CSA	10 mm	NF	24 V	0.1A	1W	0.08

403-AG

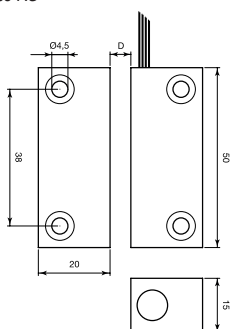

Séries 403 : Contacts magnétiques métallique



- Conforme à la norme EN50131-2-6
- Montage en saillie
- Haute résistance mécanique
- Large espacement
- Pour les portes et les fenêtres en tout matériau
- Connexion filaire
- Autoprotégé

Pour montage en saillie à haute résistance mécanique. Il peut être monté sur des cadres de portes et de fenêtres tout matériau: aluminium, bois, PVC, fer, etc. Le large espacement de fonctionnement entre le contact et l'aimant permet une grande tolérance ou jeu.

Référence	Espacement D	Contact	Tension max	Courant max	Puissance max	Couleur	Poids (Kg)
403-AG	22 / 10 mm	NF	42.4V	1A	10W	Métal	0.55
403-AP	18 / 6 mm	NF	42.4V	1A	10W	Métal	0.28

403-AP

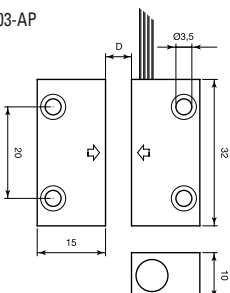

460-FR et 462-M : contact magnétique en aluminium pour montage en saillie

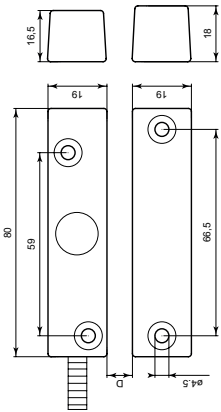

- Adapté aux portes et fenêtres métalliques
- Installation tertiaire et industrielle
- Auto protégé
- -25°C à + 55°C
- IP65
- Conditionné par 2
- NF A2P 2 Boucliers (460-FR)

Le 460-FR est un contact magnétique en aluminium particulièrement adapté au montage sur huisserie métallique car l'espacement aimant / contact (D) est garanti. Il est utilisé dans des installations de types commerces, tertiaires et industrielles car sa résistance est importante.

Il est équipé d'un câble de raccordement de 4 conducteurs (Alarme + Autoprotection) de 1,2m

Le 462-M est similaire au 460-FR, mais le raccordement se fait à l'intérieur du contact à l'aide de 4 bornes : 2 pour l'alarme et 2 pour l'autoprotection.



Référence	Espacement D	Contact	Tension max	Courant max	Puissance max	Couleur	NFA2P type 3	Poids (Kg)
460-FR	21 / 14 mm	NF	49V	1A	10W	Aluminium	NFA2P 2 Boucliers	0,30
462-M	20 / 14 mm	NF	49V	1A	10W	Aluminium	Non	0,25

450-FR : contact magnétique en aluminium pour porte de garage NF A2P

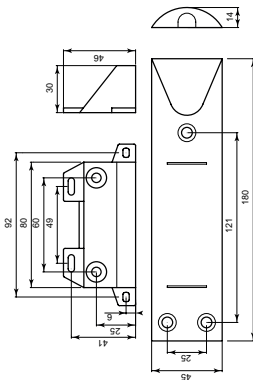

- Adapté aux portes et fenêtres métalliques basculantes
- Large espacement
- Montage en saillie
- Auto protégé
- 4 fils = 2 alarmes + 2 AP
- -25°C à + 55°C
- IP65
- Conditionné à l'unité
- NF A2P 2 Boucliers

Le 450-FR a été spécialement conçu pour être utilisé sur des portes de garages basculantes mais aussi sur les rideaux et stores métalliques

Il est équipé d'un câble sous gaine métallique de 1,2 mètre. L'espacement entre contact et aimant permet de protéger des ouvertures / fermetures ayant un ajustement variable : Y= 35 / 20 mm X = 20 mm.

Référence	Espacement D	Contact	Tension max	Courant max	Puissance max	Couleur	NFA2P type 3	Poids (Kg)
450-FR	35/20/25 mm	NF	49V	1A	10W	Aluminium	NFA2P 2 Boucliers	0,38

1005-N : contact magnétique intérieur / extérieur haute sécurité

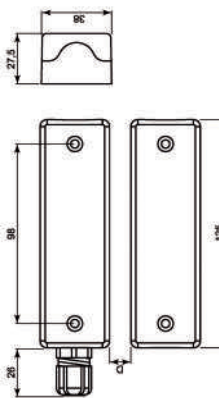

- Dimensions réduites
- Spécial huisseries métalliques
- Bornes de raccordement
- Auto protégé
- Large espacement
- -25°C à + 70°C
- IP65
- Conditionné à l'unité

Le 1005-N est un contact magnétique haute-sécurité à monter en saillie sur tous les types d' huisseries. Il est étudié pour être installé en intérieur comme en extérieur. Son boîtier en métal est de taille réduite Il permet un large espacement entre contact et aimant.

Référence	Espacement D	Contact	Tension max	Courant max	Puissance max	Couleur	Matériau	Poids (Kg)
1005-N	63/40 mm	NF	49V	0,5A	10W	Blanc	Métal	0,65

2450-N : détecteur électronique filaire d'eau



- Boîtier aluminium + peinture époxy blanche
- Patte de fixation
- Température de fonctionnement de -15°C à 70°C

Référence	Alimentation	Sortie relais	IP	Poids (Kg)
2450-N	12/24V 25/32mA	Max 1A 30V	67	0,79

5.7.3 Périphériques Filaires

Détecteurs d'Ouverture

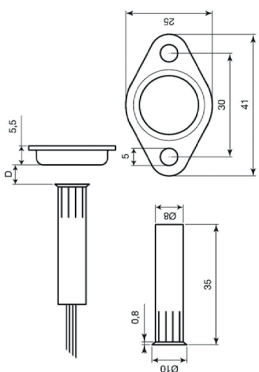

416-TF : contact à encastrer et aimant plat faible encombrement



- 2 fils Alarme + 2 fils autoprotection
- IP65
- -25°C à + 70°C
- Conditionné par 10

Le 416-TF est un contact cylindrique à encastrer livré avec son aimant plat. à utiliser en association avec la plaque d'encastrement 418-CSA. Il est équipé d'un câble de 30 cm.

Référence	Espacement D (non ferreux)	Contact	Tension max	Courant max	Puissance max	couleur	Poids (Kg)
416-TF	15 mm	NF	49V	1A	10W	Blanc	0,13

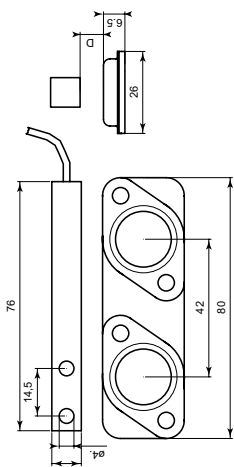

455-CSA : contact magnétique compact pour volet roulant ou pour baie coulissante

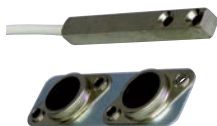

- Aluminium
- Saillie faible encombrement insérable dans chambranle
- Fixation sur tout matériau
- Autoprotection intégrée

- 4 fils = 2 alarmes + 2 AP
- -25°C à + 70°C
- IP65
- Conditionné par 2

Référence	Espacement D	Contact	Tension max	Courant max	Puissance max	Matériau	Câble	Poids (Kg)
455-CSA	30/20 mm	NF	49V	1A	10W	Aluminium	1,2 m	0,20

476-CSA & 476-N : Bouton d'appel d'urgence



- Fixation murale ou sous bureau et comptoir
- Autoprotégé à l'ouverture
- Clapet de protection amovible
- Contact normalement fermé impulsif
- Pas de réarmement nécessaire
- Adapté au PPMS

Le bouton d'appel 476 permet de lancer des alertes dans tous les types de bâtiments et pour tous les usages : établissements scolaires et d'enseignement, administrations, hôtels, commerces et bureaux. Ils sont particulièrement adaptés au PPMS. Son fonctionnement est simple et les risques de déclenchements involontaires sont inexistantes.

Référence	Désignation	Dimension (mm)
476-CSA	Bouton d'appel d'urgence filaire autoprotégé blanc	85 x 85 x 52
476-N	Bouton d'appel d'urgence filaire autoprotégé noir	85 x 85 x 52

484-I : Bouton Anti-Panique ou agression auto protégé



- Boîtier en aluminium et plastique blanc
- Bouton d'appel orange verrouillable
- Action silencieuse
- Auto protégé
- Clé de réarmement fournie
- Voyant 12 V pour 484-ME

d'un contact sec qui s'ouvre en cas d'appel. Il est utilisé comme bouton anti-panique ou agression dans les banques, commerces et tout établissement recevant du public. Une clé de réarmement permet de repérer le bouton sollicité quand plusieurs 484 sont montés en série sur la même boucle.

Le 484-I est un bouton d'appel à câbler. Il dispose

Référence	Contact	Tension max	CPuissance max	Courant max	Voyant	Bornes	Poids (Kg)
484-I	NF	75V	10W	1A	Non	4	0,07
484-ME	NF	75V	10W	1A	Oui	4	0,07

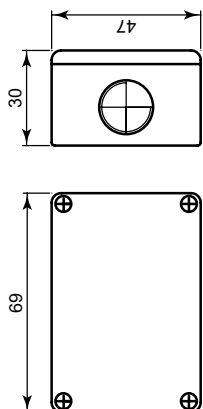

1463-CSA : Boîte de raccordement auto protégée 6 bornes



- Boîtier aluminium
- 6 bornes utiles + 2 bornes AP boîtier
- Presses étoupes entrée/sortie
- 10 mm de diamètre
- IP 43
- -25°C à + 70°C

1463-CSA est une boîte de raccordement pour le câblage de détecteurs. 6 bornes sont disponibles pour la mise en série de plusieurs détecteurs sur la même zone d'alarme par exemple. Il s'associe avec le contact 450-FR.

Référence	Désignation	Dimension (mm)
1463-CSA	Boîte de raccordement auto protégée 6 bornes	69 x 47 x 30

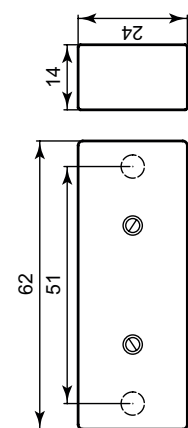

1467-FR : Boîte de raccordement auto protégée 3 bornes



- Boîtier plastique blanc
- 3 bornes utiles + 2 bornes AP boîtier
- IP 43
- -25°C à + 70°C
- Conditionnée par 10

1467FR est une boîte de raccordement pour le câblage de détecteurs. Trois bornes sont disponibles pour la mise en série de plusieurs détecteurs sur la même zone d'alarme par exemple.

Référence	Désignation	Dimension (mm)
1467-FR	Boîte de raccordement auto protégée 3 bornes	62 x 24 x 14



498-CSA Boitier de commande à contact

- Livré avec 5 clés tubulaires
- Voyants rouge et vert de signalisation
- Boitier aluminium avec clapet de protection de la serrure

- Peut-être utilisé avec toutes les centrale I-ON (excepté COMPACT & I-ON30RFR) pour la MES/MHS du système.

Référence	Désignation	Dimension (mm)
498-CSA	Boitier de commande extérieur avec voyants 5 clés	95 x 95 x 50
498-1512	Boitier de commande extérieur avec voyants 3 clés toujours identiques	95 x 95 x 50



Lien pour accéder à la documentation technique Contacts d'ouverture et divers :

<https://app.box.com/s/jxl604npitz9km0dfqc5rvzwhm7hjpy>

5.7.4 Périphériques Filaires

Sirènes Intérieures et Extérieures

Une gamme de sirènes d'alarme auto alimentées pour centrales filaires, constituées de robuste boîtiers en fonte d'aluminium, métal et polycarbonate renforcé.

Elles sont auto protégées à l'ouverture et à l'arrachement. Les flashes sont constitués de leds longue durée. La consommation en courant est limitée sur les centrales qui les commandent.



SIREXF

SIRUS

Sirène d'alarme et flash extérieure - NF A2P 3 Boucliers

- Degré de protection IP 43 IK 08
- Températures de fonctionnement : -25°C à +70°C
- Tension de fonctionnement : 9 à 15 V continus.
- Consommation hors alarme : 6 mA, en alarme : 700 mA
- Protection contre les surtensions et les inversions de polarité.
- Temporisation d'alarme 3 minutes
- Niveau sonore à 1 mètre supérieur à 90dB.
- NF A2P 3 Boucliers

Référence	Désignation	Dimension (mm)
SIREXF	Sirène et Flash autoalimentée extérieure aluminium	244 x 184 x 82
SIRUS	Sirène et Flash autoalimentée extérieure polycarbonate	187 x 245 x 85
SCA00002	Batterie 12V/ 2Ah (obligatoire)	177 x 66 x 33



SIMAX : Sirène d'alarme intérieure - NF A2P 3 Boucliers

- Degré de protection IP31 IK08
- Températures de fonctionnement : -10°C à +55°C
- Tension de fonctionnement : 9 à 16V continus
- Consommation hors alarme : 5 mA, en alarme 1,6 A
- Temporisation supérieure à 30 minutes sur batterie
- Niveau sonore à 1 mètre 117dB
- NF A2P 3 Boucliers

Référence	Désignation	Dimension (mm)
SIMAX	Sirène autoalimentée intérieure métal	192 x 182 x 62
SCA00002	Batterie 12V/ 2Ah (obligatoire)	177 x 66 x 33



SDRE-PPMS

SDRI-PPMS

SDRE-PPMS: Sirène d'alerte & messages + flash extérieur

SDRI-PPMS: Sirène d'alerte & messages

- 6 entrées de déclenchement avec messages.
- 1 entrée avec choix de tonalité spécifique.
- Tension de fonctionnement : 9 à 30 V continus.
- Une tonalité PPMS + messages.
- Liaisons bus entre les sirènes pour assurer une synchronisation parfaite des messages diffusés.

Référence	Désignation	Dimension (mm)
SDRE-PPMS	Sirène PPMS extérieure + flash + messages paramétrables	245 x 187 x 85
SDRI-PPMS	Sirène PPMS intérieure + messages paramétrables	245 x 187 x 68
SCA00002	Batterie 12V/ 2Ah (obligatoire)	177 x 66 x 33



Lien pour accéder à la documentation technique Sirènes filaires :

<https://app.box.com/s/5pzvp465ch1d314285rvg83f13juln09>

Transmetteurs Téléphoniques Autonomes RTC, GSM et SMS

SD-GSM : Transmetteur Téléphonique vocal GSM et SMS SD3 : Transmetteur Téléphonique vocal GSM, SMS et RTC TSD2 : Transmetteur Téléphonique vocal RTC



Les transmetteurs téléphoniques SD-GSM, TSD2 et SD3 permettent de transmettre des alarmes vocales : intrusion, incendie, technique, contrôle, asservissement, domotique. Un afficheur LCD donne toutes les informations nécessaires à l'installation et à l'utilisation du produit. Le SD2 s'alimente en 12 Volts continus et les SD-GSM et SD3 de 12 à 24 Volts continus. Les transmetteurs SD-GSM et SD3 vous libèrent d'une connexion au réseau téléphonique filaire et permettent de transmettre vos messages par GSM. Prévoir carte micro SIM.

- Clavier, afficheur LCD 32 caractères, microphone et haut parleur intégrés
- 10 numéros d'appel téléphonique nominatifs : Nom et type de message programmables
- 4 entrées d'alarme pour le SD2 et 8 entrées pour le SD-GSM et le SD3
- 1 message vocal d'identification + 1 message d'alarme par entrée
- 1 sonde de température intégrée
- Interphonie : écoute et dialogue à distance est possible grâce au microphone et haut parleur intégrés
- Fonctionne sur lignes BOX ADSL dégroupées totales
- 2 sorties programmables sont disponibles
- Températures de fonctionnement de -10°C à +55°C

Référence	Désignation	Dimension (mm)
TSD2-CEN	Transmetteur téléphonique vocal RTC 4 entrées 10 N° Tel	104 x 150 x 30
SD3	Transmetteur téléphonique vocal RTC et GSM 8 entrées 10 N° Tel	104 x 150 x 30
SD-GSM	Transmetteur téléphonique vocal GSM 8 entrées 10 N° Tel	104 x 150 x 30
AL-01	Alimentation 12 Volts 1 ampère pour SD / TSD2 / SD3	242 x 236 x 86
SCA00001	Batterie de secours 12 volts 7 Ah pour AL01	

SIMPLVOX Transmetteur Téléphonique RTC Vocal et Télésurveillance



Le transmetteur téléphonique SIMPLVOX fonctionne sur des lignes téléphoniques analogiques standards. Il possède 4 entrées plus une entrée de marche et arrêt. Il peut appeler 4 numéros pour envoyer 4 messages vocaux ou 4 autres numéros en mode télésurveillance. Il doit être alimenté en 12 volts continus.

- Programmation guidée par synthèse vocale locale ou distante
- Protocoles télésurveillance CESA 200Bauds ou CONTACT ID
- Interphonie intégrée
- Télécommandes par téléphone
- Mémoire de 250 événements horodatés

Référence	Désignation	Dimension (mm)
SIMPLVOX	Transmetteur RTC Vocal & Télésurveillance 4 No Téléphone	182 x 112 x 43 mm
AL-01	Alimentation 12 Volts 1 ampère	242 x 236 x 86 mm
SCA00001	Batterie de secours 12 volts 7 Ah pour AL01	



Lien pour accéder à la documentation technique Transmetteurs téléphoniques:

<https://app.box.com/s/ewugjokz574n6uyzim770ct34zzdt19>

Cooper Sécurité SAS

- Éclairage de Sécurité
- Alarme & détection incendie
- Systèmes anti-intrusion



0 820 867 867

Service 0,12 € / min
+ prix appel

Export Afrique du Nord & DOMTOM

Tél : +33 (0)2 54 83 49 15



Eaton est une entreprise spécialisée dans la gestion de l'énergie avec un chiffre d'affaires s'élevant à 17,9 milliards de dollars pour l'année 2020. Eaton propose des solutions à faible consommation d'énergie qui aident ses clients à gérer efficacement les énergies électriques, hydrauliques et mécaniques, de façon plus économique, plus durable et plus sûre. Eaton emploie près de 92 000 personnes et commercialise ses produits dans plus de 175 pays.

Pour plus d'informations, veuillez consulter le site www.eaton.com



<http://www.ssi-systemes.fr>



Powering Business Worldwide

Eaton Cooper Sécurité SAS

PEE II - rue Beethoven
63204 Riom, France
Tél. 0 820 867 867 (0.118 euros/min)
Fax. 0 820 888 526
www.cooperfrance.com

Eaton Industries Manufacturing GmbH

Electrical Sector EMEA
Route de la Longeraie 7
1110 Morges, Switzerland
Eaton.eu

© 2022 Eaton
Tous droits réservés

Article No. XCA2360000



Certifié PEFC

Ce produit est issu de forêts gérées durablement et de sources contrôlées.
pefc-france.org

Les caractéristiques indiquées dans le présent document peuvent être modifiées à tout moment pour des raisons techniques, normatives, réglementaires ou économiques. Elles ne constituent en aucun cas un engagement de Eaton.
Photos non contractuelles.

Photos : Getty images / Fotolia / Eaton / Garlaschi

Eaton est une marque déposée.

Toutes les autres marques appartiennent à leurs propriétaires respectifs.