

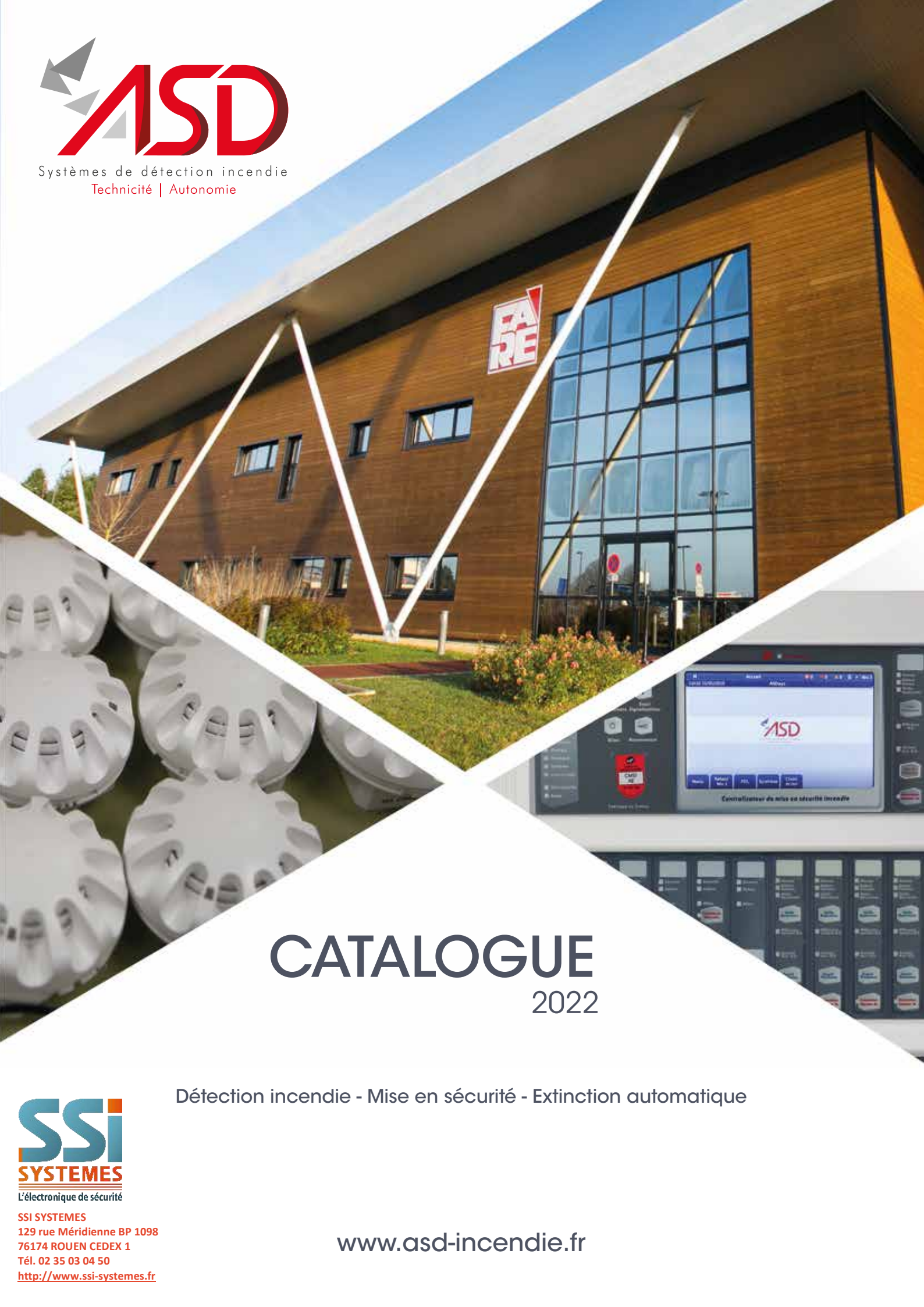

Systèmes de détection incendie
Technicité | Autonomie



CATALOGUE

2022

Détection incendie - Mise en sécurité - Extinction automatique



L'électronique de sécurité

SSI SYSTEMES
129 rue Méridienne BP 1098
76174 ROUEN CEDEX 1
Tél. 02 35 03 04 50
<http://www.ssi-systemes.fr>

www.asd-incendie.fr

Créée en 1997, ASD a pour vocation de **distribuer des produits électroniques de sécurité incendie** à son **réseau de partenaires référencés** sur le **territoire national**.

Ces matériels sont issus des usines de fabrication basées dans le Loiret (45) ; ils sont **certifiés NF** et peuvent être **personnalisés** aux couleurs du partenaire.

Vous souhaitez découvrir la fabrication de nos produits ? Contactez-nous : 01 69 93 81 90 !

Organisme de formation reconnu (agrément Datadock obtenu en 2018), ASD est en mesure de former les équipes techniques de ses partenaires sur la programmation, la mise en service et la maintenance de ses produits. ASD assure également une **hotline technique au 01 69 93 81 91** pour venir en aide aux installateurs lors d'opérations complexes sur site.

Le concept direct usine d'ASD offre un double avantage : le partenaire est autonome sur l'installation des produits, et l'exploitant est libre de choisir le partenaire avec lequel il souhaite travailler.

ASD, une entreprise du Réseau DEF.

ASD fait partie du Réseau DEF, réseau international et indépendant d'entreprises expertes en sécurité incendie, qui propose une offre complète dans le secteur des systèmes de sécurité incendie, intégrant non seulement la détection et l'extinction, mais aussi les expertises connexes : supervision et service web, désenfumage mécanique, sonorisation de sécurité, gestion des issues de secours, sûreté et gestion de la vidéo protection.



Les usines FARE, SEFI et SEFALOG ont été regroupées dans un même bâtiment, permettant ainsi de rassembler R&D, production et logistique.

SOMMAIRE

Les Systèmes de Détection Incendie (SDI).....	5
Alpha 2/6/10.....	6
Héphaïs 128.....	8
Héphaïs 1024.....	10
Détection conventionnelle & adressable.....	12
Accessoires de détection.....	14
Détection par aspiration.....	16
Accessoires de détection par aspiration.....	18
Gamme ATEX.....	20
Gamme RADIO.....	22
Détection linéaire de fumée & accessoires.....	23
Les Systèmes de Mise en Sécurité Incendie (SMSI).....	25
Delta 6.....	26
Delta 24.....	28
Delta 256.....	30
Atena.....	34
Modules déportés.....	36
Diffuseurs sonores & lumineux.....	38
Équipements d'alarme.....	40
Les combinés.....	45
HD 1024.....	46
HA 1024.....	50
Les Installations d'Extinction Automatique (I.E.A)	55
Alpha E 26.....	56
Deltex 6.....	58
Accessoires d'extinction.....	60
Chaak.....	62
Divers.....	65
Tableaux de report.....	66
DAD Atlantis.....	67
Options SDI ou CMSI.....	68
Outils de codage.....	69
Outils détecteurs de gaz.....	70
Alimentations.....	70
Superviseur ASD3D.....	72
Fireweb Server.....	73
Gamme pour particuliers.....	75
Rappels.....	79
Règles de conception SDI.....	80
Règles de conception SMSI.....	81
Lexique.....	83
Classement des établissements.....	84
Site internet ASD.....	86



Les Systèmes de Détection Incendie (SDI)	5
Alpha 2/6/10.....	6
Héphaïs 128.....	8
Héphaïs 1024.....	10
Détection conventionnelle & adressable.....	12
Accessoires de détection.....	14
Détection par aspiration.....	16
Accessoires standard, grand froid et ATEX pour détection par aspiration.....	18
Gamme ATEX.....	20
Gamme RADIO.....	22
Détection linéaire de fumée & accessoires.....	23

Détection conventionnelle

Réf. ALP2610

▶ ALPHA 2/6/10

- 🔥 Idéal pour un système de détection de petite taille
- 🔥 Intégration discrète dans tous les environnements
- 🔥 Possibilité de mise en baie 19"
- 🔥 Ne nécessite pas d'outil logiciel pour la mise en oeuvre



Un produit modulaire évolutif de 2 à 10 zones de détection.



Type d'ECS
Conventionnel



Source principale
230V / 50Hz



Dimensions (LxHxP)
370 x 300 x 118 mm



Fonctions CMSI*
EA type 1 + 2 ZS (rupture)



Source secondaire
2 batteries 12V/7Ah
1 batterie 12V/1.2Ah*



Détection
300 points / 2 à 10 zones

* uniquement pour la version ECS/CMSI

▶ Modules de base



version S

B2D - Base de l'ECS

Fonctions principales :
- Alimentation-chargeur
- Gestion centrale ECS
- Détection automatique et manuelle
- Répétition

AR2D - Base de l'ECS/CMSI

Fonctions principales :
- Alimentation-chargeur
- Gestion centrale ECS/CMSI
- Détection automatique et manuelle
- Répétition
- Non associé avec un CMSI extérieur



version C

▶ Options

EX4D - Extension 4 zones de détection
Compatible gammes C05 et Y2

EX4D-EX - Extension 4 zones de détection
Compatible gamme EX

ED4SV - Carte booster de puissance de ligne
d'évacuation (voir rubrique Divers)

REP2A - Carte 4 relais commandables

R7P2 - Carte 7 relais pré-programmés

R12P2 - Carte 12 relais pré-programmés

ALP24-KIT19 - Kit de mise en baie 19"

Schéma d'installation

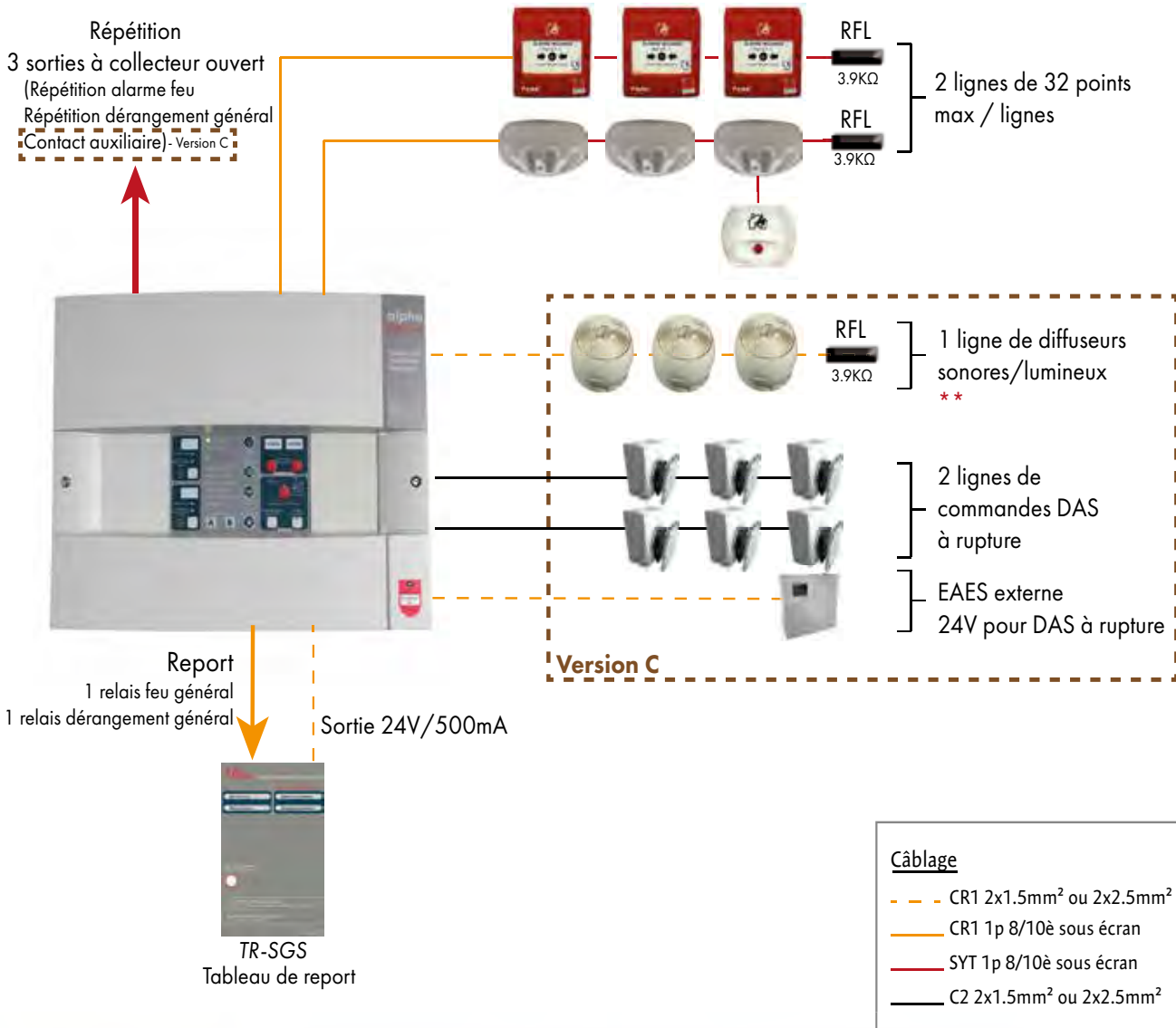

⚠ ** Possibilité d'augmenter la puissance de la ligne de diffuseurs en ajoutant le module de puissance ED4SV alimenté sous 24Vcc ou 48Vcc. Pour connaître les caractéristiques maximales des lignes, se reporter à la notice technique du produit. Pour connaître le poids maximal des lignes, se reporter à l'outil de calcul disponible sur notre site, rubrique Téléchargement, puis Catalogue, synoptiques & divers.

Options

Modules relais

1 module max au choix

- REP2A
- OU
- R12P2
- OU
- R7P2

Modules de détection

x2 modules max au choix

- EX4D
- OU
- EX4D-EX*

2x 4 lignes de 32 points max.

* Si EX4D-EX choisi, il faut ajouter la barrière Zener en entrée de zone ATEX et installer des détecteurs/déclencheurs ATEX.

Détection adressable

Réf. HEPH128

▶ HEPHAIS 128

- 🔥 Produit complet pour des installations jusqu'à 128 points
- 🔥 Intégration discrète dans tous les environnements
- 🔥 Possibilité de mise en baie 19"
- 🔥 Configurable mode d'exploitation particulier
- 🔥 Possibilité de reprendre des lignes collectives



Le **+** produit 1 à 2 lignes rebouclée(s) ou 4 lignes ouvertes



Type d'ECS
Adressable



Source principale
230V / 50Hz



Dimensions (LxHxP)
370 x 300 x 118 mm



Fonctions CMSI*
EA type 1 + 2 ZS (rupture)



Source secondaire
2 batteries 12V/7Ah
1 batterie 12V/1.2Ah*



Détection
128 points / 99 zones



Paramétrage
Logiciel TéléHéphaïs128

* uniquement pour la version ECS/CMSI

▶ Modules de base



version S

MB128S - Base de l'ECS
Fonctions principales :
- Gestion centrale ECS
- Détection automatique et manuelle
- Répétition



version C

MB128C - Base de l'ECS/CMSI
Fonctions principales :
- Gestion centrale ECS, UGA, CMSI
- Détection automatique et manuelle
- Répétition
- Non associé avec un CMSI extérieur



MA128 - Module d'alimentation
(associé aux modules MB128S et MB128C)

▶ Options

R7P2 - Carte 7 relais programmables
R12P2 - Carte 12 relais programmables
ALP24-KIT19 - Kit de mise en baie 19"
ED4SV - Carte booster de puissance de ligne d'évacuation (voir rubrique «Divers»)

Schéma d'installation

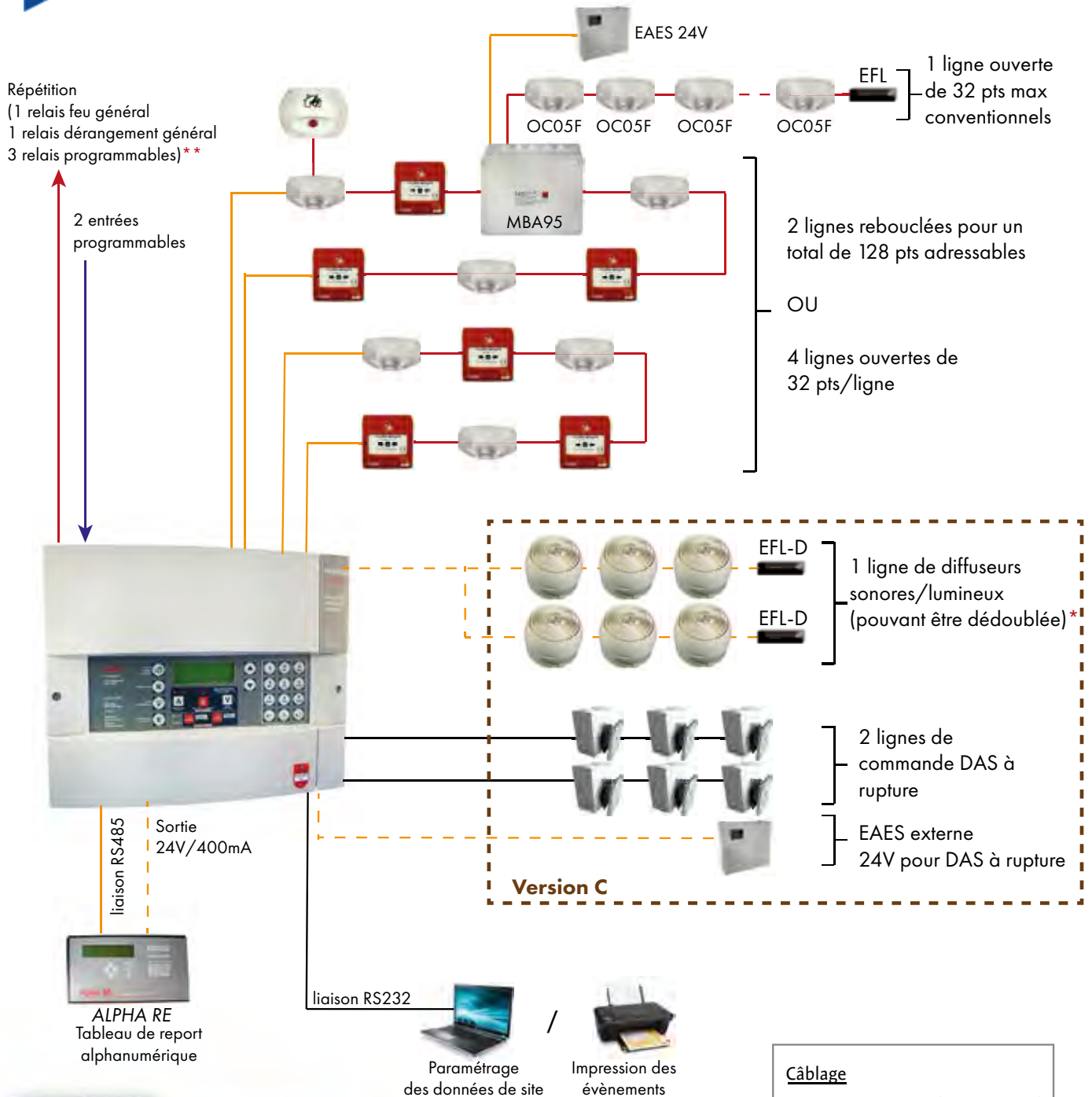

Options

Modules relais

1 module au choix

R12P2
ou
R7P2

Câblage	
---	CR1 2x1.5mm ² ou 2x2.5mm ²
---	CR1 1p 8/10è sous écran
---	SYT 1p 8/10è sous écran
---	C2 2x1.5mm ² ou 2x2.5mm ²

* Possibilité d'augmenter la puissance de la ligne de diffuseurs en ajoutant le module de puissance ED4SV alimenté sous 24Vcc ou 48Vcc.
 ** Sur la version C : 2 relais programmables + 1 relais contact auxiliaire UGA.
 ⚠ Pour connaître les caractéristiques maximales des lignes, se reporter à la notice technique du produit.
 Pour connaître le poids maximal des lignes, se reporter à l'outil de calcul disponible sur notre site, rubrique Téléchargement puis Catalogue, synoptiques & divers.

Détection adressable

Réf. HEP1024N

▶ **HEPHAIS 1024 COULEUR**

- 🔥 Produit sur 2 gammes : jusqu'à 256 pts (version NE) ou 1024 pts
- 🔥 Menu convivial avec utilisation de pictogrammes
- 🔥 Compatible radio (voir p.20)
- 🔥 Possibilité de mise en réseau
- 🔥 Configurable en mode exploitation particulière



Possibilité de personnaliser le logo sur l'écran couleur d'accueil



Type d'ECS
Adressable



Source principale
230V / 50Hz



Dimensions (LxHxP)
530 x 525 x 230 mm



Fonctions CMSI*
EA type 1 + 2 ZS (rupture)



Source secondaire
2 batteries 12V/17 ou 24Ah
1 batterie 12V/2.1Ah*



Détection
1024 points / 1000 zones
Version Non Extensible :
256 points maximum



Paramétrage
Logiciel TéléHéphais1024

* uniquement pour la version ECS/CMSI

▶ **Modules de base**



version S

H1024N-S (IHM1024S)

Face avant ECS
Fonctions principales :
- Signalisations et commandes
- Gestion centrale ECS
- Répétition

H1024N-C (IHM1024C)

Face avant ECS/CMSI
Fonctions principales :
- Signalisations et commandes
- Gestion centrale ECS, UGA, CMSI
- Répétition
- Non associée avec un CMSI extérieur



version C



ALBA150 - Module d'alimentation associé à la CPU1024

CPU1024 - Unité centrale

Fonctions principales :
- Gestion centrale
- Détection automatique et manuelle
- Répétition



▶ **Options**

MD2B - Extensions 256 points

Compatible gammes A05, A12 et A95

ISORS - 2 ports isolés de communication

Port RS485/alpha RE - Port RS422/JBus

MGNET - Module pour mise en réseau
(16 Héphais max)

MIHMNG-EXT - Carte d'interface pour TR15-TACTILE

X4EVAC-MP9U - Extension de 4 lignes de diffusion

R7P2 - Carte 7 relais programmables

R12P2 - Carte 12 relais programmables

REP20-MP9U - Carte 20 relais programmables

HEPBOX - Coffret sans face avant

TERMTEX - Face avant couleur déportée

Schéma d'installation

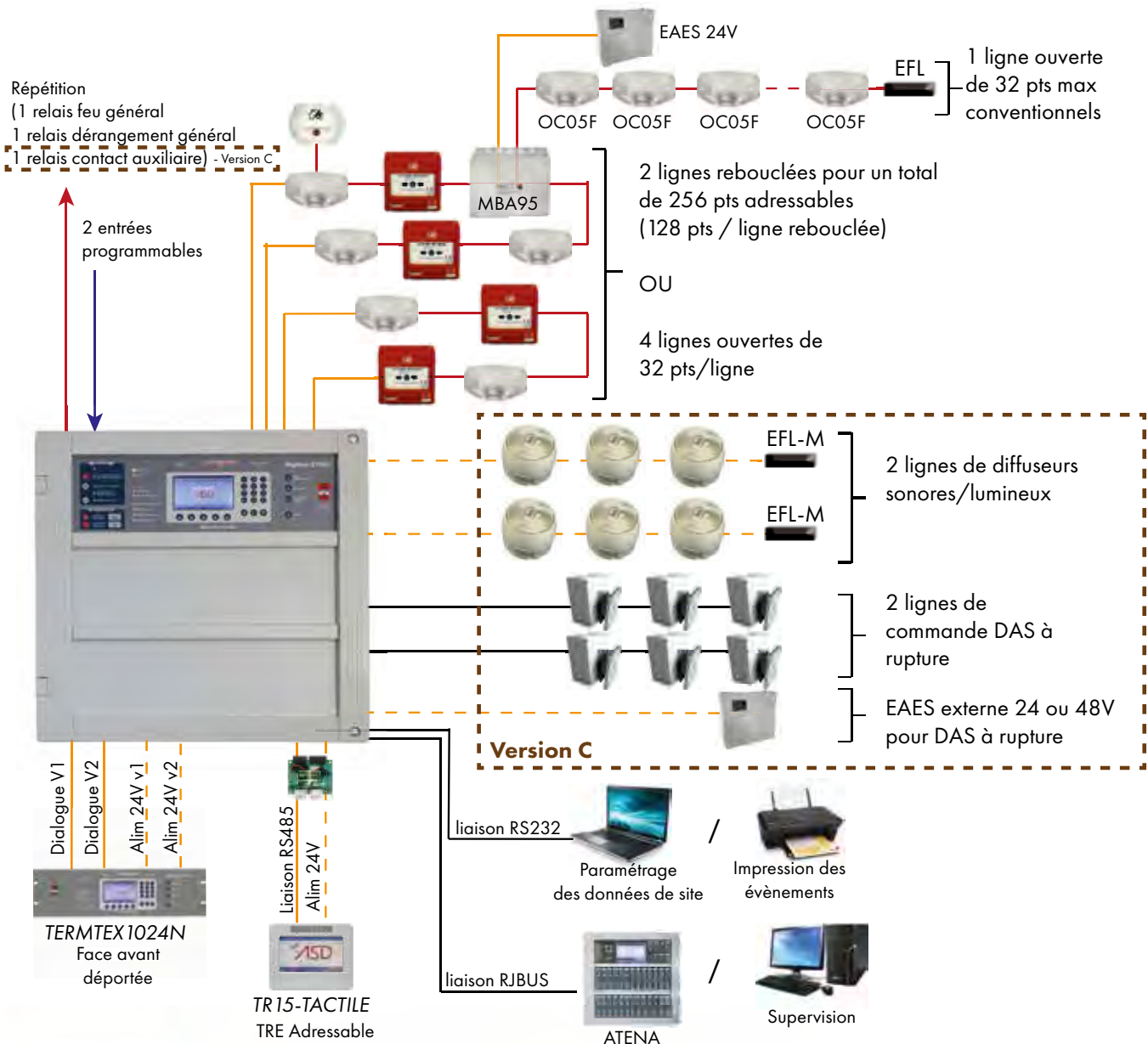

⚠ Pour connaître les caractéristiques maximales des lignes, se reporter à la notice technique du produit.
 Pour connaître le poids maximal des lignes, se reporter à l'outil de calcul disponible sur notre site, rubrique Téléchargement puis Catalogue, synoptiques & divers.

Options

Modèles relais	Modèles de détection	Autres options
R12P2	MD2B (x3 en rebouclé, x7 en ligne ouverte)	ISORS (1 max)
R7P2	Spécifique version C	MIHMNG-EXT (1 max)
REP20 (2 max)	X4EVAC (1 par LDS)	MGNET (1 max)

1 au choix

Câblage

---	CR1 2x1.5mm ² ou 2x2.5mm ²
---	CR1 1p 8/10è sous écran
---	SYT 1p 8/10è sous écran
---	C2 2x1.5mm ² ou 2x2.5mm ²



Détection conventionnelle**OC05F**

- 🔥 Type : Optique de fumée
- 🔥 Aire maximale surveillée : 80 m²
- 🔥 Hauteur maximale d'utilisation : 12 m
- 🔥 Encombrement (Øxh) : 104 x 55 mm
- 🔥 Particularité : Non feu / Confirmation d'alarme pour IEAG
- 🔥 Certification NF-SSI : L-050-B



Réf. OC05F



S12

TSC05 62°C / TSC05BS 75°C

- 🔥 Type : Thermostatique de classe BS / A1S
- 🔥 Aire maximale surveillée : 24 m²
- 🔥 Hauteur maximale d'utilisation : 4 m
- 🔥 Encombrement (Øxh) : 104 x 55 mm
- 🔥 Température de réponse : 75°C nominal
- 🔥 Certification NF-SSI : E2-082-B



Réf. TSC05



S12

TRC05

- 🔥 Type : Thermovélocimétrique de classe A1R
- 🔥 Aire maximale surveillée : 40 m²
- 🔥 Hauteur maximale d'utilisation : 7 m
- 🔥 Encombrement (Øxh) : 104 x 55 mm
- 🔥 Certification NF-SSI : E2-082-F



Réf. TRC05



S12

MCY2

- 🔥 Type : Multicritère ponctuel de fumée
- 🔥 Aire maximale surveillée : 80 m²
- 🔥 Hauteur maximale d'utilisation : 7 m*
- 🔥 Encombrement (Øxh) : 104 x 66 mm
- 🔥 Support étiquette : SE95
- 🔥 Certification NF-SSI : M-006-A



Réf. MCY2



S95

IRY2

- 🔥 Type : Infrarouge - Flamme de classe 2
- 🔥 Distance max de sensibilité : 17 m - cône maximal 30°
- 🔥 Encombrement (Øxh) : 104 x 42 mm
- 🔥 Support étiquette : SE95
- 🔥 Certification NF-SSI : LIR-002-D

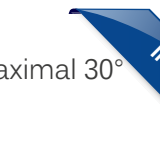

Réf. IRY2



S95

DMCL05F

- 🔥 Type : Déclencheur manuel de type A
- 🔥 Hauteur d'implantation : de 0,9 à 1,3 m
- 🔥 Encombrement (Lxhxp) : 98 x 98 x 49 mm
- 🔥 Accessoires : Volet de protection VPDM et encastrement PEDM
- 🔥 Certification NF-SSI : DM-004-A



Réf. DMCL05F



CRDM

Détection adressable

Pour l'ensemble des produits présentés ci-dessous, un outil de codage est nécessaire (voir rubrique « Divers »).

OA05F / OA12F

- 🔥 Type : Optique de fumée
- 🔥 Aire maximale surveillée : 80 m²
- 🔥 Hauteur maximale d'utilisation : 12 m
- 🔥 Encombrement (Øxh) : 104 x 55 mm
- 🔥 Particularité : Non feu
- 🔥 Certification NF-SSI : L-050-F



Réf. OA05F / OA12F



TSA05F / TSA12F

- 🔥 Type : Thermostatique de classe BS
- 🔥 Aire maximale surveillée : 24 m²
- 🔥 Hauteur maximale d'utilisation : 4 m
- 🔥 Encombrement (Øxh) : 104 x 55 mm
- 🔥 Température de réponse : 75°C nominal
- 🔥 Certification NF-SSI : E2-099-A



Réf. TSA05F / TSA12F



TA05F / TA12F

- 🔥 Type : Thermovélocimétrique de classe A1R
- 🔥 Aire maximale surveillée : 40 m²
- 🔥 Hauteur maximale d'utilisation : 7 m
- 🔥 Encombrement (Øxh) : 104 x 55 mm
- 🔥 Certification NF-SSI : E2-082-F



Réf. TA05F / TA12F



MA12F

- 🔥 Type : Multicritère de fumée
- 🔥 Aire maximale surveillée : 80 m²
- 🔥 Hauteur maximale d'utilisation : 7 m*
- 🔥 Encombrement (Øxh) : 104 x 63 mm
- 🔥 Certification NF-SSI : M-015-B



Réf. MA12F



IR95

- 🔥 Type : Infrarouge - Flamme de classe 2
- 🔥 Distance max de sensibilité : 17 m - cône maximal 90°
- 🔥 Encombrement (Øxh) : 104 x 42 mm
- 🔥 Support étiquette : SE95
- 🔥 Certification NF-SSI : LIR-002-C

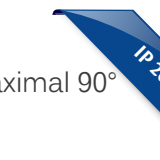

Réf. IR95



DMA05F

- 🔥 Type : Déclencheur manuel de type A
- 🔥 Hauteur maximale d'implantation : de 0,9 à 1,3 m
- 🔥 Encombrement (Lxhxp) : 98 x 98 x 49 mm
- 🔥 Accessoires : Volet de protection VPDM et encastrement
- 🔥 Certification NF-SSI : DM-003-A



Réf. DMA05F



* Les détecteurs de fumée de type multicapteurs ne sont pas adaptés aux locaux ayant une hauteur >7 m selon NFS61-970
Pour plus d'informations, rendez-vous sur www.asd-incendie.fr et tapez la référence commerciale dans la recherche.

Accessoires de détection

▶ **IND05 / IND05E (étanche)**

- 🔥 Type : Indicateur d'action lumineux à distance
- 🔥 Gammes compatibles : C05, Y2, A12, A05 et A95
- 🔥 Encombrement (Lxhxp) : 84 x 64 x 33 mm
- 🔥 Consommation : Sur Y2/A95 10 mA - sur C05/A05/A12 < 40 mA
- 🔥 Certification NF-SSI : Non certifiable



Réf. IND05



▶ **BTG05**

- 🔥 Type : Détection de gaine
- 🔥 Détecteurs compatibles : OC05F, OA05F et OA12F
- 🔥 Encombrement (Lxhxp) : 225 x 175 x 100 mm
- 🔥 Particularité : Vitesse d'air comprise entre 1 et 10m/s - socle inclus
- 🔥 Fonction : Prélever des fumées en gaine de ventilation par sonde pitot

Réf. BTG05



▶ **BTINDUS**

- 🔥 Type : Sur socle industriel
- 🔥 Gammes compatibles : C05, A05 et A12
- 🔥 Particularité : Fourni avec 2 presse-étoupes mais sans le socle
- 🔥 Fonction : Permettre de câbler un socle S12 dans un milieu humide
- 🔥 Certification NF-SSI : Non certifiable

Réf. BTINDUS



▶ **DMA05F-E / DMCL05F-E**

- 🔥 Type : Déclencheur manuel **étanche**
- 🔥 Hauteur d'implantation : de 0,9 à 1,3 m
- 🔥 Encombrement (Lxhxp) : 120 x 120 x 87 mm
- 🔥 Accessoires : Volet de protection VPDM intégré
- 🔥 Certification NF-SSI : DM-042-A



Réf. DMA05F /DMCL05F



▶ **KEDM**

- 🔥 Fonction : Kit d'étanchéité pour DMA05F et DMCL05F
- 🔥 Particularité : Boîtier IP55

Réf. KEDM



▶ **VPDM**

- 🔥 Fonction : Volet de protection pour DMA05F et DMCL05F
- 🔥 Particularité : Ne convient pas aux zones ATEX.
Incompatible avec DMCL05FEX

Réf. VPDM



▶ **PEDM**

- 🔥 Fonction : Kit d'encastrement pour DMA05F et DMCL05F

Réf. PEDM



Les interfaces adressables

Pour l'ensemble des interfaces présentées ci-dessous, un outil de codage est nécessaire (voir rubrique « Divers »).

▶ ETC05 / ETC05-B (boîtier)

- 🔥 Type : Dispositif d'entrée/sortie avec ICC
- 🔥 Encombrement (Lxlxh) : 100 x 75 x 23 mm / 110 x 110 x 46
- 🔥 Certification NF-SSI : OI-056-A / OI-056-B
- 🔥 Configurations possibles : Entrée, entrée commandable (RLT) ou multiponctuel. Compatible DFA05

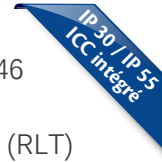

Réf. ETC05



▶ ET4C05-B

- 🔥 Type : Dispositif d'entrée/sortie
- 🔥 Encombrement (Lxhxp) : 100 x 23 x 160 mm
- 🔥 Certification NF-SSI : OI-056-B
- 🔥 Configurations possibles : Entrée, entrée commandable (RLT)
- 🔥 Particularité : Occupe 4 adresses de point avec même configuration
Non compatible DFA05

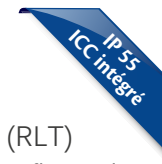

Réf. ET4C05



▶ MBA95

- 🔥 Type : Dispositif d'entrée/sortie
- 🔥 Encombrement (Lxhxp) : 250 x 90 x 200 mm
- 🔥 Certification NF-SSI : OI-056-B
- 🔥 Particularité : Nécessite une EAE externe
- 🔥 Fonction : Connecter les gammes C05 et Y2 sur Héphaïs adressable

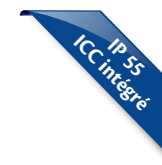

Réf. MBA95



Détection de gaz adressable

▶ GD113A-ASD

- 🔥 Type : Détecteur adressable de monoxyde de carbone (CO)
- 🔥 Hauteur d'implantation : 1,4 m
- 🔥 Encombrement (Lxhxp) : 160 x 210 x 160 mm
- 🔥 Tension : de 12 à 28Vdc par EAE externe
- 🔥 Configuration : Module d'entrée de 2 adresses
- 🔥 Particularité : Mise en service par BT14 & DETTEL
- 🔥 Existe aussi : Méthane **GD100A**, Butane **GD101A**, Vapeur d'essence **GD102A**, Hydrogène **GD104A**, GPL **GD105A** et Propane **GD106A**



Réf. GD



Détection par aspiration

Réf. DFA05

▶ DFA05

- 🔥 Choix de la sensibilité du DFA à une très haute sensibilité
- 🔥 Paramétrage direct et rapide pour des formes basiques de réseau
- 🔥 Adressable via ET3MA12F ou conventionnel
- 🔥 Application grand froid et ATEX possible

Le +
produit

Possibilité de choisir le boîtier : avec ou sans barregraphe, monovoie/bivoies



Réseau de prélèvement
1 à 2 réseau(x)



Tension d'alimentation
de 18 à 30V (prévoir EAES)



Etude du réseau*
Logiciel SamplingPipe



Dimensions (LxHxP)
265 x 397 x 146 mm



Température
-20°C à +60°C



Paramétrage*
Logiciel DFA05 Config

* hors abaque de la notice technique produit (NTP)

▶ Choix de version

- DFA05-1 - boîtier monovoie sans barregraphe
- DFA05-2 - boîtier bivoies sans barregraphe
- DFA05-3 - boîtier monovoie avec barregraphe
- DFA05-4 - boîtier bivoies avec barregraphe

▶ Module de base



AMB35 - Module de gestion :
3 relais autorisant la connexion à un SDI (prévoir le module ET3MA12F (p.18) pour un renvoi d'info vers ECS adressable)

▶ Options

- SSD535-x** - Eléments sensibles
3 versions possibles
- SSD535-1 : 0.5% à 10%
 - SSD535-2 : 0.1% à 10%
 - SSD535-3 : 0.02% à 10%



* Nécessite une étude préalable pour le choix de l'élément.

- RIM35** - 5 relais programmables
2 cartes max par DFA05
pour le report d'informations



- MCM35** - Mémoire de stockage
pour l'historique sur une carte
SD d'1Go.



Réf. DFA05F



DFA05F MINI-40

- 🔥 Choix de la sensibilité de 0.02% à 10%/m
- 🔥 Paramétrage sans outils
- 🔥 Adressable via ETC05 ou conventionnel
- 🔥 Idéal pour des surfaces de 420m²

Le + produit Encombrement réduit - Simplicité d'installation

Réseau de prélèvement
1 réseau

Tension d'alimentation
de 14 à 30V (prévoir EAES)

Etude du réseau*
Logiciel SamplingPipe

Dimensions (LxHxP)
195 x 333 x 140 mm

Température
-10°C à +55°C

Paramétrage
Sans outil particulier

* hors abaque de la notice technique produit (NTP)

Module de base



AMB31 - Carte mère
2 relais autorisant la connexion à un SDI (prévoir le module ETC05F pour un raccordement avec un ECS adressable).

Options



RIM36 - 5 relais programmables
1 carte max par DFA05-Mini40 pour le report d'informations



ETC05-B - Module entrée/sortie
Interface d'adressage solateur de court-circuit intégré.

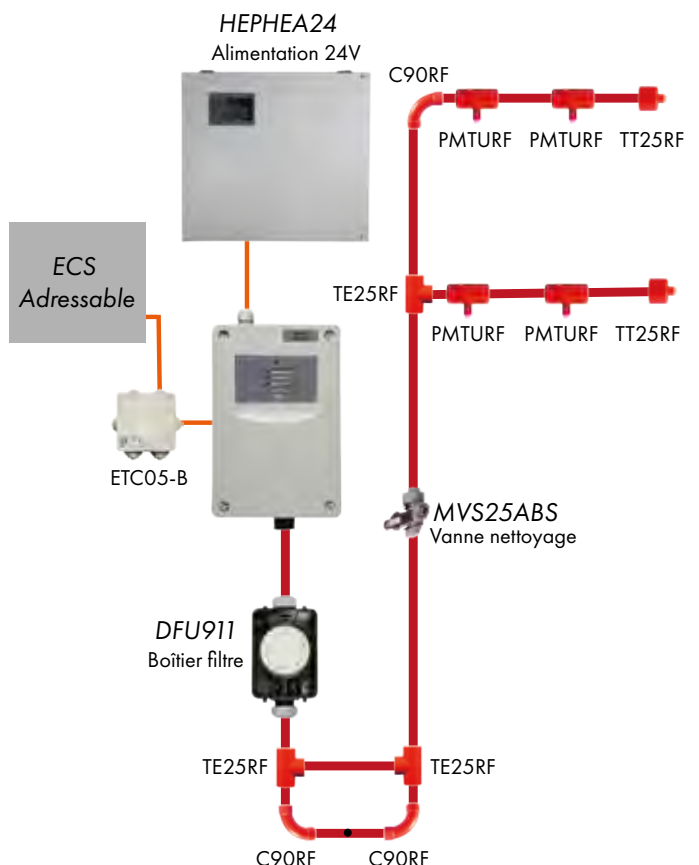

**Accessoires standard**

ET3MA12F - Module dédié à l'installation du DFA05
Dim (lxLxh) : 188 x 134 x 70 mm



FBS25PC - Boîtier filtre petit modèle
Filtre S fourni avec le boîtier
Presse étoupe Ø 25 mm
Dim (lxLxh) : 80 x 82 x 85 mm



DFU911 - Filtre à poussière
Cartouche RFC911 fournie avec le boîtier
Dim (lxLxh) : 210 x 110 x 130 mm



TU25RF - Tube ABS
Mâle/mâle
Dim (ØxL) : 25 mm x 3 m
Conditionné par 30 pièces



EN25RF - Manchon raccord ABS
Femelle/femelle
Diam (Ø) : 25 mm
Conditionné par 20 pièces



ABR - Clip fixation pour tuyau TU25RF
Diam (Ø) : 25 mm
Conditionné par 50 pièces



TT25RF - Bouchon fin de réseau
Femelle
Diam (Ø) : 25 mm
Conditionné par 10 pièces



PMTURF - Point de prélèvement
Femelle/femelle
Diam (Ø) : 25/8 mm (tube) & point PMC
2 à 4.5 mm (orifice de prélèvement)
Conditionné par 10 pièces



PRPM - Rallonge pour point de prélèvement
Dim (L) : 120mm
Conditionné par 10 pièces



GLUE250ABS - Pot de colle 250ml pour tube ABS



UTRF - Raccord union 3 pièces ABS
Femelle/femelle
Diam (Ø) : 25 mm
Conditionné par 10 pièces



C45RF - Coude 45° ABS
Femelle/femelle
Diam (Ø) : 25 mm
Conditionné par 5 pièces



C90RF - Coude 90° ABS
Femelle/femelle
Diam (Ø) : 25 mm
Conditionné par 5 pièces



CF70 - Coude flexible avec manchons
Femelle/femelle
Diam (Ø) : 25 mm / rayon : 120mm
Conditionné par 4 pièces



TE25RF - Té égal
Femelle/femelle /femelle (FFF)
Diam (Ø) : 25 mm
Conditionné par 10 pièces



MV25ABS - Vanne 3 voies ABS
Femelle/femelle/femelle (FFF)
Diam (Ø) : 25 mm
Permet le nettoyage par automate



T25 - Té pour capillaire TC8
Femelle/femelle
Diam (Ø) : 25 mm & 8 mm
Conditionné par 10 pièces



TC8 - Bobine de capillaire
Dim (Ø) : 8 mm / L : 100 m



PMPT - Point plat à écrou
Epaisseur : 25 mm max
Conditionné par 10 pièces



PMP - Point de prélèvement plat à vis
Conditionné par 10 pièces



PMC - Point conique à vis
Epaisseur : 25 mm max
Conditionné par 10 pièces



TF10 - Tube flexible avec manchons
Mâle/mâle
Dim (ØxL) : 25 mm x 1 m

Accessoires «Grand Froid»



CCF25ABS - Té de dérivation
Femelle/femelle
Diam (Ø) : 25 mm



SLW0.5WT - Bobine 100m fil électrique
Fil électrique 0.5mm²
Enrobage silicone blanc



HEAT - Point de prélèvement chauffant
Femelle/femelle
Diam (Ø) : 25 mm
Existe en 5 diamètres :
3.0 / 3.5 / 4.0 / 4.5 / 5.0 mm



SLW0.5BK - Bobine 100m fil électrique
Fil électrique 0.5mm²
Enrobage silicone noir



WCU535PC - Boîte de raccordement
Permet aux fils de circuler à l'intérieur des tubes.



FBS25PC - Boîtier filtre petit modèle
Filtre S fourni avec le boîtier
Dim (l x L x h) : 80 x 82 x 85 mm

Pour la partie grand froid, les orifices de prélèvement (PMTURF) doivent être remplacés par des points chauffants (HEAT). N'hésitez pas à nous consulter pour tout projet ou application spécifique.

Différentes formations sont disponibles pour vous former sur le DFA05 et le logiciel Sampling Pipe Config.

Accessoire «ATEX»



DFA25 - Arrête-flamme pour zone ATEX
Encombrement (Øxl) : 80 x 130 mm
2 raccords unions Ø 25 mm PVC inclus

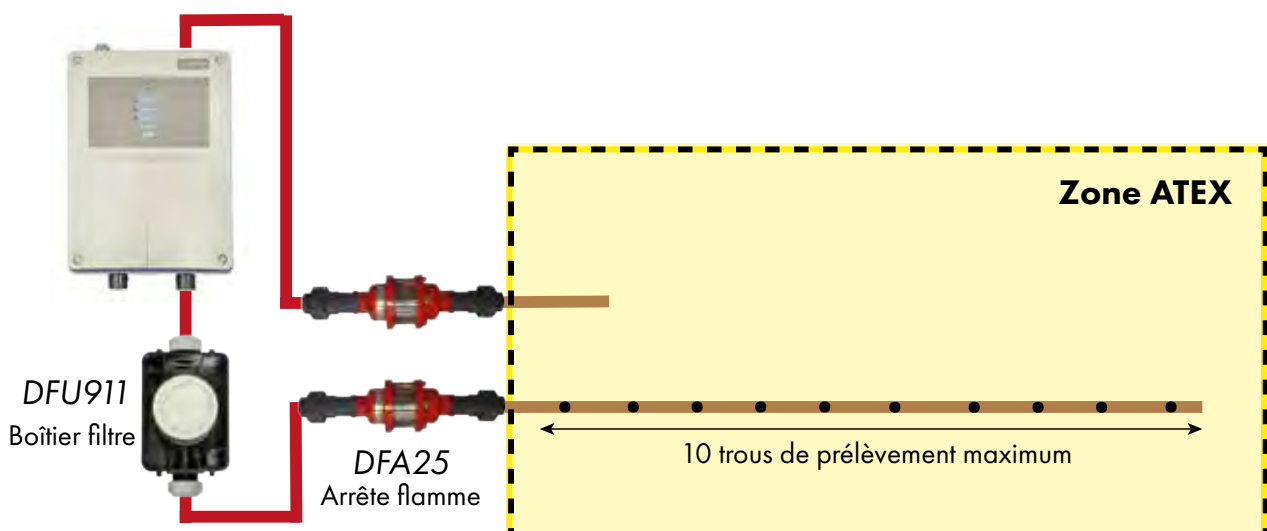

Gamme ATEX**▶ OC05FEX**

- 🔥 Type : Optique de fumée conventionnel - sans socle
- 🔥 Aire maximale surveillée : 80 m²
- 🔥 Hauteur maximale d'utilisation : 12 m
- 🔥 Encombrement (Øxh) : 104 x 55 mm
- 🔥 Certification NF-SSI : L-072-A

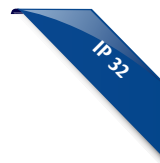

Réf. OC05FEX

**▶ VIREX**

- 🔥 Type : Flamme conventionnel
- 🔥 Portée : 17 m
- 🔥 Cône maximal : 90°, à 70% de la portée
- 🔥 Encombrement (Øxh) : 104 x 41 mm
- 🔥 Certification NF-SSI : LIR-002-B



Réf. VIREX

**▶ TRC05FEX**

- 🔥 Type : Thermovélocimétrique conventionnel - sans socle
- 🔥 Aire maximale surveillée : 35 m²
- 🔥 Hauteur maximale d'utilisation : 6 m
- 🔥 Encombrement (Øxh) : 104 x 55 mm
- 🔥 Certification ATEX : E-109-A

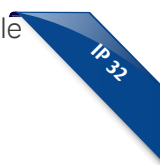

Réf. TRC05FEX

**▶ BARRIERE ZENER**

- 🔥 Type : Barrière intrinsèque
- 🔥 Encombrement (LxhxP) : 12 x 104 x 70 mm
- 🔥 Tension : 28V
- 🔥 Courant de sécurité : 110mAdc

Réf. BARRIER

**▶ MBA95EX**

- 🔥 Type : Dispositif d'entrée/sortie
- 🔥 Encombrement (LxhxP) : 250 x 200 x 90 mm
- 🔥 Utilisation : Permet la connexion des éléments ATEX sur la gamme Héphaïs adressable
- 🔥 Particularité : Nécessite une EAE externe 24Vcc

Réf. MBA95EX

**▶ DMCL05FEX**

- 🔥 Type : Déclencheur manuel conventionnel
- 🔥 Encombrement (LxhxP) : 98 x 98 x 50.4 mm
- 🔥 Hauteur maximale d'implantation : de 0,9 à 1,3 m



Réf. DMCL05FEX



Schéma d'installation

Architecture adressable

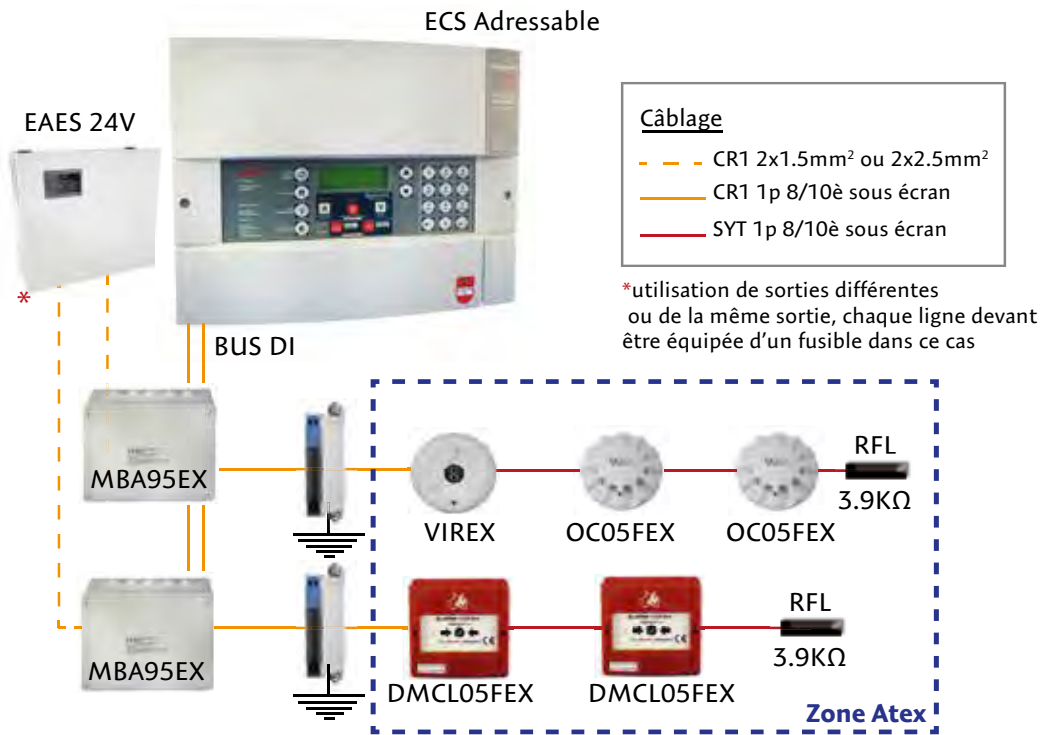

⚠ Pour connaître les caractéristiques maximales des lignes, se reporter à la notice technique du produit.
 Pour connaître le poids maximal des lignes, se reporter à l'outil de calcul disponible sur notre site, rubrique *Téléchargement* puis *Catalogue, synoptiques & divers*.

Architecture conventionnelle

Alpha 2/6/10 avec EX4D-EX

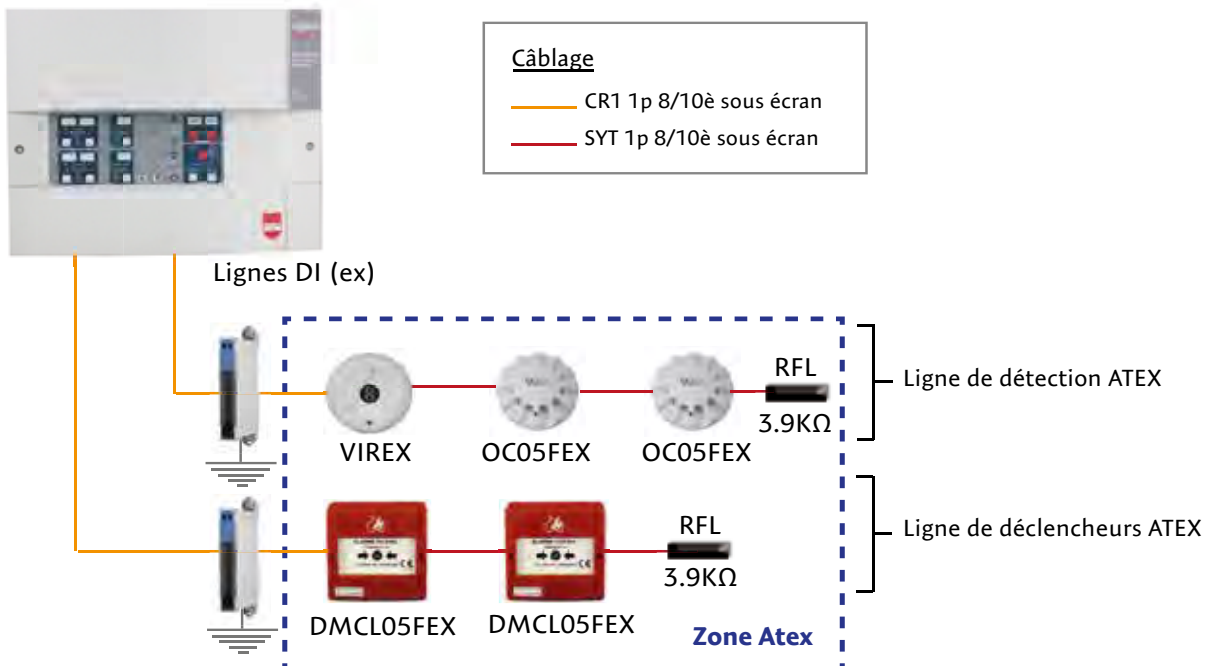

Pour plus d'informations, rendez-vous sur www.asd-incendie.fr et tapez la référence commerciale dans la recherche.

Gamme RADIO adressable (compatible Héphaïs 1024 uniquement)

Pour l'ensemble des produits présentés ci-dessous, un outil de codage est nécessaire (voir rubrique « Divers »).

**TOA05F-W**

- 🔥 Type : Optique de fumée radio - sans socle
- 🔥 Aire maximale surveillée : 80 m²
- 🔥 Hauteur maximale d'utilisation : 12 m
- 🔥 Encombrement (Øxh) : 104 x 75 mm
- 🔥 Certification NF-SSI : LH-003-B



Réf. TOA05F

Socle
S05W**TMA05F-W**

- 🔥 Type : Optique et thermique radio - sans socle
- 🔥 Aire maximale surveillée : 80 m² (suivant configuration)
- 🔥 Hauteur maximale d'utilisation : 12 m (suivant configuration)
- 🔥 Encombrement (Øxh) : 114 x 75 mm
- 🔥 Certification NF-SSI : M-031-A

Réf. TMA05F

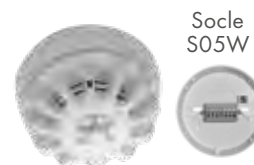
Socle
S05W**OI05F-W**

- 🔥 Type : Interface filaire radio
- 🔥 Compatibilité : Gamme Héphaïs 1024 ≥ D00
- 🔥 Hauteur maximale d'utilisation : 12 m
- 🔥 Encombrement (Lxlxp) : 222 x 151 x 105 mm
- 🔥 Sorties : Indicateur collectif et relais RLT
- 🔥 Certification NF-SSI : OI H-006-A



Réf. OI05F

**TDMA05F-W**

- 🔥 Type : Déclencheur manuel radio - sans socle
- 🔥 Hauteur d'implantation : de 0,9 à 1,3 m
- 🔥 Encombrement (Lxlxp) : 98 x 98 x 51 mm
- 🔥 Accessoires : volet de protection VPDM
- 🔥 Certification NF-SSI : DM H-003-A



Réf. TDMA05F



FBBG2

**TIND05F-W**

- 🔥 Type : Indicateur d'action radio - sans socle
- 🔥 Hauteur d'implantation : de 1,1 à 1,3 m
- 🔥 Encombrement (Lxlxp) : 78,4 x 78,4 x 58 mm
- 🔥 Certification NF-SSI : Non certifiable



Réf. TIND05F



FIA

**Valise BT05W**

- 🔥 Type : Boîtier de test gamme radio
- 🔥 Encombrement (Lxhxp) : 320x 230 x 150 mm
- 🔥 Particularité : Composée d'un déclencheur manuel et d'un organe intermédiaire permettant de faire des tests de portée et de canaux.

Réf. BT05W



Détection linéaire de fumée & accessoires



DLFB100

- 🔥 Type : Conventionnel ou adressable
- 🔥 Compatibilité : Gammes Héphaïs et Alpha
- 🔥 Hauteur du local surveillée : de 3 à 12 m
- 🔥 Étendue de détection : 4 à 5 m sur 100 m de portée
- 🔥 Encombrement (hxlxp) : 135 x 167 x 160 mm
- 🔥 Particularité : ICC intégré utilisable en version adressable
- 🔥 Certification NF-SSI : LF-007-A
- 🔥 Version relais : **DLFBR100** : + 1 relais dérangement / + 1 relais alarme
Non associée avec la gamme de produits ASD



Réf. DLFB100



Un réglage par **outils de codage** est **fortement conseillé** pour la mise en service du détecteur linéaire.



Idéalement adapté à la surveillance des grands volumes



DLFBF30

- 🔥 Type : Conventionnel ou Adressable
- 🔥 Compatibilité : Gammes Héphaïs et Alpha
- 🔥 Aire surveillée : 300 m²
- 🔥 Étendue de détection : de 3 à 30 m
- 🔥 Encombrement (Øxp) : 115 x 78 mm
- 🔥 Particularité : ICC intégré utilisable en version adressable, catadioptré inclus
- 🔥 Certification NF-SSI : LF-012-A



Réf. DLFBF30



Facilité d'installation grâce au pointeur laser intégré



MIR10

- 🔥 Type : Miroir de réflexion
- 🔥 Encombrement (LxLxe) : 130 x 103 x 18 mm
- 🔥 Quantité nécessaire: 1 si ≤ 40 m / 4 à 16 MIR10 entre 50 et 100 m
- 🔥 Certification NF-SSI : Celle du DLFB
- 🔥 Fonctions : Recevoir et retourner le faisceau émis par le DLFB100 ou DLFBR100



Réf. MIR



CASQCRO

- 🔥 Type : Ensemble de casquettes à croisillons pour MIR10 afin d'assurer une protection contre l'éblouissement au niveau du réflecteur

Réf. CASQCRO



BEAMBR-N

- 🔥 Type : Boîtier déporté (indispensable pour DLFBR-N)
- 🔥 Encombrement (Lxhxp) : 91 x 91 x 41 mm
- 🔥 Fonctions : Mise en/hors service du détecteur, connexion au DETTEL, réarmement du DLFBR-N

Réf. BEAMBR





EDA

EDA
M773L

AZ882P2-2C-12DSE
2A 30VDC
2A 125VAC 01X14

A69

A652

Les Systèmes de Mise en Sécurité Incendie (SMSI).....	25
Delta 6.....	26
Delta 24.....	28
Delta 256.....	30
Atena	34
Modules déportés.....	36
Diffuseurs sonores & lumineux	38
Équipements d'alarme	40

CMSI conventionnel

Réf. DELTA6

▶ DELTA 6

- 🔥 Choix du type de CMSI, catégorie A ou B
- 🔥 Adapté aux installations de petite taille
- 🔥 Produit compatible avec les gammes Alpha et Héphaïs
- 🔥 Kit de mise en baie



Le + produit Compact proposant 6 fonctions et une AES 24V / 2A



Type de CMSI
Conventionnel



Source principale
230V / 50Hz



Dimensions (Lxhxp)
370 x 300 x 118 mm



Fonctions CMSI
7 fonctions dont 1 UGA



Source secondaire
1 batterie 12V / 17Ah



Détection
6 entrées (Cat.A)
6 ZDM (Cat.B)

▶ Modules de base

Base du CMSI

D6GA - Face avant CMSI
Fonctions principales :
- 1 UGA, 6 US/UCMC, unité centrale
- Gestion des entrées/sorties
- (6 éléments de ligne ELTL + jeu d'étiquettes fournis)



ACS242A - Module d'alimentation 24/2A
associé au module D6GA



IMPRTC - Outil & carte imprimante de série
Entrées/sorties :
- 1 port SubD9 RS232 pour paramétrage
et/ou
- imprimante série (fil de l'eau et historiques)

▶ Options

REP2A - Carte 4 relais commandables
R12P2 - Carte 12 relais programmés selon 2 scénarios
EILC - 10 éléments pour le contrôle de DAS intermédiaire
ETLC - 6 éléments pour le contrôle de DAS terminal
EILT - 10 éléments pour la télécommande de DAS intermédiaire

Schéma d'installation

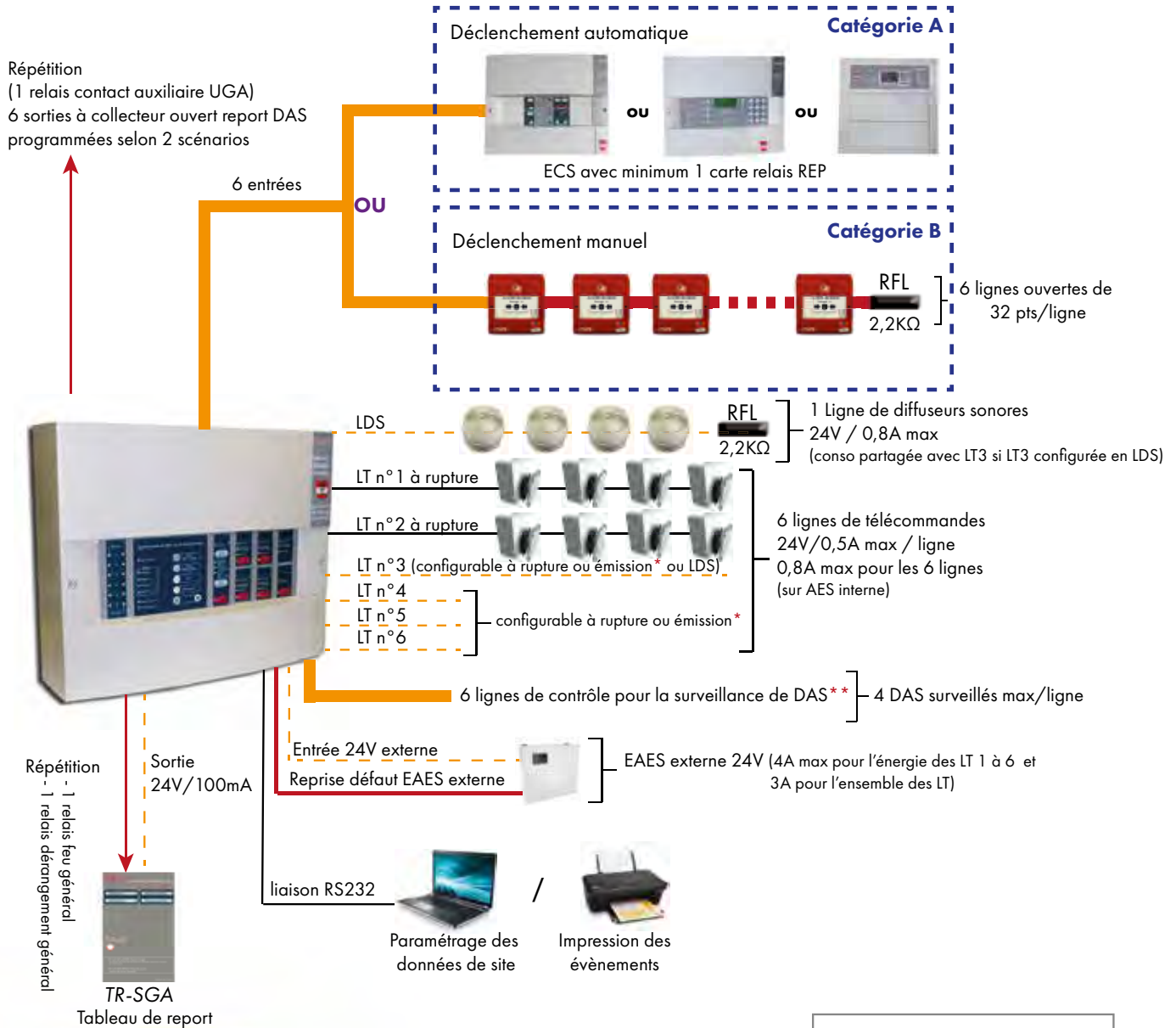

Options

Modules relais

1 module au choix

- R12P2
- OU
- REP2A

Câblage	
---	CR1 2x1.5mm ² ou 2x2.5mm ²
—	CR1 1p 8/10è sans écran
—	SYT 1p 8/10è sans écran
—	C2 2x1.5mm ² ou 2x2.5mm ²

* Prévoir 1 EILT pour chaque DAS intermédiaire et 1 ETLT pour le DAS terminal.
 ** Pour une surveillance totale de DAS, prévoir : 2 EILC pour chaque DAS intermédiaire et 2 ETLT pour le DAS terminal.
 Pour connaître les caractéristiques maximales des lignes, se reporter à la notice technique du produit.
 Pour connaître le poids maximal des lignes, se reporter à l'outil de calcul disponible sur notre site, rubrique Téléchargement puis Catalogue, synoptiques & divers.

S.M.S.I.



CMSI conventionnel

Réf. DELT24

▶ DELTA 24

- 🔥 Choix du type de CMSI, catégorie A ou B
- 🔥 Version coffret métallique ou baie 19"
- 🔥 Entièrement paramétrable
- 🔥 Extensible de 1 à 5 UGA et de 8 à 24 fonctions, selon version



Le + produit Produit modulaire incluant une AES 48V / 3A



Type de CMSI
Conventionnel



Source principale
230V / 50Hz



Dimensions (Lxhxp)
480 x 652 x 166 mm



Fonctions CMSI
1 UGA + 2 positions facettes (D24/8)
1 UGA + 1 D4U + 5 positions facettes (D24/24)



Source secondaire
4 batteries 12V / 12Ah



Détection
32 entrées (Cat.A)
8 ZDM (Cat.B)



Paramétrage
Logiciel TéléDelta24

▶ Modules de base

Base du CMSI

DUGE - Face avant principale du CMSI
Fonctions principales :
- Signalisations et commandes générales
- Sauvegarde des données de site
- Signalisations liées à la liaison SDI (Cat.A) ou aux ZD (Cat.B) + 1 emplacement facette UGA



GLD10E8 - Unité de gestion
Fonction principale :
Interface des entrées/sorties du SMSI
8 entrées, 10 sorties, 5 relais



ACS483A - Module d'alimentation 48/3A associé au module GLD10E8



DE4U - Base extension 4 US/UCMC (version D24/24 uniquement)

▶ Options

D4U - Facette 4 US/UCMC

D2AG - Facette 2 UGA

D2R - Facette de remplissage

UCE8 - Extension 8 entrées

GSR8 - Extension 8 relais

GLD8 - Extension 8 lignes
(spécifique à la version D24/24)

IMPA1 - Outil carte imprimante
(indispensable pour l'envoi des données de site)

⚠ DELT24-8 et DELT24-24 vendus "de base" sans D4U et D2R. Il faut ajouter ces options.

Schéma d'installation

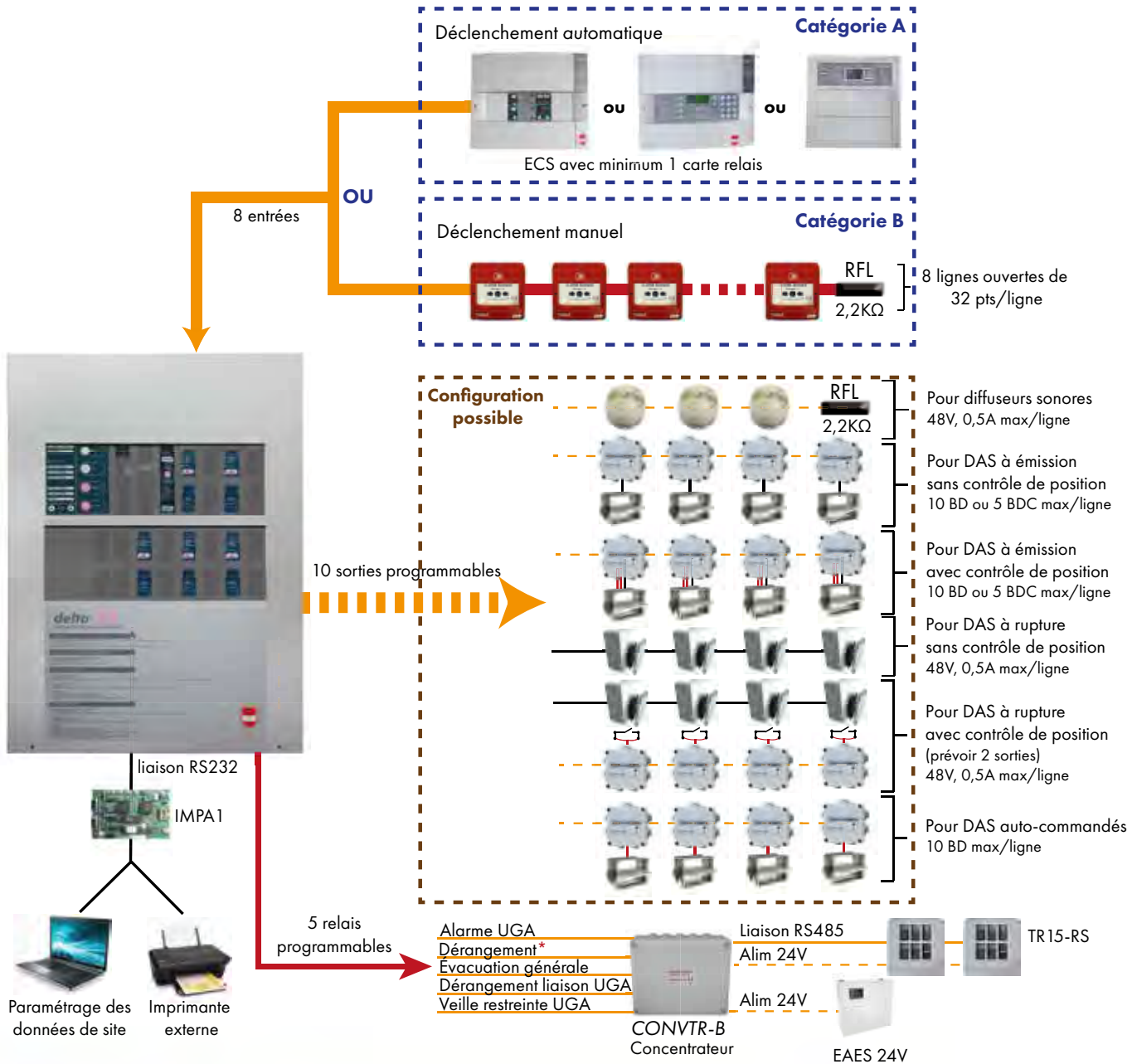

S.M.S.I.

! * En catégorie A, utiliser le relais dérangement général de l'ECS.

Pour connaître les caractéristiques maximales des lignes, se reporter à la notice technique du produit. Pour connaître le poids maximal des lignes, se reporter à l'outil de calcul disponible sur notre site, rubrique *Téléchargement*, puis *Catalogue, synoptiques & divers*.

Options

Pour Delta 24/8	Pour Delta 24/24
<ul style="list-style-type: none"> IMPA1 (1 max) UCE8 (2 max) GSR8 (2 max) 	<ul style="list-style-type: none"> IMPA1 (1 max) UCE8 (3 max) GLD8 (2 max) GSR8 (3 max)
<ul style="list-style-type: none"> D4U (2 max) D2AG (2 max) D2R (2 max) 	<ul style="list-style-type: none"> D4U (5 max) D2AG (2 max) D2R (5 max)

2 modules au choix

2 modules au choix

5 modules au choix

Câblage

- CR1 2x1.5mm² ou 2x2.5mm²
- CR1 1p 8/10^e sans écran
- SYT 1p 8/10^e sans écran
- C2 2x1.5mm² ou 2x2.5mm²

CMSI adressable

Réf. DELT256

▶ DELTA 256

- 🔥 Catégorie A ou B, selon variante commerciale
- 🔥 Choix du coffret : métallique (64 fonctions max), ou baie 19"
- 🔥 Possibilité de mise en réseau de 16 CMSI
- 🔥 Entièrement configurable



Le + produit Produit modulaire de 16 à 256 fonctions



Type de CMSI
Adressable



Source principale
230V / 50Hz



Dimensions (Lxhxp)
510 x 620 x 220 mm



Fonctions CMSI
256 points



Source secondaire
2 batteries 12V / 17Ah



Détection (Cat.B)
de 256 à 1024 DM
1000 ZDM



Paramétrage
Logiciel Data256 / Télédelta256

▶ Modules de base



Base du CMSI

CPUBC - Unité centrale du CMSI (Cat.A ou B)
Fonctions principales :
- Gestion centrale (données de site...) et de ses sous-ensembles directs
- Répétition



ALBA150 - Module d'alimentation associé à la CPUB



CGB - Extension 128 adresses max
- Gamme ED
- 1 module de base
- possibilité d'ajouter 1 module **en option**

EGAG - Base d'exploitation du Delta256 Cat.A
Fonctions principales :
- Signalisations et commandes
- 16 fonctions de sécurité (étiquettes relogeables)



ou

EGAGB - Base d'exploitation du Delta256 Cat.B
Fonctions principales :
- Signalisations et commandes
- 16 fonctions de sécurité (étiquettes relogeables)



H1024SB - Module de signalisation
détection manuelle du Delta 256 Cat.B

Options

Catégorie A et B



USCAG - Extension de 24 fonctions
24 US/UCMC ou 12 UGA1
Dimensions : 19" / 3U



CGR - Carte de mise en réseau CMSI
1 carte maximum par CMSI
Mise en réseau de 16 CMSI



CEA256 - Console d'aide à l'exploitation
avec afficheur
Dimensions : 19" / 3U

REP20 - Carte 20 relais programmables
2 emplacements maximum



C20E - Carte 20 entrées programmables
2 emplacements maximum



CGB - Extension 128 adresses max
- Gamme ED



S.M.S.I.

Catégorie B (uniquement)



MGNET - Carte de mise en réseau de la
partie déclencheur manuel du CMSI
(nécessite 1 CGR en + par CMSI)

MD2B - Module de détection
2 boucles / 128 adresses max



Différentes versions commerciales (Cat.A)

Versions murales

DELT256-16VM



DELT256-64VM



DELT256-40VM



DELT256-BASE



Versions baies 19"

DELT256-1619

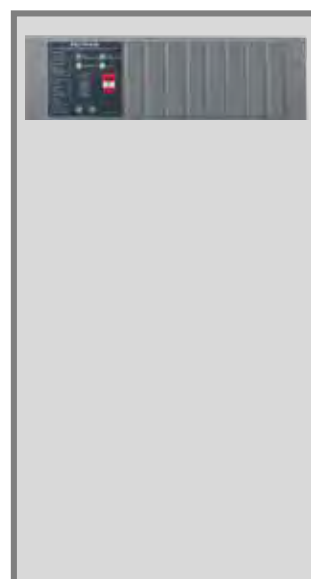

DELT256-4019









Schéma d'installation

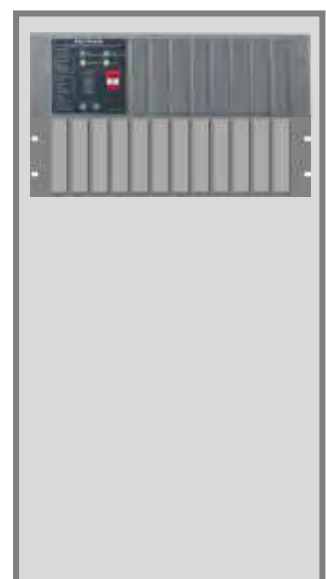
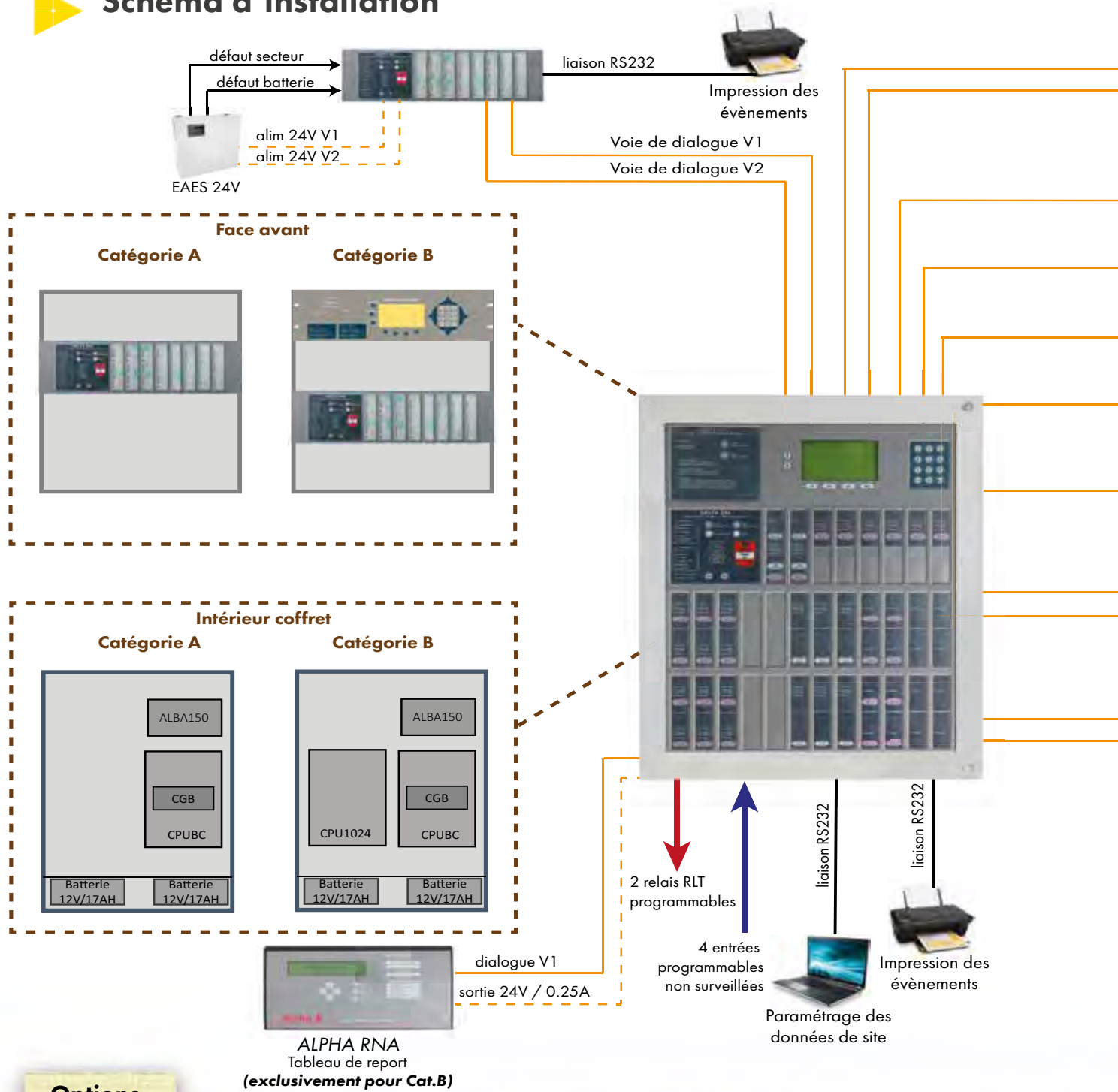

Options

	EGAG (2 max)		CEA256 (1 par EGAG)	2 modules au choix		REP20 (2 max)
	USCAG (10 max par EGAG)		CGB (1 max)			C20E (2 max)

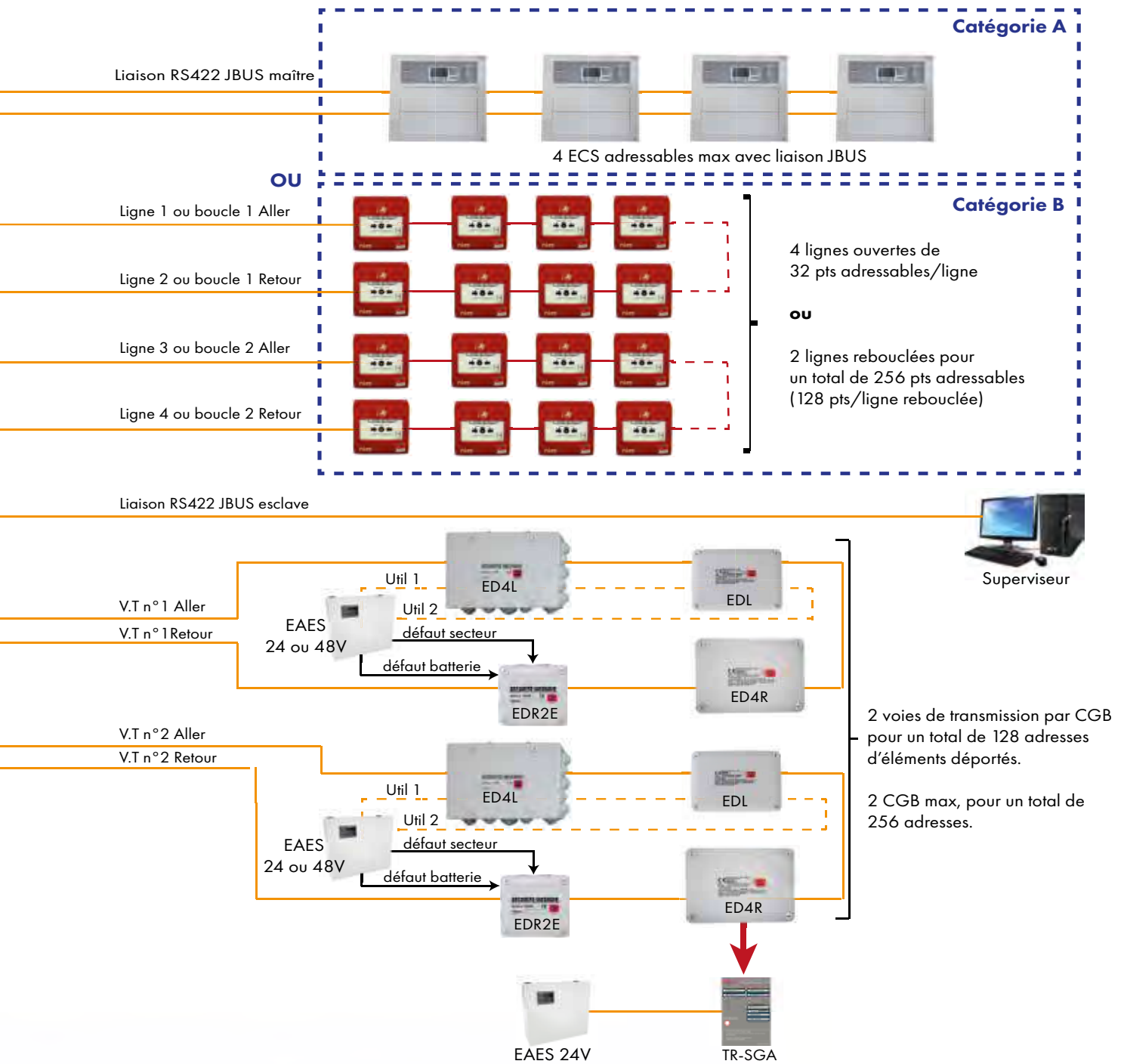

Pour connaître les caractéristiques maximales des lignes, se reporter à la notice technique du produit. Pour connaître le poids maximal des lignes, se reporter à l'outil de calcul disponible sur notre site, rubrique *Téléchargement*, puis *Catalogue, synoptiques & divers*.

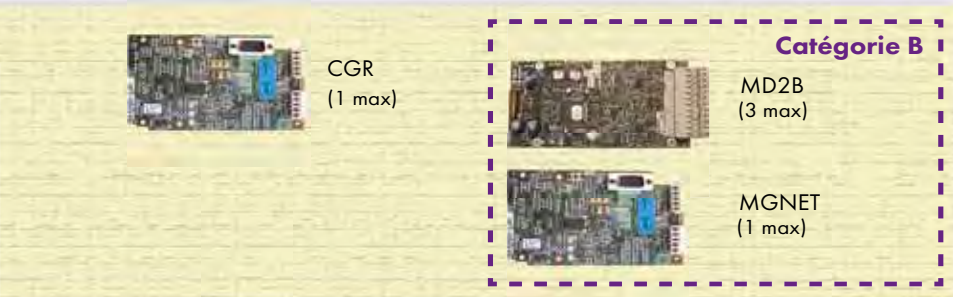

Câblage	
	CR1 2x1.5mm ² ou 2x2.5mm ²
	CR1 1p 8/10è sans écran
	SYT 1p 8/10è sans écran
	C2 2x1.5mm ² ou 2x2.5mm ²

CMSI adressable

Réf. ATENA

▶ ATENA

- 🔥 Catégorie A
- 🔥 Choix du coffret : métalloplastique ou baie 19"
- 🔥 Configurations multiples de 8 à 268 logements de facettes
- 🔥 Entièrement paramétrable

Le
+
produit

Écran tactile couleur de base - Démontage à chaud des modules.



Type de CMSI
Adressable



Source principale
230V / 50Hz



Dimensions (Lxhxp)
530 x 520 x 240 mm



Fonctions CMSI
256 fonctions



Source secondaire
2 batteries 12V / 17Ah



Paramétrage / Diagnostic
Logiciels TéléOpta / BT15-Log

▶ Modules de base



USGA - Face avant principale
Fonctions principales :
- Signalisations et commandes
- 8 facettes paramétrables (étiquettes relogeables)



CPUA - Unité centrale du CMSI
Fonctions principales :
- Traitement des données
- Contrôle et commande
- Signalisation des évènements



CG2B - Module de gestion de 2 voies de transmission rebouclées
- 1 module de base, gérant 128 adresses d'éléments déportés max par voie
- possibilité d'ajouter 2 modules en option



MEAES - Module d'alimentation principale du CMSI
Fonctions principales :
- Alimentation des modules
- Chargeur des batteries internes



CPP - Fond de panier principal
Gestion de modules de base

Options



USCA - Extension de 26 emplacements pour fonctions de sécurité
Dimension : 19" / 3U



C10R - Module de gestion de 10 relais programmables
6 modules maximum en fond de panier



CABLNET - Câble ethernet de 5m
Liaison indispensable entre CPUA et USGA pour une mise en baie



CPE - Fond de panier d'extension
Gestion de 7 modules supplémentaires



CG2B - Module de gestion de 2 voies de transmission rebouclées
- 1 module de base, gérant 128 adresses d'éléments déportés max par voie
- possibilité d'ajouter 2 modules en option



NOU
VEAU

COM4P - Module de gestion de 4 ports de communication programmables
- 2 ports Ethernet
- 2 ports RS485

Différentes versions commerciales

Versions murales

ATENA-8VM



ATENA-34VM



ATENA-60VM



Version baie 19"

ATENA-A-BAIE19



Modules déportés compatibles DELTA 24

▶ BDC

- 🔥 Type : Boîtier déporté gérant 1 DAS commun au standard 48V
- 🔥 Encombrement (Lxhxp) : 198 x 131 x 82 mm
- 🔥 Entrées/sorties : 1 ligne de télécommande, 1 ligne de contrôle de position d'attente, 1 ligne de contrôle de position de sécurité. Longueur de ligne : 3m max



Réf. BDC



▶ BD

- 🔥 Type : Boîtier déporté gérant 1 DAS au standard 48V
- 🔥 Encombrement (Lxhxp) : 129 x 129 x 61 mm
- 🔥 Entrées/sorties : 1 ligne de télécommande, 1 ligne de contrôle de position d'attente, 1 ligne de contrôle de position de sécurité. Longueur de ligne : 3m max



Réf. BD



Modules déportés compatibles DELTA 256 & ATENA

Pour l'ensemble des modules présentés ci-dessous, un outil de codage est nécessaire.

▶ EDA

- 🔥 Type : Gestion de DAS
- 🔥 Encombrement (Lxhxp) : 130 x 130 x 60 mm
- 🔥 Entrées/sorties : 1 ligne de télécommande, 1 ligne de contrôle de position d'attente, 1 ligne de contrôle de position de sécurité. Longueur de ligne : 3m max



Réf. EDA



▶ EDL

- 🔥 Type : Gestion de DAS ou de diffuseurs - 1 adresse
- 🔥 Encombrement (Lxhxp) : 140 x 180 x 80 mm
- 🔥 Entrées/sorties : 1 ensemble de télécommande (ligne de télécommande, 2 lignes de contrôle de position) **ou** 1 ensemble de diffusion (ligne de diffusion et 2 entrées programmables)



Réf. EDL



▶ ED4L

- 🔥 Type : Gestion de DAS ou de diffuseurs - 1 à 4 adresse(s)
- 🔥 Encombrement (Lxhxp) : 260 x 210 x 90 mm
- 🔥 Entrées/sorties : équivalent à 4 EDL



Réf. ED4L



▶ ED4R

- 🔥 Type : Gestion de DAS à rupture ou de report - 1 à 4 adresse(s)
- 🔥 Encombrement (Lxhxp) : 180 x 140 x 80 mm
- 🔥 Entrées/sorties : 4 relais programmables
- 🔥 Relais : RLT, 50V / 0.3A maximum commutable

Réf. ED4R



▶ EDR2E

- 🔥 Type : Gestion entrées/sorties - 1 adresse
- 🔥 Encombrement (Lxhxp) : 130 x 130 x 60 mm
- 🔥 Entrées/sorties : 1 relais LRT, 2 entrées programmables

Réf. EDR2E



Modules déportés compatibles DELTA 256 uniquement

▶ EDBD

- 🔥 Type : Gestion de DAS à émission 48V - 1 à 4 adresse(s)
- 🔥 Encombrement (Lxlxh) : 260 x 210 x 90 mm
- 🔥 Entrées/sorties : 1 voie de transmission pour 10 BD (1 ligne de télécommande et 2 lignes de contrôle pour 1 DAS de 3.5W max)



Réf. EDBD



▶ EDBDA

- 🔥 Type : Gestion de DAS à émission 48V - 1 à 64 adresse(s)
- 🔥 Encombrement (Lxlxh) : 260 x 210 x 90 mm
- 🔥 Entrées/sorties : 1 voie de transmission pour 16 BDA (1 ligne de télécommande et 2 lignes de contrôle pour 1 DAS de 3.5W max)



Réf. EDBDA



▶ BDA

- 🔥 Type : Boîtier déporté gérant 1 DAS à émission au standard 48V
- 🔥 Encombrement (Lxlxh) : 129 x 129 x 61 mm
- 🔥 Entrées/sorties : 1 sortie télécommandée (48V/3W), 1 entrée début de course et 1 entrée fin de course. Longueur de ligne : 3m max



Réf. BDA



S.M.S.I.

Caractéristiques techniques (communes à tous les modules ED)



Certification NF-SSI
Celle de la centrale



Courant maximal
0.6A



Tension d'alimentation
Standard 24 ou 48V



Nombre de DAS / ligne*
4 max par élément EILC,
ETLC, EILT et ETLT



Température
- 10°C à + 50°C
93% hr sans condensation

* pour les lignes sans contrôle de position, se référer à la NTP

Diffuseurs sonores



AVS2000-SIP

- 🔥 Type : Diffuseur sonore de catégorie B - avec socle
- 🔥 Encombrement (Øxp) : 109 x 84 mm
- 🔥 Tension d'utilisation : De 16 à 58V
- 🔥 Puissance sonore : 93 dB
- 🔥 Certification NF-SSI : DS-012-A



Réf. AVS2000



AVSMP

- 🔥 Type : Diffuseur sonore à message parlé de catégorie B
- 🔥 Encombrement (Øxp) : 109 x 84 mm
- 🔥 Tension d'utilisation : De 16 à 58V
- 🔥 Puissance sonore : 93 dB
- 🔥 Certification NF-SSI : DS-042-A
- 🔥 Particularité : 2 messages (français/anglais). Synchro par AVSMP-BS

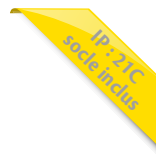

Réf. AVSMP



AGS2000

- 🔥 Type : Diffuseur d'alarme générale sélective
- 🔥 Encombrement (Øxp) : 109 x 84 mm
- 🔥 Tension d'utilisation : De 16 à 58V
- 🔥 Puissance sonore : 70 dB
- 🔥 Certification NF-SSI : DAGS-004-A

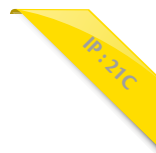

Réf. AGS2000



AS05

- 🔥 Type : Diffuseur d'alarme non autonome
- 🔥 Encombrement (Øxp) : 122 x 46 mm
- 🔥 Tension d'utilisation : 24V
- 🔥 Puissance sonore : 85 dB
- 🔥 Certification NF-SSI : DS-026-A
- 🔥 Particularité : Compatible gamme A05 et C05. Peut intégrer le socle S05

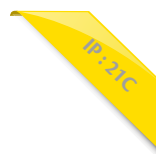

Réf. AS05



AVSU-FP-105-1

- 🔥 Type : Diffuseur sonore non autonome de catégorie C
- 🔥 Encombrement (Lxhxp) : 122 x 80 x 135 mm
- 🔥 Tension d'utilisation : De 14 à 58V
- 🔥 Puissance sonore : 108 dB
- 🔥 Certification NF-SSI : DS-014-A
- 🔥 Particularité : Installation en intérieur ou à l'extérieur

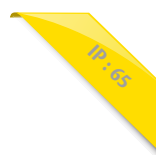

Réf. AVSU



Diffuseur lumineux



DFD2000

- 🔥 Type : Diffuseur lumineux non autonome
- 🔥 Encombrement (Øxp) : 109 mm x selon socle choisi
- 🔥 Tension d'utilisation : De 16 à 58V
- 🔥 Certification NF-SSI : DL-015-A
- 🔥 Particularité : 4 versions commerciales :
DFD2000-B1 : Diffuseur lumineux blanc
DFD2000-B2 : Collimateur sommeil blanc
DFD2000-R1 : Diffuseur lumineux rouge
DFD2000-R2 : Collimateur sommeil rouge

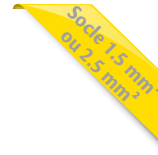

Réf. DFD2000



Socle 1.5 Socle 2.5



Diffuseur sonore & lumineux



DSF2000

- 🔥 Type : Combiné diffuseur sonore & lumineux non autonome
- 🔥 Encombrement (Øxp) : 109 x 84 mm
- 🔥 Tension d'utilisation : De 16 à 58V
- 🔥 Certification NF-SSI : DS-043-A
- 🔥 Particularité : 2 versions commerciales :
DSF2000-B : Diffuseur blanc
DSF2000-R : Diffuseur rouge



Réf. DSF2000



Les accessoires



AVSMP-BS

- 🔥 Type : Boîtier de synchronisation pour le diffuseur AVSMP
- 🔥 Encombrement (Lxhxp) : 105 x 105 x 60 mm
- 🔥 Tension d'utilisation : 24 ou 48V
- 🔥 Capacité : 5 AVSMP max par boîtier
- 🔥 Particularité : Obligatoire dès 2 AVSMP sur une même ligne.

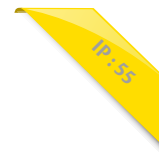

Réf. AVSMP



ADAPT-DFD

- 🔥 Type : Adaptateur spécial encastrement pour DFD2000
- 🔥 Encombrement (Øxhxp) : 67 x 42 x 50 mm

Réf. ADAPT



Mixage des diffuseurs

Il est possible de raccorder différents types de diffuseurs sur une même ligne UGA pour connaître le poids maximal d'une ligne, merci de vous rendre sur notre site, rubrique « Téléchargement », puis « Catalogue, synoptiques & divers ».

Équipement d'alarme Type 2B

BAT2-PR

- 🔥 Type : Bloc Autonome d'Alarme Sonore
- 🔥 Encombrement (Lxhxp) : 265 x 150 x 53 mm
- 🔥 Particularité : 3 versions commerciales :
 - BAT2-PR2 : 2 boucles de détection manuelle
 - BAT2-PR4 : 4 boucles de détection manuelle
 - BAT2-PR8 : 8 boucles de détection manuelle

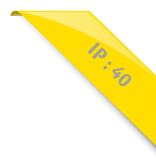

Réf. BAT2



BAS2S-SA

- 🔥 Type : Bloc Autonome d'Alarme Sonore
- 🔥 Encombrement (Lxhxp) : 265 x 150 x 53 mm
- 🔥 Puissance sonore : > 90 dB
- 🔥 Particularité : 4 versions commerciales :
 - BAS2S-SA : diffuseur sonore autonome
 - BAS2S-L-SA : diffuseur sonore autonome avec flash
 - BAS2S-SAME : diffuseur sonore autonome avec message parlé
 - BAS2S-L-SAME : diffuseur sonore autonome avec flash & message parlé



Réf. BAS2S



TAB-SYN

- 🔥 Type : Tableau de synthèse pour BAT2-PR
- 🔥 Encombrement (Lxhxp) : 145 x 145 x 74 mm
- 🔥 Particularité : 5 TAB-SYN par BAT2-PR



Réf. TAB



BAS2L-SA

- 🔥 Type : Diffuseur lumineux pour type 2B
- 🔥 Encombrement (Lxhxp) : 265 x 150 x 53 mm
- 🔥 Classe lumineuse : S (moins de 10m de portée)

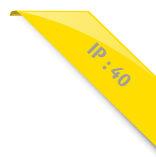

Réf. BAS2L

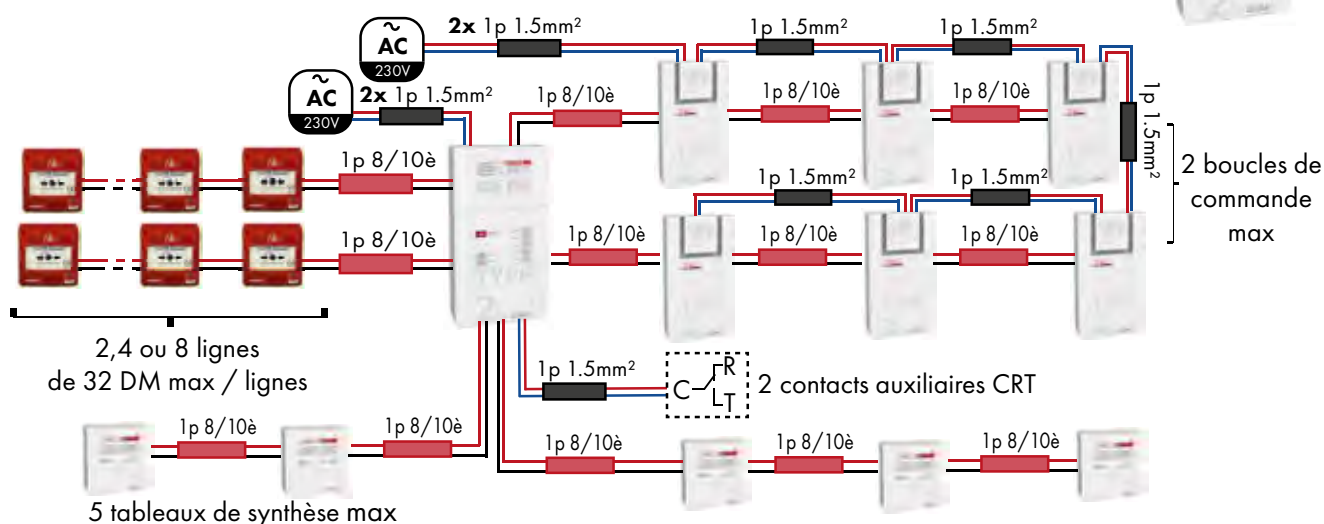

⚠ Pour connaître les caractéristiques maximales des lignes, se reporter à la notice technique du produit.

Équipement d'alarme Type 3

BAT3-MA

- ☛ Type : Bloc Autonome d'Alarme Sonore
- ☛ Encombrement (Lxhxp) : 265 x 150 x 53 mm
- ☛ Puissance sonore : > 90 dB
- ☛ Particularité : Dispose d'une ligne de déclencheur(s) manuel(s)

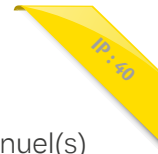

Réf. BAT3



BAT3S

- ☛ Type : Bloc Autonome d'Alarme Sonore
- ☛ Encombrement (Lxhxp) : 265 x 150 x 53 mm
- ☛ Puissance sonore : > 90 dB
- ☛ Particularité : Dispose d'une ligne de déclencheur(s) manuel(s)
3 versions commerciales :
 - BAT3S-MAME : diffuseur sonore autonome avec message parlé
 - BAT3S-L-MA : diffuseur sonore autonome avec flash
 - BAT3S-L-MAME : diffuseur sonore autonome avec flash & message parlé



Réf. BAT3S



BAT3L-MA

- ☛ Type : Diffuseur lumineux pour type 3
- ☛ Encombrement (Lxhxp) : 265 x 150 x 53 mm
- ☛ Classe lumineuse : S (moins de 10 m de portée)
- ☛ Particularité : Dispose d'une ligne de déclencheur(s) manuel(s)

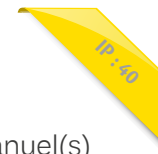

Réf. BAT3



TÉLÉCOMMANDE

- ☛ Type : Boîtier de télécommande pour BAAS de type 3
- ☛ Fonctions : Mise à l'état d'arrêt des BAAS de type 3
(Fonctionne sur secteur, batterie intégrée)

Réf. TELEC

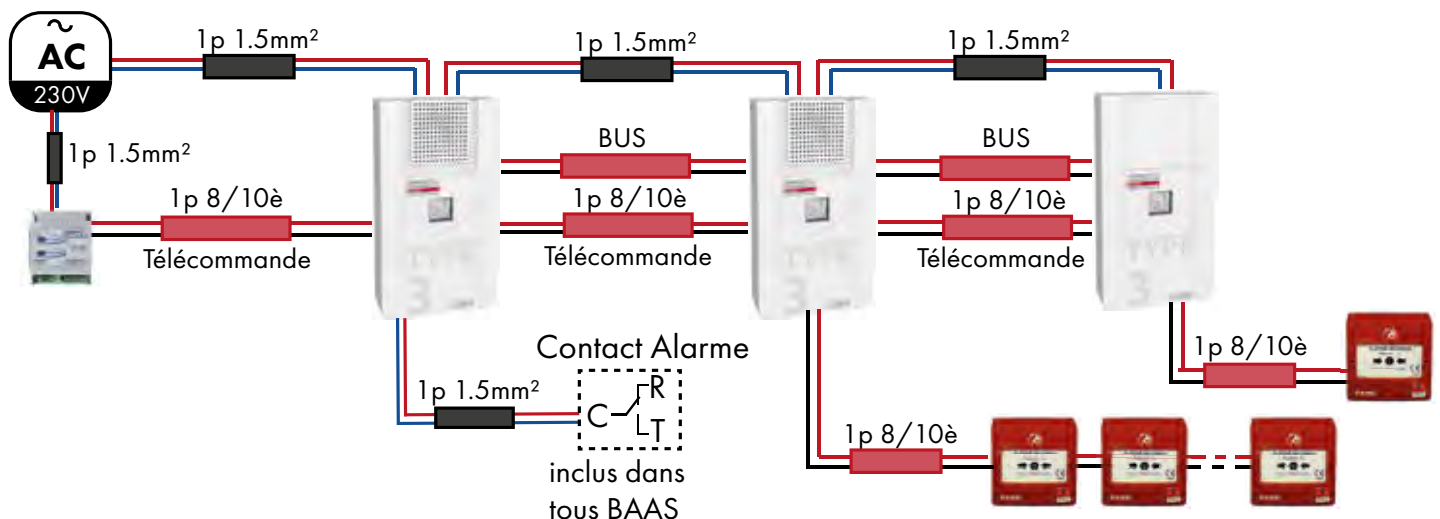

Pour connaître les caractéristiques maximales des lignes, se reporter à la notice technique du produit.

Pour plus d'informations, rendez-vous sur www.asd-incendie.fr et tapez la référence commerciale dans la recherche.

SSI SYSTEMES - Tél. 02 35 03 04 50 - <http://www.ssi-systemes.fr>



Équipement d'alarme de Type 4

▶ **SAVE4-AP**

- 🔥 **Type** : Boîtier d'alarme pour la gestion d'une zone d'alarme
- 🔥 **Encombrement (Lxhxp)** : 285 x 235 x 90 mm
- 🔥 **Entrées/sorties** : 1 report RLT évacuation
- 🔥 **Alimentation** : 2 piles 9V
- 🔥 **Particularité** : 2 versions commerciales :
 - SAVE4-AP : diffuseur sonore autonome
 - SAVE4-AP+ : diffuseur sonore autonome avec flash



Réf. SAVE4



▶ **SAVE411**

- 🔥 **Type** : Boîtier d'alarme pour la gestion d'une zone d'alarme
- 🔥 **Encombrement (Lxhxp)** : 285 x 235 x 90 mm
- 🔥 **Entrées/sorties** : 1 ligne surveillée de DM, 1 ligne surveillée de diffusion, 1 report RCT évacuation et 1 report RCT défaut général
- 🔥 **Alimentation** : 230V - 50Hz et 1 batterie 12V / 3.4Ah
- 🔥 **Particularité** : 2 versions commerciales :
 - SAVE411 : diffuseur sonore autonome avec flash
 - SAVE411-MP : diffuseur sonore autonome avec flash & message parlé



Réf. SAVE4



▶ **SAVE422**

- 🔥 **Type** : Boîtier d'alarme pour la gestion d'une zone d'alarme
- 🔥 **Encombrement (Lxhxp)** : 285 x 235 x 90 mm
- 🔥 **Entrées/sorties** : 2 lignes surveillées de DM, 2 lignes surveillées de diffusion, 1 report RCT évacuation et 1 report RCT défaut général
- 🔥 **Alimentation** : 230V - 50Hz et 1 batterie 12V / 3.4Ah
- 🔥 **Particularité** : 2 versions commerciales :
 - SAVE422 : diffuseur sonore autonome avec flash
 - SAVE422-MP : diffuseur sonore autonome avec flash & message parlé



Réf. SAVE4



Schéma d'installation

SAVE 411

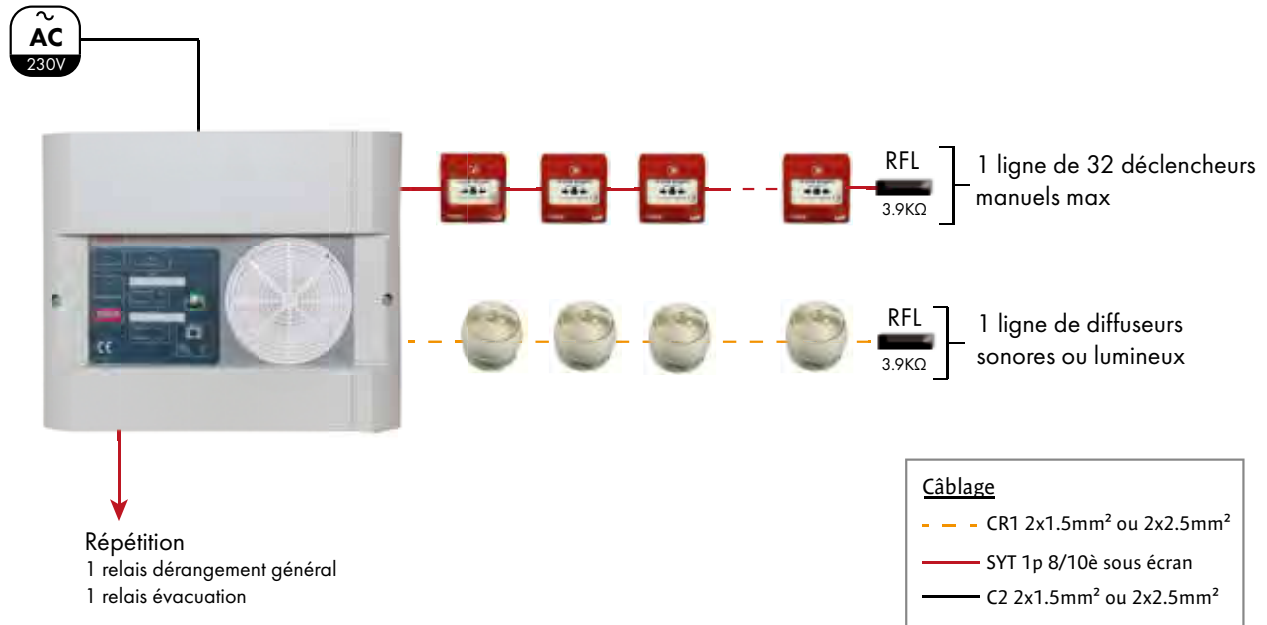

SAVE 422

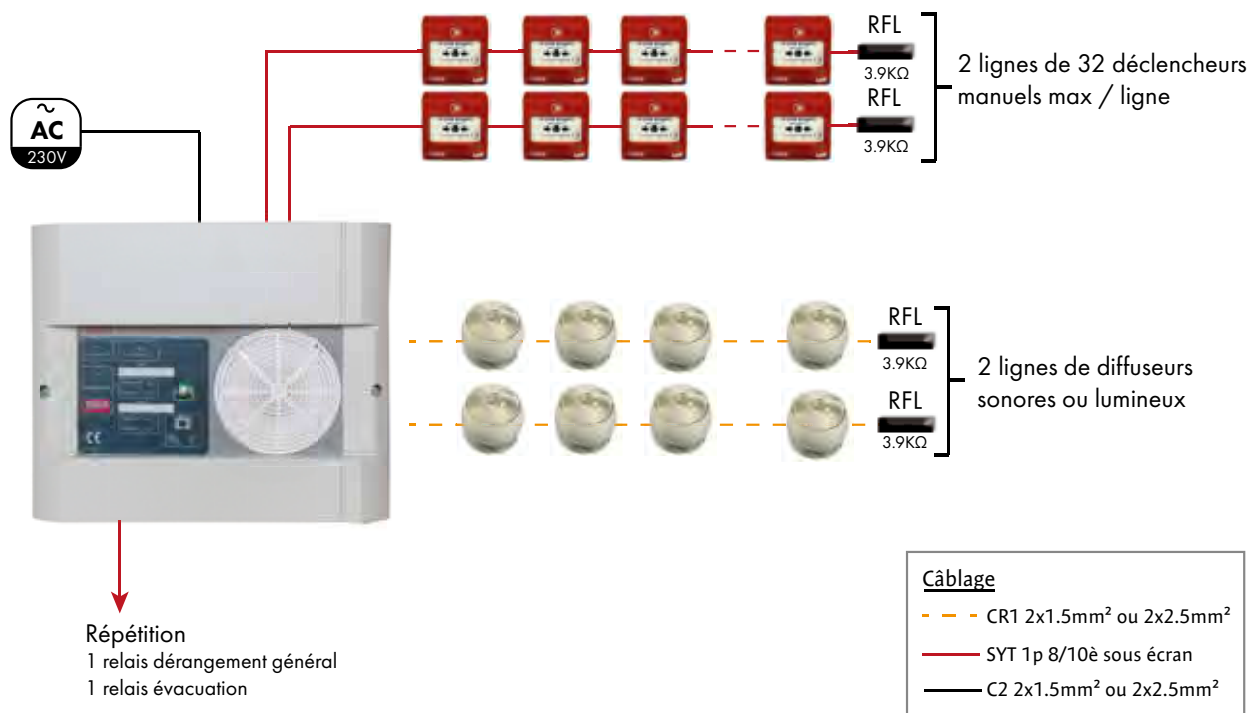

S.M.S.I.

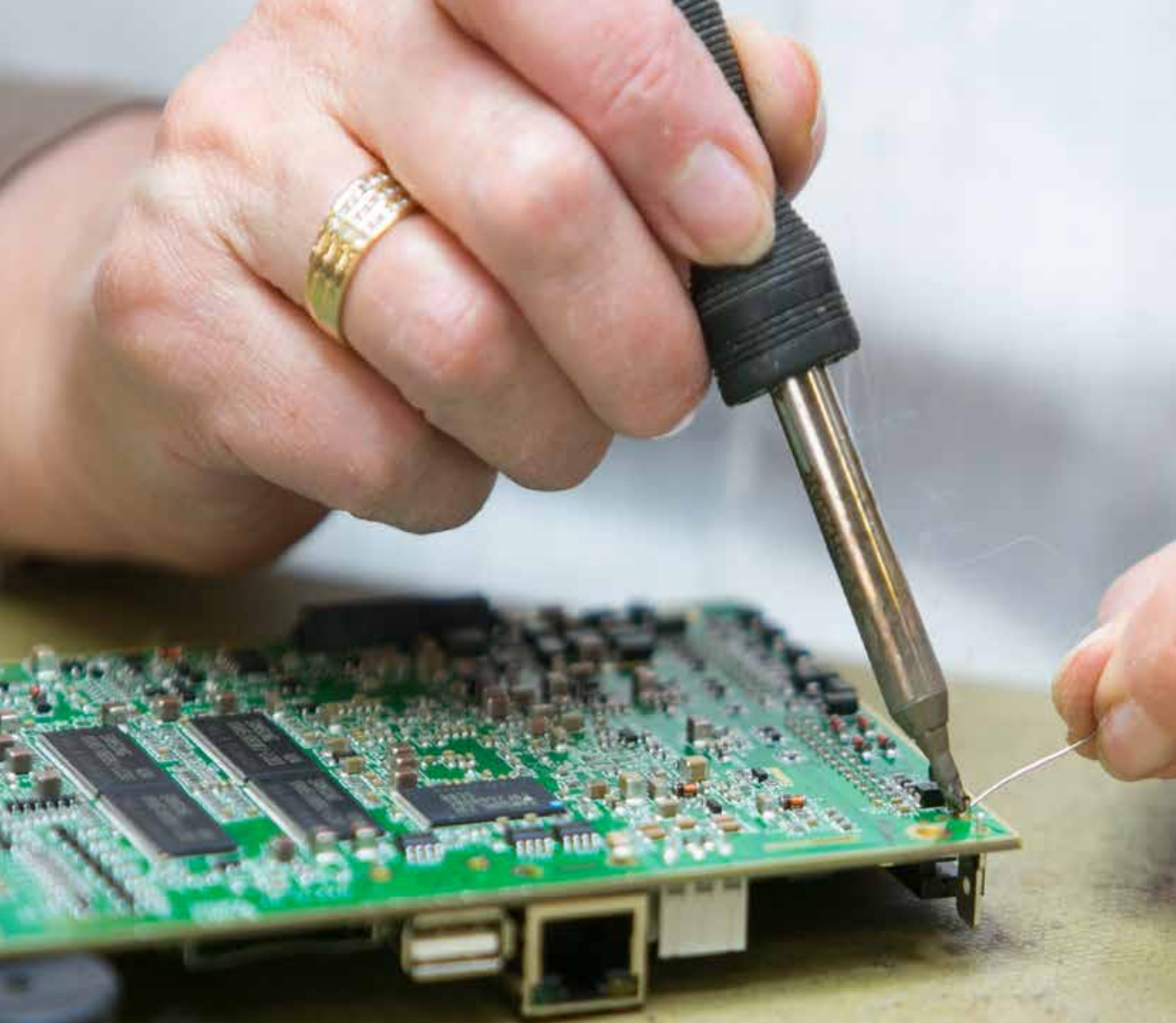

Les combinés..... 45

HD 1024.....46

HA 1024.....50

COMBINÉS

Réf. HD1024N

▶ HD 1024

- 🔥 Intégration d'un ECS et d'un CMSI dans un coffret métallique
- 🔥 2 gammes de produits : Non Extensible (NE) ou Extensible
- 🔥 Compatible avec la gamme radio
- 🔥 Produit compact
- 🔥 Possibilité de mise en réseau de 16 HD1024N



Le **+** Alternative à la baie
produit



Type de tableau
ECS + CMSI



Source principale
230V / 50Hz



Dimensions (Lxhxp)
510 x 620 x 220 mm



Fonctions CMSI
Extensible à 256 fonctions



Source secondaire
4 batteries 12V / 17Ah



Détection
1024 points / 1000 zones



Paramétrage ECS
Logiciel TéléHéphaïs1024



Paramétrage CMSI
Logiciel TéléDelta256

▶ Modules de base



version S

H1024N-S (IHM1024S) - Face avant ECS

- Fonctions principales :
- Signalisations et commandes
 - Gestion centrale ECS
 - Répétition

EGAG - Base d'exploitation du Delta256 Cat.A

- Fonctions principales :
- Signalisations et commandes
 - 16 fonctions de sécurité (étiquettes relogeables)



CPU1024 - Unité centrale

- Fonctions principales :
- Gestion centrale
 - Détection automatique et manuelle
 - Répétition

CPUBC - Unité centrale du CMSI

- Fonctions principales :
- Gestion centrale (données de site...) et de ses sous-ensembles directs
 - Répétition



ALBA150 - Alimentation associée à la CPU1024

ALBA150 - Module d'alimentation associé à la CPUBC



CGB - Extension 128 adresses max

- Gamme ED
- 1 module de base
- possibilité d'ajouter 1 module **en option**



Options



MD2B - Extension 256 points ECS
Compatible gammes A05, A12 et A95



ISORS - 2 ports isolés de communication
Port RS485/alpha RE - Port RS422/JBus



MGNET - Module pour mise en réseau
(16 Héphaïs max)



CGB - Extension 128 adresses max
- Gamme ED
- 1 module de base

KITHD1024 - Kit d'intégration pour la mise
en baie 19" d'un HD1024



NAPPE-FAV - Câble de liaison d'un mètre
pour la mise en baie de la face avant
H1024-S

REP20 - Carte 20 relais programmables
2 emplacements maximum



C20E - Carte 20 entrées programmables
2 emplacements maximum



USCAG - Extension de 24 fonctions
24 US/UCMC ou 12 UGA1
Dimensions : 19" / 3U



CGR - Carte de mise en réseau CMSI
1 carte maximum
Mise en réseau de 16 CMSI



CEA256 - Console d'aide à l'exploitation
avec afficheur
Dimensions : 19" / 3U



Différentes versions commerciales

Version murale

HD1024N



Intégration version baie 19"

HD1024N + KITHD1024 + NAPPE-FAV



Schéma d'installation



⚠ Pour connaître les caractéristiques maximales des lignes, se reporter à la notice technique du produit.
 Pour connaître le poids maximal des lignes, se reporter à l'outil de calcul disponible sur notre site
 rubrique *Téléchargement* puis *Catalogue, synoptiques & divers*.

Options

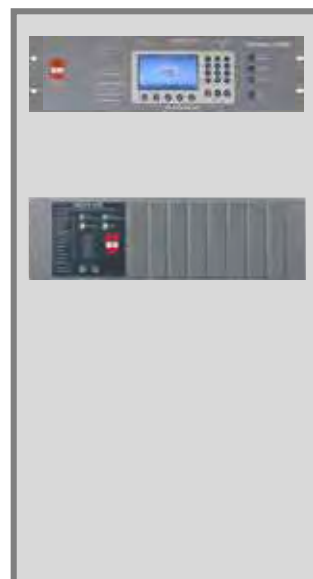
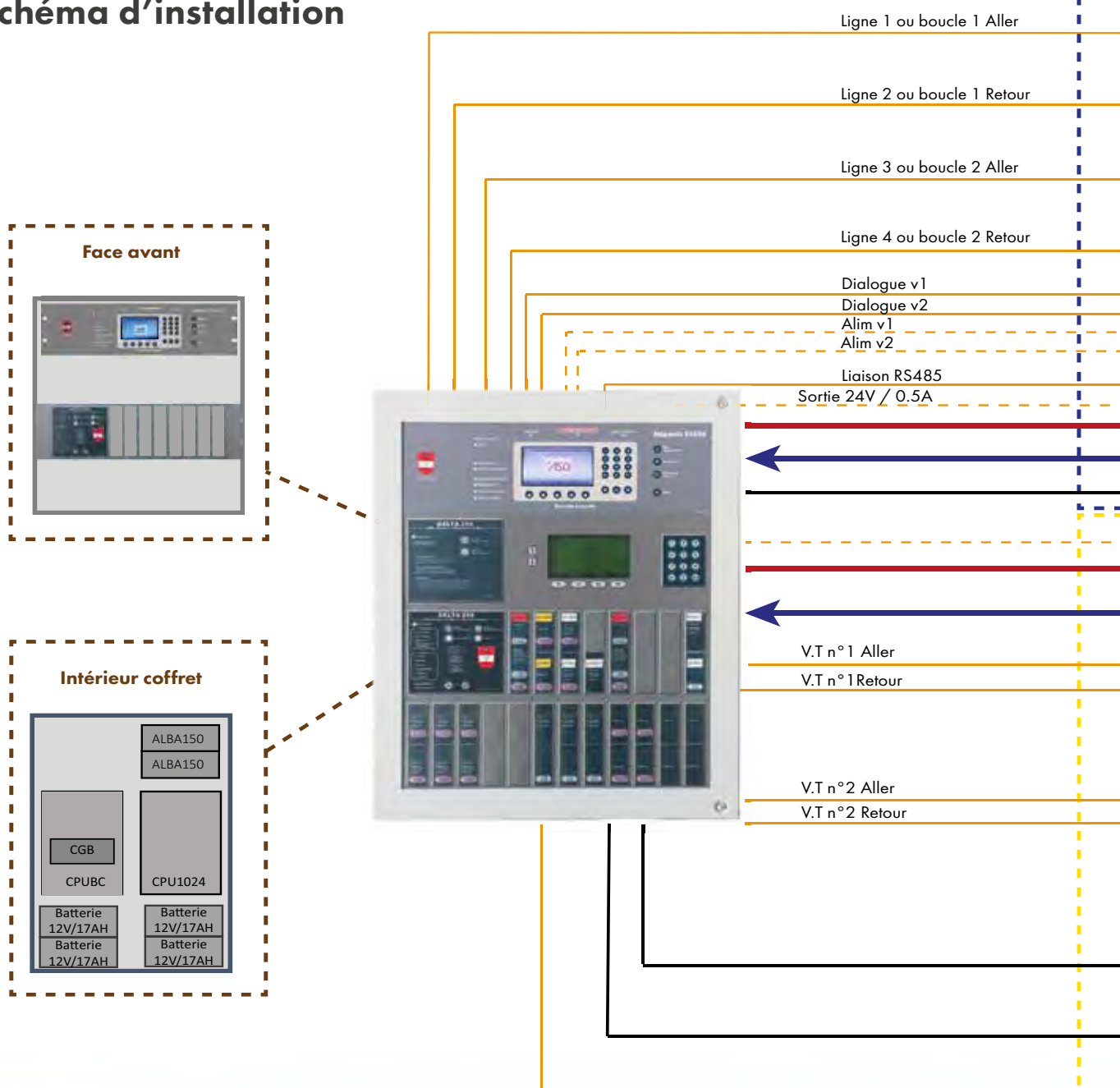
 EGAG
(2 max)

 CEA256
(1 par EGAG)

 REP20
(3 max)

 USCAG
(10 max par EGAG)

 CGR
(1 max)

3 modules au choix

 C20E
(2 max)

LES COMBINÉS

ECS

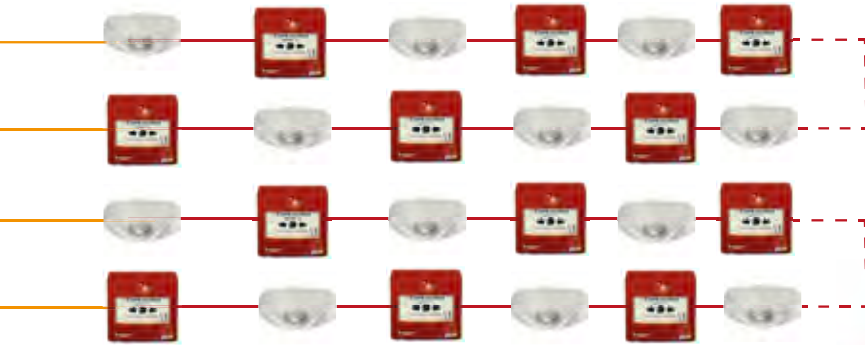

4 lignes ouvertes pour un total de 128 pts
(32 pts max adressables/ligne)

ou

2 lignes rebouclées pour
un total de 256 pts adressables
(128 pts max /ligne rebouclée)



TERMTEX1024N
Face avant déportée

Paramétrage des données de site / Impression des événements



Liaison RS232

Répétition (1 feu général + 1 relais drgmt général)
2 entrées programmables



TR15-TACTILE
TRE Addressable

CMSI

Sortie 24V / 0.25A

Répétition (1 feu général + 1 relais drgmt général)
4 entrées programmables

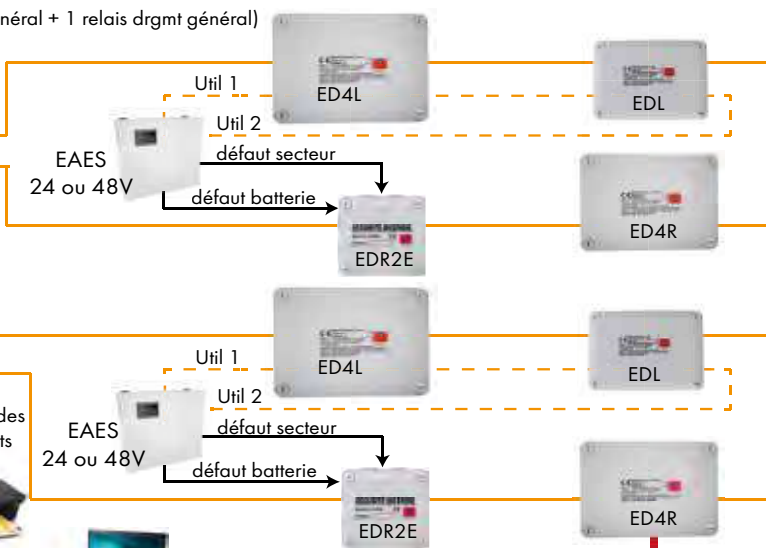

2 voies de transmission par CGB
pour un total de 128 adresses
d'éléments déportés.

2 CGB max, pour un total de
256 adresses.

Impression des événements
Liaison RS232

Liaison RS232

Liaison RS422 JBUS esclave

Paramétrage des données de site



Superviseur



EAES 24V



CONVTR-B

Liaison RS485
Alim 24V



TR15-RS



MD2B
(3 max en rebouclé
7 max en ligne ouverte)



MIHMNG-EXT
(1 max)



MGNET
(1 max)



ISORS
(1 max)

Câblage

- - - CR1 2x1.5mm² ou 2x2.5mm²
- CR1 1p 8/10è sous écran
- SYT 1p 8/10è sous écran
- C2 2x1.5mm² ou 2x2.5mm²

COMBINÉS



Réf. HA1024N

▶ HA 1024

- 🔥 Intégration d'un ECS et d'un CMSI dans un même coffret
- 🔥 2 gammes de produits : Non Extensible (NE) ou Extensible
- 🔥 Compatible avec la gamme radio
- 🔥 Produit compact et modulaire



Le +
produit

Alternative à la baie



Type de tableau
ECS + CMSI



Source principale
230V / 50Hz



Dimensions (Lxhxp)
530 x 520 x 240 mm



Fonctions CMSI
256 fonctions



Source secondaire
4 batteries 12V / 17Ah



Détection
1024 points / 1000 zones



Paramétrage ECS
Logiciel TéléHéphaïs1024



Paramétrage CMSI
Logiciel TéléOpta

▶ Modules de base



version S

H1024N-S - Face avant ECS
Fonctions principales :
- Signalisations et commandes
- Gestion centrale ECS



CPU1024 - Unité centrale
Fonctions principales :
- Gestion centrale
- Détection automatique et manuelle
- Répétition



ALBA150 - Alimentation de la CPU1024

USGA - Face avant CMSI

Fonctions principales :
- Signalisations et commandes
- 8 fonctions de sécurité (étiquettes relogeables)



CPUA - Unité centrale du CMSI

Fonctions principales :
- Traitement des données
- Contrôle et commande
- Signalisation des évènements



CG2B - Module de gestion 2 boucles
- 128 adresses maximum par boucles
- 1 module de base
- possibilité d'ajouter 2 modules en option



MEAES - Alimentation et chargeur du CMSI



LES COMBINÉS

Options



MD2B - Extension 256 points ECS
Compatible gammes A05, A12 et A95



ISORS - 2 ports isolés de communication
Port RS485/alpha RE - Port RS422/JBus



MGNET - Module pour mise en réseau
(16 Héphaïs max)



NAPPE-FAV - Câble de liaison d'un mètre
pour la mise en baie de la face avant
H1024-S

C10R - Carte 10 relais programmables
6 emplacements maximum



USCA - Extension de 26 emplacements
pour fonctions de sécurité
Dimension : 19" / 3U



CABLNET5 - Câble ethernet de 5m
Liaison indispensable entre CPUA et
USGA lors de la mise en baie



CG2B - Module de gestion 2 boucles
- 128 adresses maximum par boucles
- 1 module de base
- possibilité d'ajouter 2 modules en
option



COM4P - Module de gestion de 4 ports de
communication programmables
- 2 ports Ethernet
- 2 ports RS485



NOU
VEAU

COMBINÉS

Différentes versions commerciales

Versions murales

HA1024N-8F



HA1024N-34F



Intégration version baie 19"

HA1024N + Kit de mise en baie



Schéma d'installation

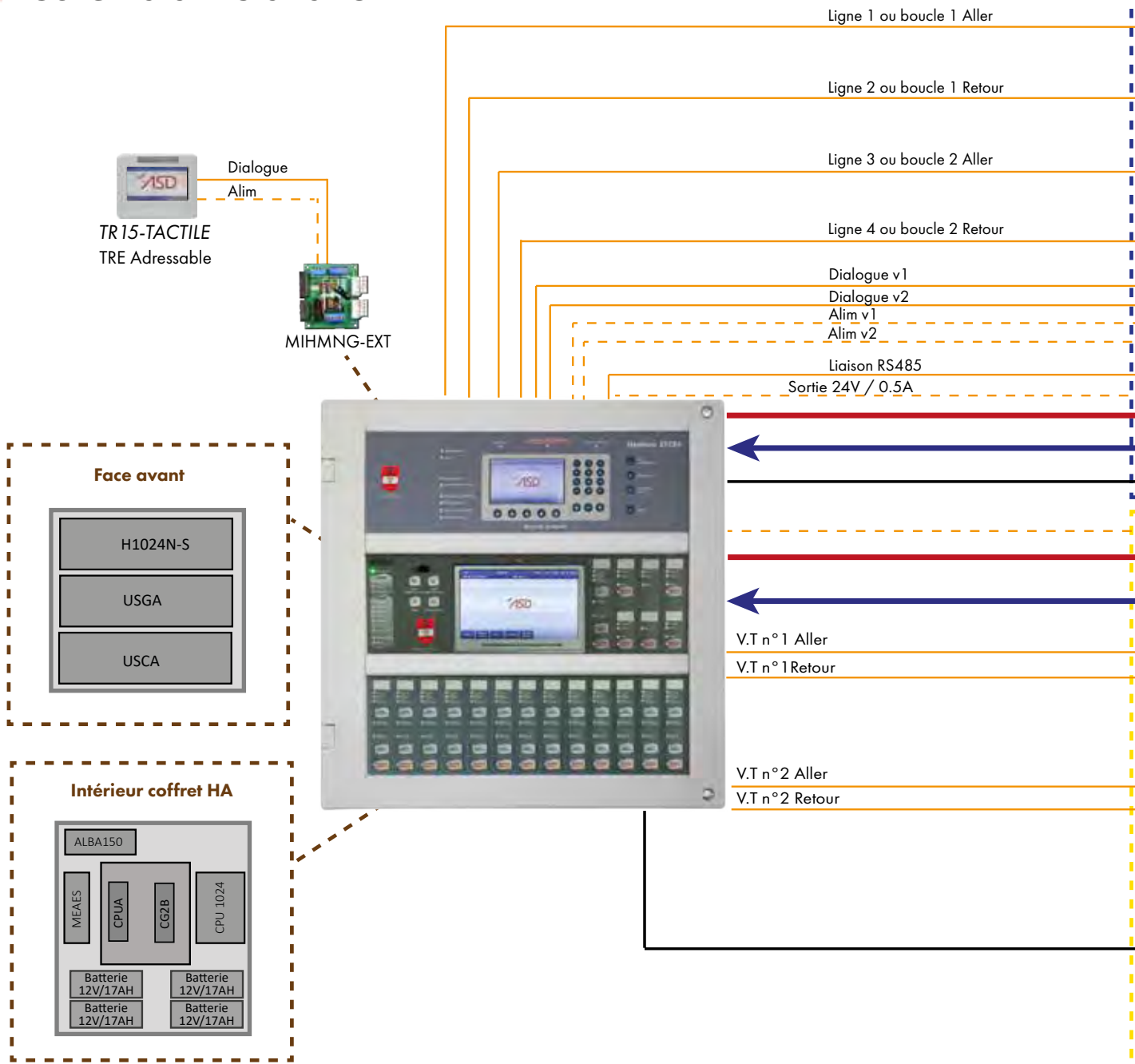

Options

<p>MD2B (3 max en rebouclé 7 max en ligne ouverte)</p>	<p>HÉPHAÏS MGNET (1 max)</p>	<p>ATENA C10R (6 max)</p>
<p>ISORS (1 max)</p>	<p>MIHMNG (1 max)</p>	<p>CG2B (2 max)</p>
		<p>COM4P (1 max)</p>
		<p>(1 max)</p>



Pour plus d'informations, rendez-vous sur www.asd-incendie.fr et tapez la référence commerciale dans la recherche.

SSI SYSTEMES - Tél. 02 35 03 04 50 - <http://www.ssi-systemes.fr>

LES COMBINÉS

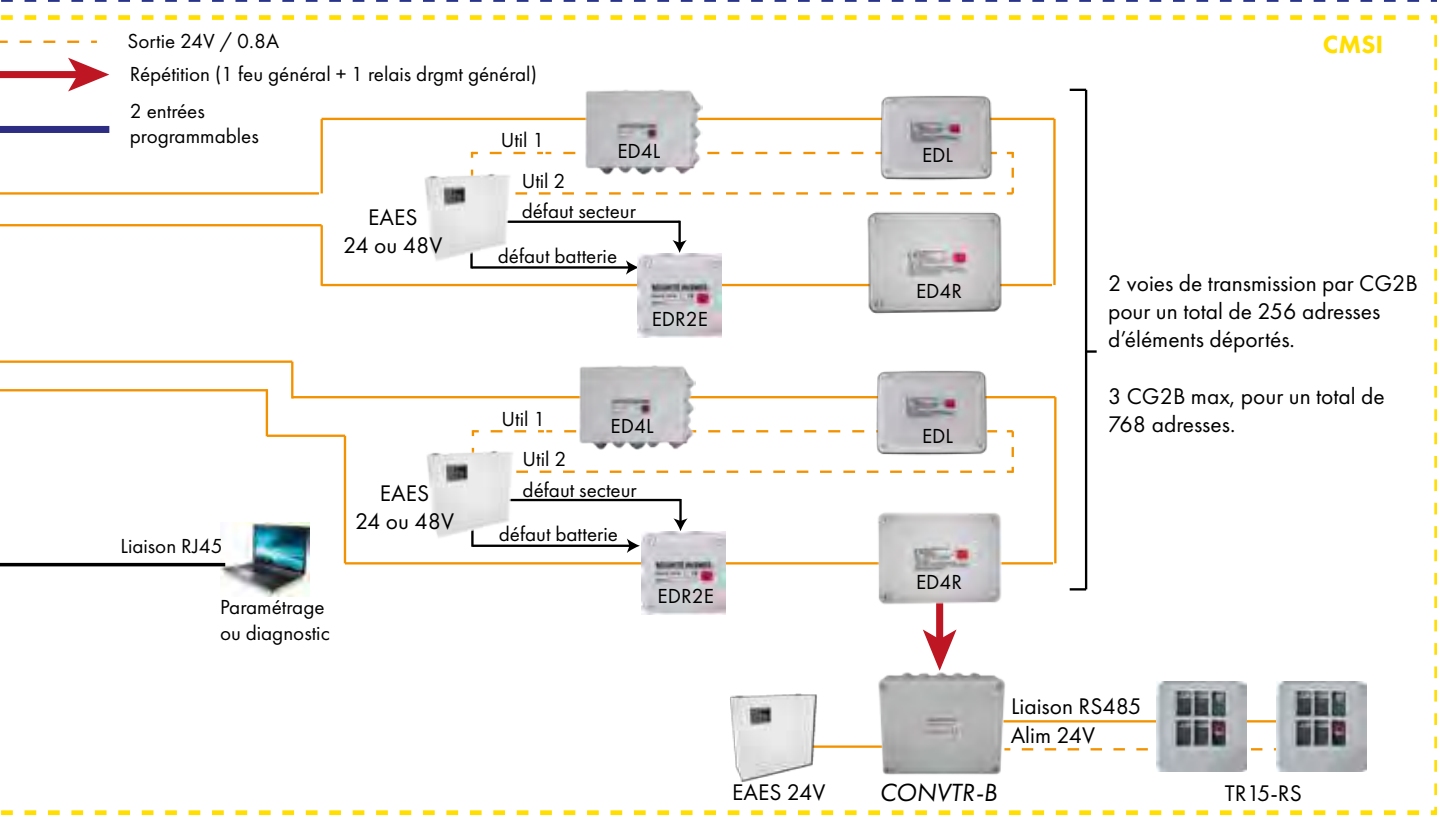
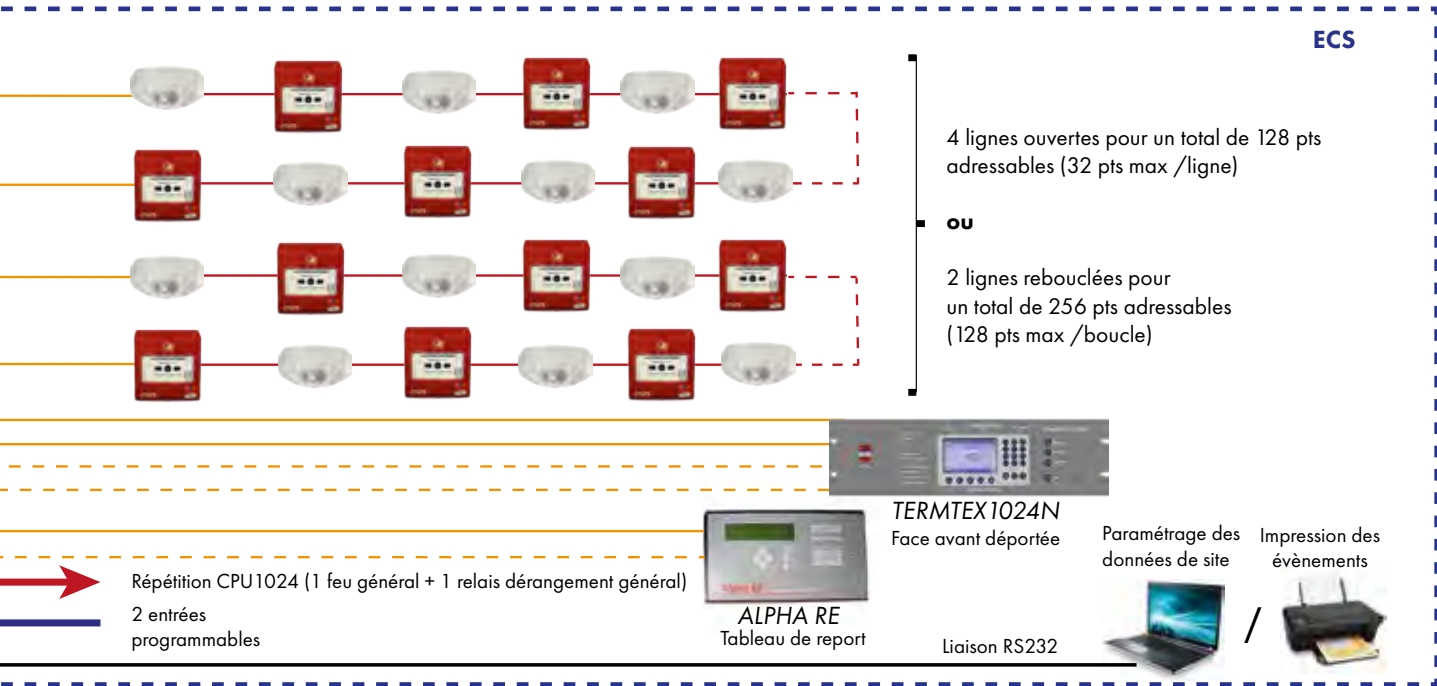

Câblage

- - - CR1 2x1.5mm² ou 2x2.5mm²
- CR1 1p 8/10è sous écran
- SYT 1p 8/10è sous écran
- C2 2x1.5mm² ou 2x2.5mm²

⚠ Pour connaître les caractéristiques maximales des lignes, se reporter à la notice technique du produit.
 Pour connaître le poids maximal des lignes, se reporter à l'outil de calcul disponible sur notre site, rubrique Téléchargement, puis Catalogue, synoptiques & divers.

Pour plus d'informations, rendez-vous sur www.asd-incendie.fr et tapez la référence commerciale dans la recherche.

SSI SYSTEMES - Tél. 02 35 03 04 50 - <http://www.ssi-systemes.fr>



COMBINÉS





Les Installations d'Extinction Automatique par Gaz 55
Alpha E 26 56
Deltex 6 58
Accessoires d'extinction par gaz 60

Les Installations d'Extinction Automatique par Eau 62
Chaak 62

ECS/DECT conventionnel

Réf. ALP26

▶ ALPHA E2/6

- 🔥 1 secteur extinction
- 🔥 Produit évolutif de 2 à 6 zones de détection
- 🔥 Possibilité de mise en baie 19"



Produit compact



Type de tableau
ECS/DECT



Source principale
230V / 50Hz



Dimensions (Lxhxpx)
370 x 300 x 118 mm



Extinction
1 zone



Source secondaire
2 batteries 12V / 17Ah



Détection
De 2 à 6 zones

▶ Modules de base

B2D - Base de l'ECS
Fonctions principales :
- Alimentation-chargeur
- Gestion centrale ECS
- Détection automatique et manuelle
- Répétition



R12P2 - Carte de 12 relais préprogrammés



DEAG - Module de gestion d'extinction
1 zone d'extinction

▶ Options

BREGE28 - Boîtier de raccordement



BCG - Bouchon de court-circuit
pour BREGE28



BTLGE28 - Boîtier test de l'ALPHA E2/6



EX4D - Extension 4 zones de détection
Compatible gammes C05 et Y2

EX4D-EX - Extension 4 zones de détection
Compatible gamme EX



ALP24-KIT19 - Kit de mise en baie 19"

BOOSTER - Dispositif d'Asservissement
d'Ouverture de Vannes

Schéma d'installation

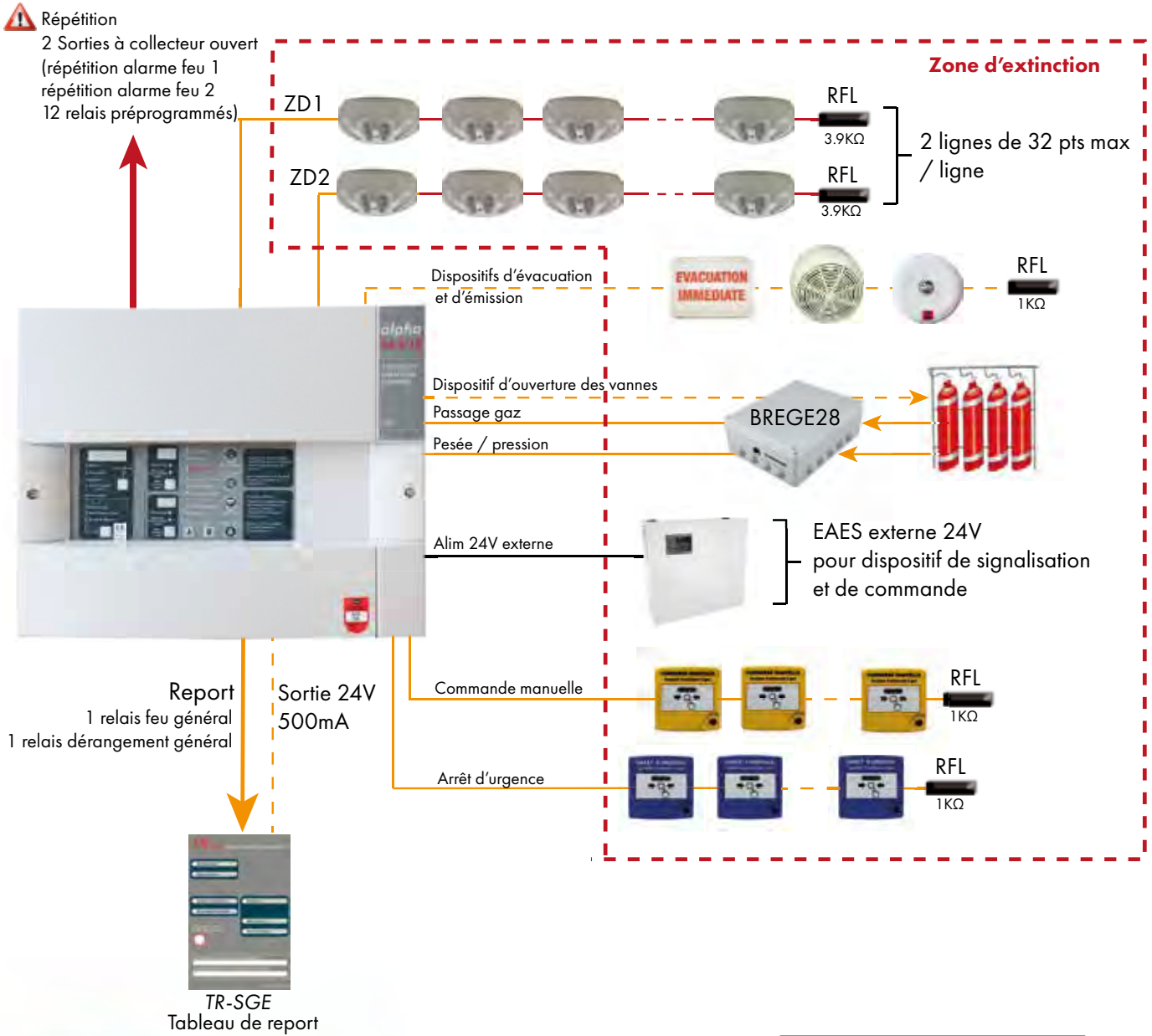

I.E.A.

Options

Modules de détection

1 module au choix

- EX4D
- ou
- EX4D-EX

Câblage	
---	CR1 2x1.5mm ² ou 2x2.5mm ²
---	CR1 1p 8/10 ^e sous écran
---	SYT 1p 8/10 ^e sous écran
---	C2 2x1.5mm ² ou 2x2.5mm ²

⚠ Pour connaître les caractéristiques maximales des lignes, se reporter à la notice technique du produit. Pour connaître le poids maximal des lignes, se reporter à l'outil de calcul disponible sur notre site, rubrique Téléchargement, puis Catalogue, synoptiques & divers.



ECS/DECT conventionnel

Réf. DELTEX6

▶ DELTEX 6

- 🔥 2 zones d'extinction de base et évolutives à 6 zones
- 🔥 Coffret métallique robuste
- 🔥 Repérage des zones par afficheur alphanumérique
- 🔥 Produit compact



Compatible avec plusieurs systèmes d'extinction : mousse, pyro, gaz, brouillard d'eau...



Type de tableau
ECS/DECT



Source principale
230V / 50Hz



Dimensions (Lxhxp)
500 x 616 x 220 mm



Extinction
De 2 à 6 zones



Source secondaire
2 batteries 12V / 17Ah



Détection
De 8 à 16 zones

▶ Modules de base

DX6-FA - Face avant & unité centrale
Fonctions principales :
- Interface d'exploitation, de mise en service et de maintenance
- Gestion de 2 zones d'extinction



DEA-MB - Carte de gestion de lignes
Fonctions principales :
- Gestion des lignes générales
- Gestion de la 1ère zone d'extinction



DEA-AL500 - Alimentation de base de l'ECS/DECT - Au standard 24V
Fonctions principales :
- Fourniture d'énergie interne
- Chargeur des batteries

▶ Options

DEA-EXT - Kit d'extention d'une ZE (1 carte de signalisation + 1 carte de gestion des lignes)



DELTEX - Tableau répéteur d'exploitation avec afficheur



BSCX6 - Bouchon de simulation du dispositif d'ouverture des vannes pour BREX6 intermédiaire



BREX6 - Boîtier de raccordement pour la connexion d'un actionneur (vanne ou cartouche pyrotechnique)



BTCPX6 - Boîtier de test pour BREX6



Schéma d'installation

Câblage

- - - CR1 2x1.5mm² ou 2x2.5mm²
- CR1 1p 8/10è sous écran
- SYT 1p 8/10è sous écran
- C2 2x1.5mm² ou 2x2.5mm²

Répétition

- 4 relais RLT report d'information
- 6 relais RLT report de feu ZD
- 5 relais RLT report ZE

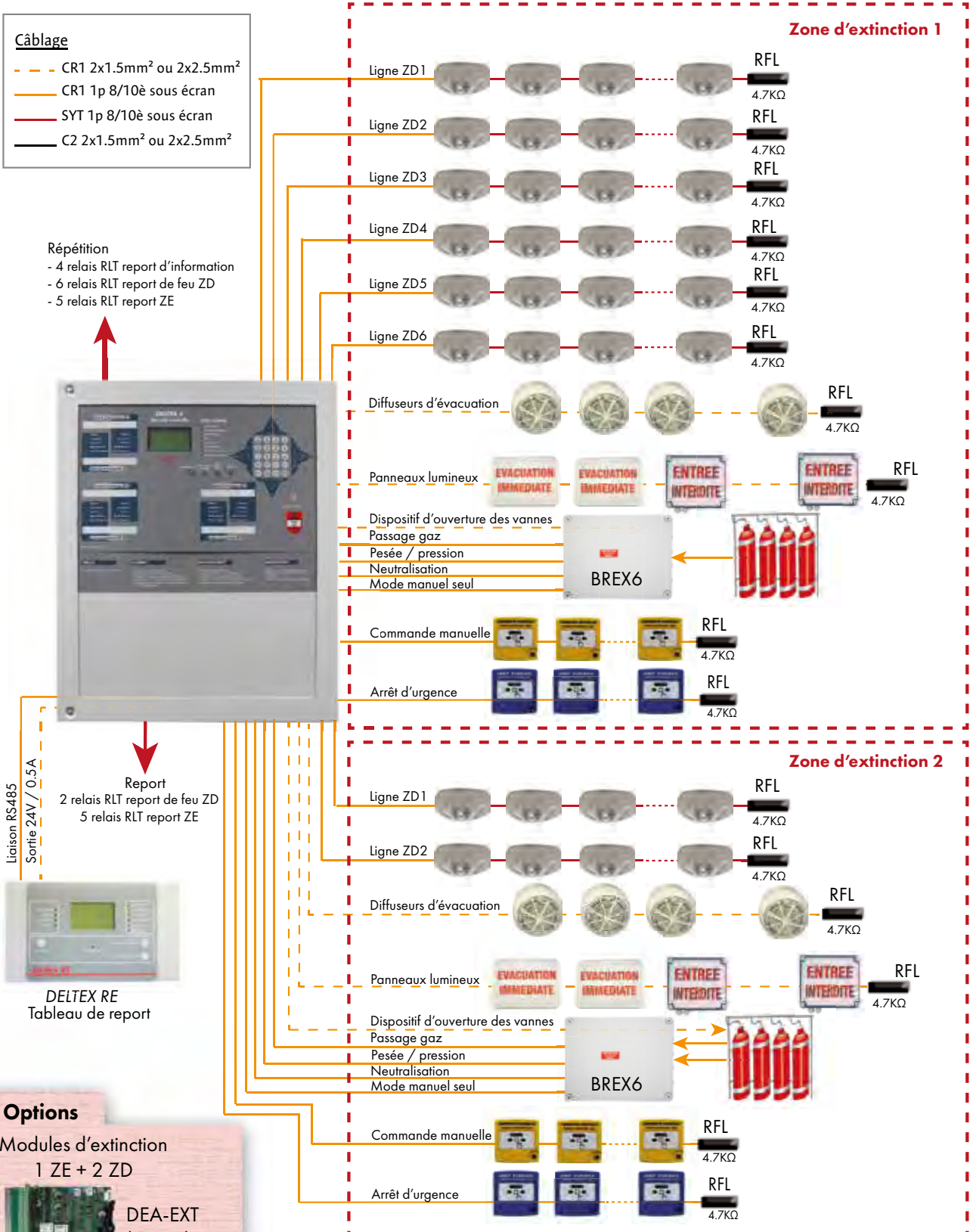

Liaison RS485
Sortie 24V / 0.5A



DELTEX RE
Tableau de report

Options

Modules d'extinction
1 ZE + 2 ZD



DEA-EXT
(4 max)



Pour connaître les caractéristiques maximales des lignes, se reporter à la notice technique du produit.
Pour connaître le poids maximal des lignes, se reporter à l'outil de calcul disponible sur notre site, rubrique Téléchargement, puis Catalogue, synoptiques & divers.

I.E.A.



Les accessoires d'extinction



DMJ10070

- Type : Déclencheur manuel électrique
- Hauteur d'implantation : De 0,9 à 1,3 m
- Encombrement (Lxhxp) : 108 x 94 x 44 mm
- Particularité : S'implante près de chaque issue de la ZE : à l'intérieur ou à l'extérieur



Réf. DMJ10070



DMB10080

- Type : Déclencheur manuel
- Hauteur d'implantation : De 0,9 à 1,3 m
- Encombrement (Lxhxp) : 108 x 94 x 44 mm
- Particularité : Dispositif d'arrêt d'urgence. S'implante près d'un DMJ si le gaz utilisé est du CO2 ou dès qu'une certaine concentration de gaz est atteinte



Réf. DMB10080



Panneau série PL2000

- Type : Panneaux lumineux
 - Encombrement (Lxhxp) : 360 x 260 x 50 mm
 - Tension d'utilisation : De 12 à 58V
 - Consommation : 80 mA efficace moyen
 - Variante commerciale : Évacuation immédiate, Entrée interdite (CO2, ARGONITE, INERGEN, FE13) ou Entrée interdite avec avertisseur sonore (réf. PL2EIAV)*
- * PL2EIAV ou PL2EVAV produits «de confort». Non certifiés avec nos centrales.



Réf. PL



Panneau PL2DDG

- Type : Panneaux lumineux «Danger Détection Gaz»
- Encombrement (Lxhxp) : 360 x 260 x 50 mm
- Tension d'utilisation : De 12 à 58V
- Consommation : 80 mA efficace moyen



Réf. PL2DDG



Panneau série PL24 (Étanche)

- Type : Panneaux lumineux étanches
- Encombrement (Lxhxp) : 240 x 220 x 90 mm
- Tension d'utilisation : De 16 à 58V
- Consommation : 60 mA efficace moyen
- Variante commerciale : Évacuation immédiate ou Entrée interdite



Réf. PL24



BREGE28

- Type : Boîtier de raccordement
- Compatibilité : Alpha E2/6
- Encombrement (Lxhxp) : 220 x 180 x 90 mm
- Distance max entre boîtier et actionneur : 2 m
- Fonction : Connecter un actionneur (cartouche pyrotechnique ou vanne) ou un contact NF de passage de gaz ou de défaut pression



Réf. BREGE28



BCG / BSCX6

Réf. BCG / BSCX6

- 🔥 Type : Bouchon de court-circuit pour BREGE28
- 🔥 Fonction : Simuler le dispositif d'ouverture des vannes pour tester la centrale Alpha E2/6 (BCG) ou Deltex 6 (BSCX6)



BTLGE28

Réf. BTLGE28

- 🔥 Type : Boîtier de test de gaz pour BREGE28
- 🔥 Compatibilité : Alpha E2/6
- 🔥 Fonction : Simuler l'actionneur
- 🔥 Pile : 9V - incluse



Tableau TR-SGE

Réf. TR

- 🔥 Type : Tableau répéteur d'exploitation
- 🔥 Compatibilité : Alpha E2/6
- 🔥 Encombrement (Lxhxp) : 120 x 168 x 52 mm
- 🔥 Tension d'utilisation : 24V ± 4V en courant continu
- 🔥 Reports possibles : Défaut liaisons, dérangement général, alarme/ évacuation, émission, hors service et arrêt d'urgence



BREX6

Réf. BREX6

- 🔥 Type : Boîtier de raccordement
- 🔥 Compatibilité : Deltex 6
- 🔥 Encombrement (Lxhxp) : 190 x 162 x 90 mm
- 🔥 Distance max entre boîtier et actionneur : 2 m
- 🔥 Fonction : Connecter un actionneur (cartouche pyrotechnique ou vanne) ou un contact NF de passage de gaz, de défaut pression, de neutralisation ou mode manuel

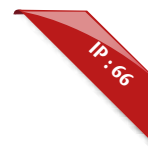

BTCPX6

Réf. BTCPX6

- 🔥 Type : Boîtier de test pour BREX6
- 🔥 Compatibilité : Deltex 6
- 🔥 Fonction : Simuler l'actionneur
- 🔥 Pile : 9V - incluse



Tableau DELTEX RE

Réf. DELTEX

- 🔥 Type : Tableau répéteur d'exploitation
- 🔥 Compatibilité : Deltex 6
- 🔥 Encombrement (Lxhxp) : 120 x 168 x 52 mm
- 🔥 Tension d'utilisation : 24V ± 3V en courant continu
- 🔥 Reports possibles : Signalisations visuelles et sonores, état détaillé des zones et liaisons de l'IEAG par afficheur alphanumérique



BOOSTER

Réf. BOOSTER

- 🔥 Type : Dispositif d'Asservissement d'Ouverture de Vannes
- 🔥 Compatibilité : Alpha E2/6
- 🔥 Fonction : Permet de gérer au-delà de 4 cartouches pyrotechniques
- 🔥 Encombrement (Lxhxp) : 385 x 405 x 160 mm



Centrale d'extinction local poubelle

Réf. CHAAK

▶ CHAAK

- 🔥 Protection adaptée au secteur HLM / résidentiel
- 🔥 Auto-réarmable
- 🔥 Installation ponctuelle
- 🔥 Ne nécessite pas de logiciel pour la mise en service

Le +
produit

Facilité de mise en œuvre

**Type de tableau**

Extinction local poubelle

**Source principale**

230V / 50Hz

**Dimensions (Lxhxp)**

290 x 240 x 90 mm

**Durée d'extinction**

De 2 à 5 minutes

**Source secondaire**

1 batterie 12V / 3.4Ah

**Détection**

1 zone

▶ Options

ELECTROV - Électrovanne



RAMP1M - Rampe d'extinction 1m



RAMP2M - Rampe d'extinction 2m



OC05F - Détecteur optique

TRC05F - Détecteur thermovélocimétrique

TR-SDI - Tableau de report
Alarme / Déangement

DSF2000 - Diffuseur sonore et lumineux



Schéma d'installation

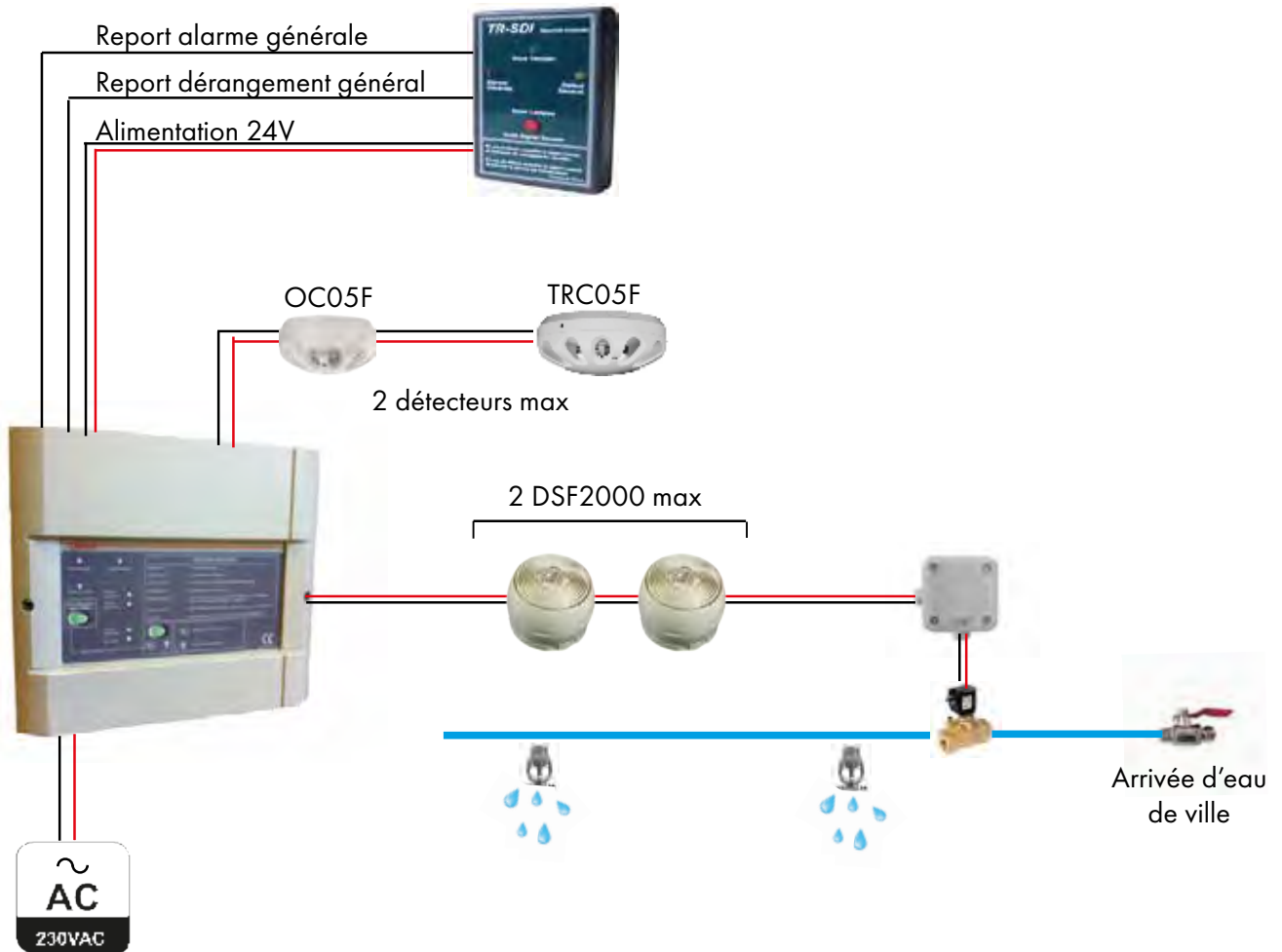

Câblage

- SYT 1p 8/10è sous écran
- C2 2x1.5mm² ou 2x2.5mm²





Divers.....65

- Tableaux de report66
- DAD Atlantis67
- Options SDI ou CMSI68
- Outils de codage69
- Outils de détecteurs de gaz70
- Alimentations.....70
- Superviseur ASD 3D72
- Fireweb Server.....73



Tableaux de report



Tableau ALPHA-RE

- 🔥 Type : Tableau répéteur d'exploitation
- 🔥 Compatibilité : Héphaïs adressable
- 🔥 Encombrement (Lxhxp) : 370 x 170 x 55 mm
- 🔥 Tension d'utilisation : de 15 à 30V
- 🔥 Certification NF-SSI : TRE-006-A
- 🔥 Reports : Signalisation sonore événementielle, signalisation générale par voyant, état des points, des zones et historique



Réf. ALPHA



Tableau ALPHA-RNA

- 🔥 Type : Tableau répéteur de confort
- 🔥 Compatibilité : Delta 256 catégorie B
- 🔥 Encombrement (Lxhxp) : 370 x 170 x 55 mm
- 🔥 Tension d'utilisation : 24V
- 🔥 Certification NF-SSI : Non certifiable
- 🔥 Reports : Alarme feu générale et dérangement général



Réf. ALPHAR



Tableau TR-SG

- 🔥 Type : Tableau répéteur de confort
- 🔥 Compatibilité : Gammes Alpha & Héphaïs
- 🔥 Encombrement (Lxhxp) : 120 x 168 x 52 mm
- 🔥 Tension d'utilisation : 24V ± 4V
- 🔥 Certification NF-SSI : Non certifiable
- 🔥 Reports : Alarme feu générale et dérangement général



Réf. TR



Tableau TR-SGS

- 🔥 Type : Tableau répéteur d'exploitation avec surveillance de lignes
- 🔥 Compatibilité : Gammes Alpha & Héphaïs
- 🔥 Encombrement (Lxhxp) : 120 x 168 x 52 mm
- 🔥 Tension d'utilisation : 24V ± 4V
- 🔥 Certification NF-SSI : TRE-008-A
- 🔥 Reports : Alarme feu générale et dérangement général



Réf. TR

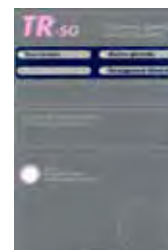

Tableau TR-SGA

- 🔥 Type : Tableau répéteur d'exploitation
- 🔥 Compatibilité : Gammes Alpha & Héphaïs
- 🔥 Encombrement (Lxhxp) : 120 x 168 x 52 mm
- 🔥 Tension d'utilisation : 24 V ± 4 V
- 🔥 Certification NF-SSI : TRE-007-A
- 🔥 Reports : Alarme feu générale, dérangement général, alarme, évacuation générale, veille restreinte et défaut liaisons



Réf. TR



DIVERS

Tableau TR-SDI

- 🔥 Type : Tableau répéteur de confort
- 🔥 Compatibilité : Héphaïs adressable
- 🔥 Encombrement (Lxhxp) : 94 x 148 x 42 mm
- 🔥 Tension d'utilisation : De 18 à 30V pour std 24V
- 🔥 Certification NF-SSI : Non certifiable

IP:30

Réf. TRSDI



Tableau TR15-RS

- 🔥 Type : Tableau répéteur d'exploitation
- 🔥 Compatibilité : Gammes Alpha, Héphaïs & Atena
- 🔥 Encombrement (Lxhxp) : 170 x 170 x 40 mm
- 🔥 Tension d'utilisation : 24V ou 48V
- 🔥 Certification NF-SSI : TRE-027-A

IP:31

Réf. TR15



Tableau TR15-TACTILE NOU VEAU

- 🔥 Type : Tableau répéteur d'exploitation
- 🔥 Compatibilité : Héphaïs 1024 Couleur
- 🔥 Encombrement (Lxhxp) : 210 x 170 x 40 mm
- 🔥 Tension d'utilisation : 24V ou 48V
- 🔥 Certification NF-SSI : TRE-030-A

IP:31

Réf. TR15TACTILE



Détecteur autonome déclencheur

DAD ATLANTIS

- 🔥 Type : Détecteur autonome pour SSI de catégorie B, C, D ou E
- 🔥 Compatibilité : Gamme de détection C05 et Y2
- 🔥 Encombrement (Lxhxp) : 285 x 235 x 90 mm
- 🔥 Source principale : 230V / 50Hz
- 🔥 Tension d'utilisation : 24V
- 🔥 Certification NF-SSI : DAD-029-A

IP:31

Réf. ATLANTIS



DIVERS

Options SDI ou CMSI

▶ **PL PARKING**

- 🔥 Type : Panneau lumineux entrée interdite spécial parking
- 🔥 Compatibilité : HEP1024N, HD1024N et Delta 256 cat. A et B
- 🔥 Encombrement (Lxhxp) : 322 x 214 x 84 mm
- 🔥 Particularité : Panneau étanche



Réf. PLPARK



▶ **ED4SV**

- 🔥 Type : Module de puissance pour lignes de diffuseurs sonores
- 🔥 Compatibilité : Alpha C2/6/10 et Héphaïs C128
- 🔥 Encombrement (Lxhxp) : 260 x 210 x 90 mm
- 🔥 Tension d'utilisation : de 22 à 59V
- 🔥 Fonction : Booster les lignes d'évacuation jusqu'à 1A par ligne
- 🔥 Particularité : Nécessite une alimentation EAE/EAES 24V ou 48V en complément.



Réf. ED4SV



▶ **DECLENCHEUR MANUEL VERT**

- 🔥 Type : Déclencheur manuel conventionnel pour issue de secours
- 🔥 Encombrement (Lxhxp) : 87 x 87 x 53 mm
- 🔥 Certification NF-SSI : Non certifiable
- 🔥 Particularité : 2 versions commerciales :
 - 4711-V3 : clé de réarmement incluse
 - 4711-V3C : clé de réarmement et volet de protection inclus



Réf. 4711



▶ **CONCUFI**

- 🔥 Type : Convertisseur cuivre/fibre
- 🔥 Encombrement (Lxhxp) : 120 x 120 x 22 mm
- 🔥 Capacité : Jusqu'à 6 km entre 2 équipements
- 🔥 Particularité : Existe en 2 versions :
 - CONCUFI-SM-ASD : monomode
 - CONCUFI-MM-ASD : multimode

Réf. CONCUFI



▶ **REP2A**

- 🔥 Type : Module de 4 relais commandables
- 🔥 Compatibilité : Alpha 2/6/10 et Delta 6
- 🔥 Fonction : Multiplier le nombre de relais par 4

Réf. REP2A



▶ **R7P2**

- 🔥 Type : Module de 7 relais programmables
- 🔥 Compatibilité : Alpha 2/6/10, Héphaïs 128 et Héphaïs 1024
- 🔥 Fonction : Ajouter 7 relais programmables (ECS adressable) ou définis (ECS conventionnel)

Réf. R7P2



R12P2

- 🔥 Type : Module de 12 relais programmables
- 🔥 Compatibilité : Alpha 2/6/10, Alpha E2/6, Delta 6, Héphaïs 128 et 1024
- 🔥 Fonction : Ajouter 12 relais programmables (ECS adressable) ou définis (ECS conventionnel)

Réf. R12P2



REP20

- 🔥 Type : Module de 20 relais programmables
- 🔥 Compatibilité : Delta 256 et Héphaïs 1024
- 🔥 Fonction : Ajouter 20 relais programmables
- 🔥 Particularité : 2 versions commerciales :
 - REP20 : livrée avec la nappe et les vis de fixation
 - REP20-MP9U : livrée avec la nappe, les vis de fixation et une pièce mécanique pour le coffret MP9U

Réf. REP20



Outils de codage

BT15



- 🔥 Type : Outil de codage pour détecteurs et modules déportés adressables
- 🔥 Encombrement (Lxhxp) : 300 x 90 x 150 mm
- 🔥 Fonctions : Codage des points des gammes adressables A95 et supérieures, vérification de la qualité du câblage des différentes voies, reconnaissance et commande des adresses raccordées.

Réf. BT15



Valise de réglage DETTEL

- 🔥 Type : Valise avec chargeur, 2 cordons de liaison et 4 batteries 1,2V
- 🔥 Fonctions : Réglage fin du détecteur DLFB, évaluation du test d'efficacité, configuration interne et lecture des historiques

Réf. DETTEL



BT-DF-IR

- 🔥 Type : Boîtier de test pour détecteur de flamme
- 🔥 Encombrement (Lxhxp) : 121 x 125 x 75 mm
- 🔥 Fonctions : Tester les détecteurs de flamme de type IR
- 🔥 Particularité : Non compatible ATEX

Réf. BT



Outils de câblage

OAR15

- 🔥 Fonction : Outil spécifique de câblage pour le socle S12.
- 🔥 Particularité : Simplifie le dénudage ainsi que la déconnexion d'un fil

Réf. OAR15



Outils détecteurs de gaz



BOUTEILLE DE MONOXYDE de CARBONE

- 🔥 Type : Bombe de test pour détecteur de monoxyde de carbone
- 🔥 Compatibilité : GD113A
- 🔥 Fonction : Tester le détecteur de monoxyde de carbone

Réf. COGAS



BOUTEILLE DE METHANE

- 🔥 Type : Bombe de test pour détecteur de méthane
- 🔥 Compatibilité : GD100A
- 🔥 Fonction : Tester le détecteur de méthane

Réf. MEGAS



ADAPTATEUR COGAS

- 🔥 Type : Adaptateur pour la bombe de test
- 🔥 Particularité : Accessoire indispensable pour utiliser la bombe COGAS

Réf. P7150V



Les alimentations



HEPHEA24



	▶ HEPHEA24-2	▶ HEPHEA24-4*	▶ HEPHEA24-8B	▶ HEPHEA24-12
🔥 Type alimentation	24V	24V	24V	24V
🔥 Encombrement	405 x 385 x 160 mm (coffret CM02)	405 x 385 x 160 mm (coffret CM02)	405 x 385 x 160 mm (coffret CM02)	425 x 505 x 205 mm (coffret CM03)
🔥 Tension	27.5V	27.5V	27.5V	27.5V
🔥 Source principale	230V - 50 à 60Hz	230V - 50 à 60Hz	230V - 50 à 60Hz	230V - 50 à 60Hz
🔥 Source secondaire	2 batteries 12V / 12Ah	2 batteries 12V / 24Ah	2 batteries 12V / 24Ah	2 batteries 12V / 24Ah
🔥 Courant total	1.5A	3A	8A	12A
🔥 Défaut secteur / défaut batterie	1 RLT 30V-1A / 1 RLT 30V-1A	1 RLT 30V-1A / 1 RLT 30V-1A	1 RLT 30V-0.5A / 1 RLT 30V-0.5A	1 RLT 30V-0.5A / 1 RLT 30V-0.5A
🔥 Indice de protection	IP30	IP30	IP30	IP30
🔥 Certification NF-SSI	EAE-014-A	EAE-014-B	EAE-015-A	EAE-018-A

* Existe aussi en version rack 19"/3U pour intégration en baie sous la référence **HEPHEA24-4R19**.

▶ HEPHEA48





Réf. HEPHEA48

	▶ HEPHEA48-3B*	▶ HEPHEA48-6*	▶ HEPHEA48-8
🔥 Type alimentation	48V	48V	48V
🔥 Encombrement	425 x 505 x 205 mm (coffret CM03)	425 x 505 x 205 mm (coffret CM03)	425 x 505 x 205 mm (coffret CM03)
🔥 Tension	54.4V	54.4V	54.4V
🔥 Source principale	230V - 50 à 60Hz	230V - 50 à 60Hz	230V - 50 à 60Hz
🔥 Source secondaire	4 batteries 12V / 24Ah	4 batteries 12V / 24Ah	4 batteries 12V / 24Ah
🔥 Courant total	3A	6A	8A
🔥 Défaut secteur / défaut batterie	1 RLT 30V-0.5A / 1 RLT 30V-0.5A	1 RLT 30V-0.5A / 1 RLT 30V-0.5A	1 RLT 30V-0.5A / 1 RLT 30V-0.5A
🔥 Indice de protection	IP30	IP30	IP30
🔥 Certification NF-SSI	EAE-016-A	EAE-017-B	EAE-022-A



* Existe aussi en version rack 19"/3U pour intégration en baie sous la référence HEPHEA48-3BR19 et HEPHEA48-6R19.

SUPERVISEUR ASD3D

-  Vision 3D dynamique du système de sécurité incendie
-  Synchronisation en temps réel
-  Logiciel complet avec une utilisation intuitive
-  Compatibilité avec les plans AutoCAD
-  Implantation d'icônes personnalisables sur plan (RIA, extincteurs, colonne sèche...)



1. La synchronisation instantanée

La centrale et le superviseur dialoguent ensemble. Chaque point ajouté/modifié sur la centrale est détecté automatiquement sur le superviseur ; il suffit ensuite d'ajouter ce point sur le plan du bâtiment par « glisser/déposer » ; les modifications sont mises à jour automatiquement. Il s'agit de la **synchronisation en temps réel**.



2. L'utilisation intuitive

Le logiciel Superviseur ASD 3D propose **une vision dynamique des bâtiments**. Il est en effet possible de naviguer en 3D, pour localiser rapidement un bâtiment. Différentes couleurs sont utilisées pour identifier les événements et un zoom est configurable sur un événement. Ces éléments permettent **une utilisation intuitive du logiciel**.



L'interface est personnalisable (choix des couleurs des événements, configuration des utilisateurs, configuration du zoom, du signal sonore, des impressions et des acquittements, gestion de l'historique...).

Un outil de création de site est intégré au logiciel. Pour toute création ou modification de site, l'outil permet une modélisation rapide à partir d'un plan ou d'une image. Il est également possible d'**implanter des icônes personnalisables sur vos plans** de sécurité, pour faire ainsi apparaître les extincteurs, les colonnes sèches...



Pour la recherche rapide d'un événement, il est possible de lancer **une recherche dynamique** sur l'adresse, le libellé ou le type du point. Sur les historiques, le logiciel propose un filtre par date, par type, par événement. **Les historiques sont exportables** en format .csv.





3. Le suivi des informations

Le Superviseur ASD 3D peut **éditer le permis feu** : document indispensable pour toute opération de maintenance ponctuelle ou de travaux sur un site. **Les événements peuvent être notifiés par e-mail**.



Pour plus d'informations, rendez-vous sur www.asd-incendie.fr et tapez la référence commerciale dans la recherche.

FIREWEB SERVER

-  Visualisation des historiques de la centrale
-  Identification de la panne à distance
-  Système sécuritaire
-  Formation à distance
-  Compatible uniquement avec l'HEPHAIS 1024 Couleur



Pour utiliser ce service, la centrale doit être connectée via un câble RJ45 sur le réseau internet local du site.

Lorsque l'exploitant a besoin d'aide, il lui suffit d'appuyer sur la touche «@ - Appel» de la face avant. À l'aide de son **code personnalisable**, il autorise son mainteneur à se connecter et visualiser, à distance la face avant de la centrale.

Grâce au FireWeb Server, le mainteneur peut **consulter les historiques des évènements, les télécharger et les archiver**. Le FireWeb Serveur est capable de décrypter les historiques archivés sur clé USB depuis la centrale. Le mainteneur peut également **diagnostiquer une panne** et éviter ainsi un déplacement.

Le système est sécurisé puisque **le mainteneur visualise uniquement l'écran de la centrale. Il ne peut pas effectuer d'action** (seul l'exploitant donne des ordres à la centrale). Au bout de 10 minutes d'inactivité, la session se déconnecte. Il est ainsi impossible de se connecter à la centrale sans l'autorisation de l'exploitant.



Le FireWeb Server permet de **gagner un temps précieux** en terme de déplacement. Depuis une connexion internet, le mainteneur est capable de diagnostiquer le problème présent sur la centrale, et de dépanner l'exploitant. Par téléphone s'il faut changer un élément de l'installation, l'appel à distance permet au technicien de prévoir le matériel à remplacer.





Gamme pour particuliers..... 75

DOF49-5

- 🔥 Type : Détecteur Autonome Avertisseur de Fumées
- 🔥 Encombrement (Øxp) : 120 x 50 mm
- 🔥 Alimentation : Pile alcaline 9V fournie
- 🔥 Autonomie : 5 ans
- 🔥 Signal sonore : >85 dB
- 🔥 Certification NF-SSI : Non certifiable

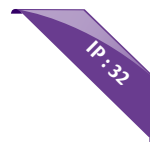

Réf. DOF49

**DOF49-10**

- 🔥 Type : Détecteur Autonome Avertisseur de Fumées
- 🔥 Encombrement (Øxp) : 120 x 50 mm
- 🔥 Alimentation : Pile lithium 9V fournie
- 🔥 Autonomie : 10 ans
- 🔥 Signal sonore : >85 dB
- 🔥 Certification NF-SSI : Non certifiable



Réf. DOF49

**DOF49-COM**

- 🔥 Type : Détecteur Autonome Avertisseur de Fumées Radio
- 🔥 Encombrement (Øxp) : 120 x 50 mm
- 🔥 Alimentation : Pile alcaline 9V fournie
- 🔥 Autonomie : 5 ans
- 🔥 Signal sonore : >85 dB
- 🔥 Certification NF-SSI : Non certifiable



Réf. DOF49

**DOF49-VERR**

- 🔥 Type : Système de verrouillage pour DOF49
- 🔥 Conditionnement : 60 pièces
- 🔥 Fonction : Anti-Vol de détecteur

Réf. DOF49

**DHU19**

- 🔥 Type : Détecteur nomade de fuites d'eau
- 🔥 Encombrement (Øxp) : 80 x 40 mm
- 🔥 Alimentation : Pile alcaline 9V fournie
- 🔥 Autonomie : 5 ans
- 🔥 Signal sonore : Alarme discontinue >85 dB
- 🔥 Certification NF-SSI : Non certifiable



Réf. DHU19



DAACO 10

- 🔥 Type : Détecteur de monoxyde de carbone
- 🔥 Encombrement (Lxhxp) : 138 x 40 x 90 mm
- 🔥 Alimentation : Pile alcaline 9V fournie
- 🔥 Autonomie : 5 ans
- 🔥 Température de fonctionnement : De -10°C à 40°C
- 🔥 Signal sonore : >85 dB
- 🔥 Certification NF-SSI : DAACO-001-0



Réf. DAACO10



VESTA-5

- 🔥 Type : Détecteur Autonome Avertisseur de Fumées
- 🔥 Encombrement (Øxp) : 120 x 40 mm
- 🔥 Alimentation : Pile alcaline 9V fournie
- 🔥 Autonomie : 5 ans
- 🔥 Signal sonore : Alarme discontinue >85 dB
- 🔥 Certification NF-SSI : Non certifiable

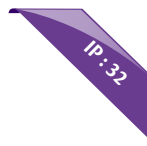

Réf. VESTA



VESTA-10

- 🔥 Type : Détecteur Autonome Avertisseur de Fumées
- 🔥 Encombrement (Øxp) : 120 x 40 mm
- 🔥 Alimentation : Pile lithium 9V fournie
- 🔥 Autonomie : 10 ans
- 🔥 Signal sonore : Alarme discontinue >85 dB
- 🔥 Certification NF-SSI : Non certifiable



Réf. VESTA



VESTA-COM

- 🔥 Type : Détecteur Autonome Avertisseur de Fumées Radio
- 🔥 Encombrement (Øxp) : 120 x 40 mm
- 🔥 Alimentation : Pile alcaline 9V fournie
- 🔥 Autonomie : 5 ans
- 🔥 Signal sonore : Alarme discontinue >85 dB
- 🔥 Certification NF-SSI : Non certifiable



Réf. VESTA



KIT-VESTA-COM

- 🔥 Type : Détecteur Autonome Avertisseur de Fumées Radio
- 🔥 Encombrement (Øxp) : 120 x 40 mm
- 🔥 Composition du kit : 1 VESTA, 1 passerelle pour la liaison radio entre chaque détecteur et 1 télécommande
- 🔥 Particularité : 3 versions commerciales :
 - Kit-vesta-com3 : kit comprenant 3 vesta, 1 passerelle et 1 télécommande
 - Kit-vesta-com5 : kit comprenant 5 vesta, 1 passerelle et 1 télécommande
 - Kit-vesta-com10 : kit comprenant 10 vesta, 1 passerelle et 1 télécommande

Réf. KIT





Rappels.....	79
Règles de conception SDI	80
Règles de conception SMSI	81
Lexique	83
Classement des établissements	84
Site internet ASD.....	86

► Principales règles de conception SDI (NFS61-970)

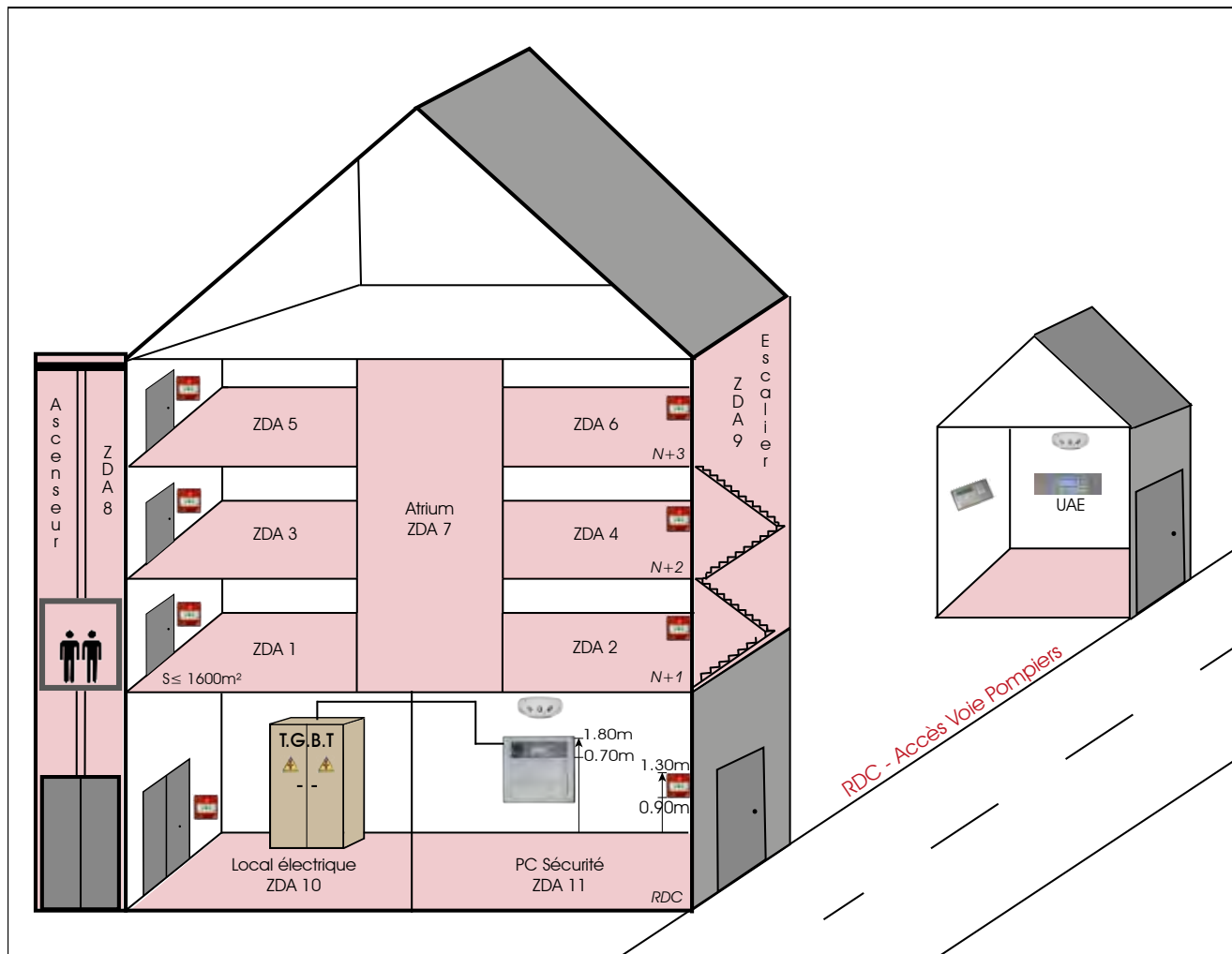

Surface max : ZDA (Zone de Détection Automatique) \neq ZDM (Zone de Détection Manuelle)



ZDA \leq 1600m² / ZDM \leq 6000m²

ZDA < ZS (Zone Sécurité)

ZDM \leq ZA (Zone d'Alarme)

Surveillance mode dégradé :

- si installation > 513 pts
- si installation > 1024 pts, rajouter une face avant

Pas de surveillance nécessaire :

- si $S \leq 2\text{m}^2$ ou $H \leq 80\text{ cm}$
- dans les sanitaires
- dans les pièces qui donnent vers l'extérieur

RAPPELS

► Principales règles de conception SMSI (NFS61-932)

Le coordinateur SSI doit établir un cahier des charges fonctionnel, répertoriant les différents scénarios menant à la mise en sécurité incendie d'un établissement.

Termes techniques

Abréviation

ZA = Zone d'Alarme

ZC = Zone de Compartimentage

ZF = Zone de Désenfumage

ZS = Zone de mise en Sécurité

Fonction

➤ ÉVACUATION

➤ COMPARTIMENTAGE

➤ DÉSENFUMAGE

➤ COMPARTIMENTAGE ou DÉSENFUMAGE
ou ÉVACUATION



Chaque fonction est matérialisée par une seule facette.

Sans oublier que **ZA ≥ ZC ≥ ZF**.

Un CMSI a 256 fonctions max, 2048 DCT dont 1024 DAS.

Si l'installation exède ces données, il faut ajouter un CMSI en réseau.

ZA - Facette UGA



Un défaut sur un câble (VT ou alim) ne doit pas faire perdre au SMSI :

- 🔥 + d'une ZA, ZC ou ZF, exception faite des DAS communs
- 🔥 + de 32 DAS par émission

Rappel : une ZC et une ZF sont des zones de mise en sécurité. Selon la norme, il est possible de perdre 1 ZC et 1 ZF, mais interdit de perdre 2 ZC ou 2 ZF.

ZC - Facette US/UCMC SCP

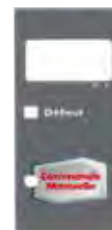

Alimentation

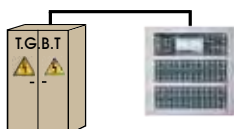

L'alimentation du SSI doit provenir directement du TGBT.

Il est possible de créer un seul départ pour alimenter ECS + CMSI.

Système

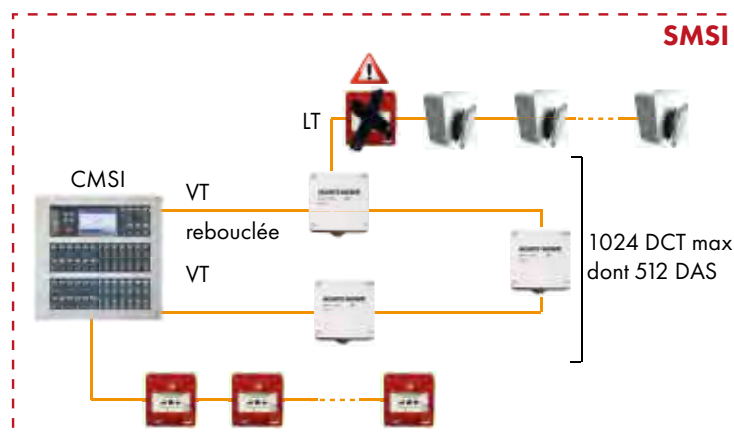

ZF - Facette US/UCMC ACP



Installation

Voie de transmission unique

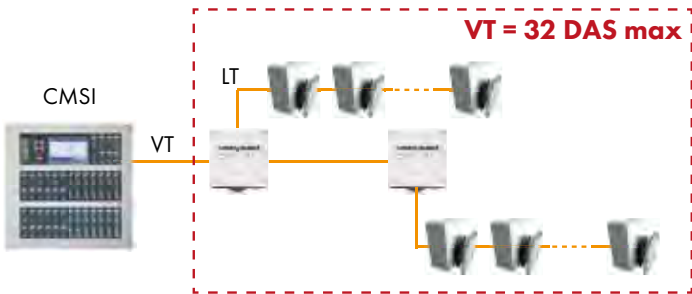

Voie de transmission rebouclée

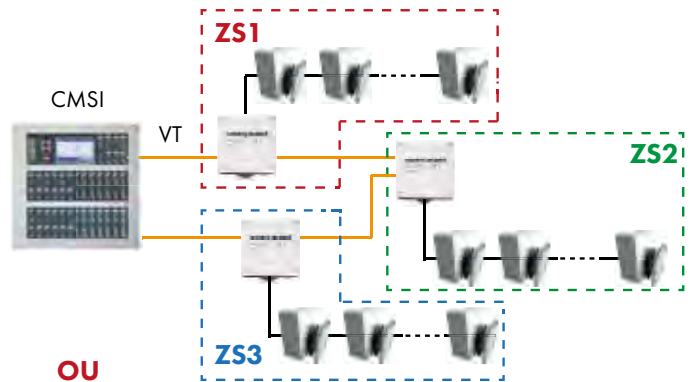

Voie de transmission redondante

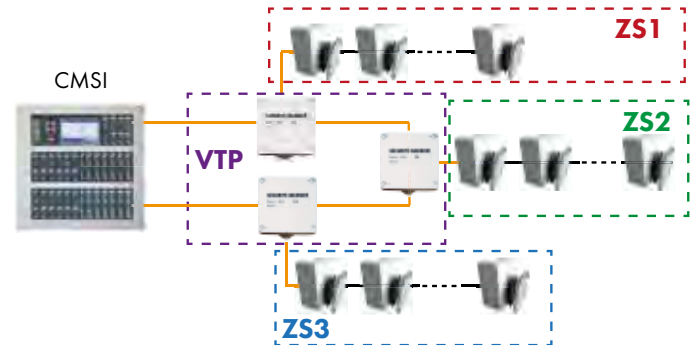
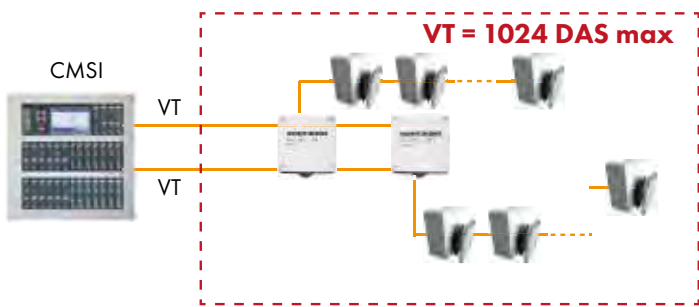

Cas autorisés

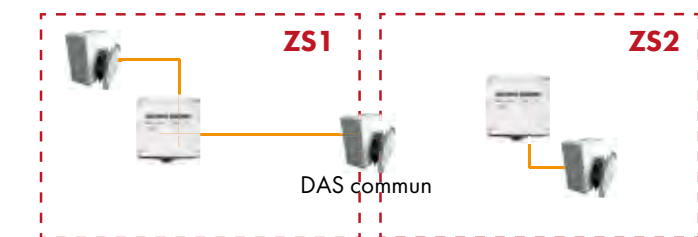
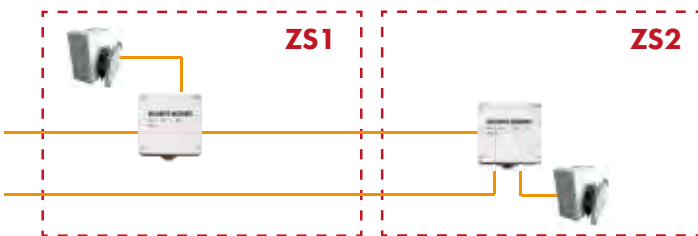
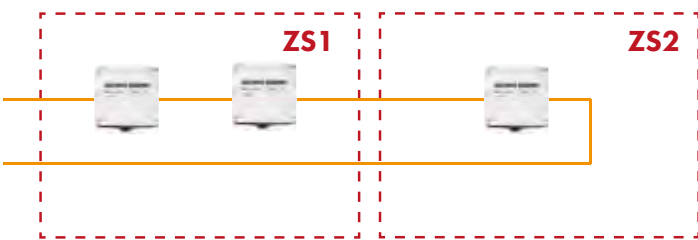

Cas interdits

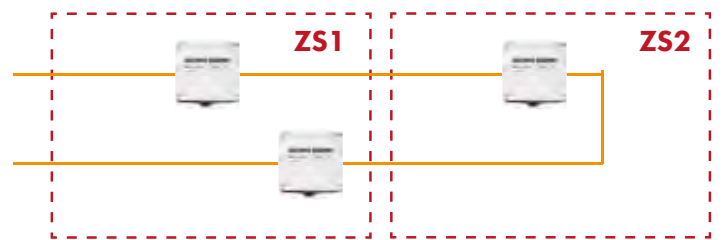

Explication : le 2^{ème} MD de la ZS1 risque d'inhiber la ZS2

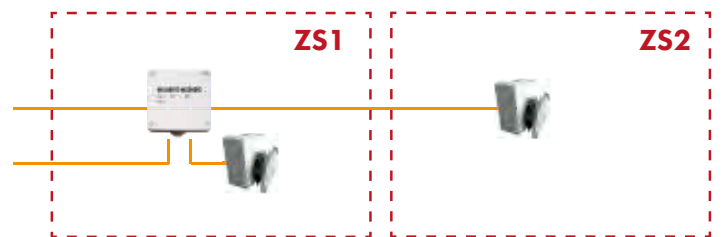

Explication : le MD doit se trouver dans la zone du DAS

RAPPELS

Disposition des éléments

Cas d'un conduit collectif

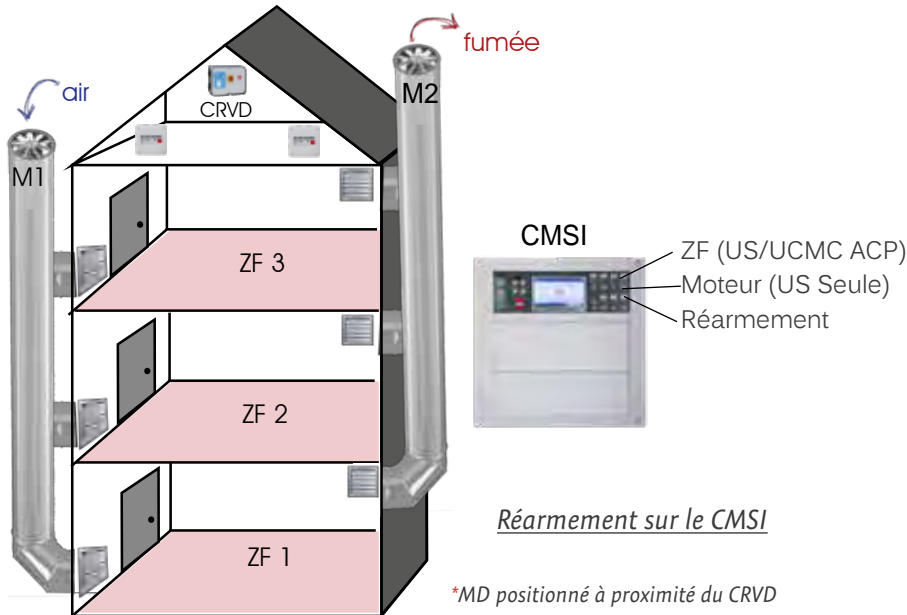

Mise en place de l'inter-verrouillage. Exemple : si ZF1 en commande, alors ZF2 et ZF3 seront en commande manuelle uniquement.

Cas d'un conduit unitaire

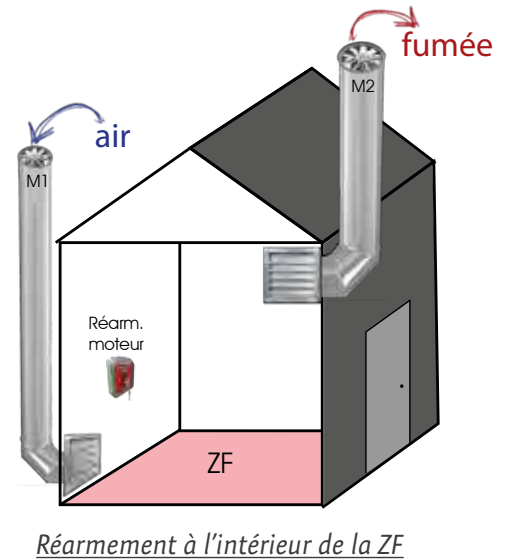

Réarmement à l'intérieur de la ZF

Lexique

- A.G.S = Alarme Générale Sélective
- A.I.T = Arrêt d'Installation Technique
- C.M.S.I = Centralisateur de Mise en Sécurité Incendie
- C.R.V.D = Coffret de Relayage pour Ventilateur de Désenfumage
- D.A.S = Dispositif Actionné de Sécurité
- D.C.T = Dispositif Commandé Terminal (DAS + DS + DL + AGS + SSS + CRVD + AIT)
- D.E.C.T = Dispositif Électrique de Commande et Temporisation
- D.L = Diffuseur Lumineux
- D.S = Diffuseur Sonore
- L.T = Ligne de Télécommande
- M.D = Module Déporté
- S.M.S.I = Système de Mise en Sécurité Incendie
- S.S.S = Système de Sonorisation de Sécurité
- T.G.B.T = Tableau Général de Basse Tension
- V.T = Voie de Transmission
- V.T.P = Volume Technique Protégé
- Z.A = Zone d'Alarme
- Z.C = Zone de Compartimentage
- Z.D.A = Zone de Détection Automatique
- Z.D.M = Zone de Détection Manuelle
- Z.F = Zone de Désenfumage
- Z.S = Zone de mise en Sécurité

Classement des établissements

Équipement nécessaire

Type		Catégorie	Catégorie du SSI	Type d'EA
J	Structures d'accueil pour personnes âgées ou handicapées	1 à 4	Catégorie A	Type 1
L	Salles d'auditions, de conférences, de réunions, de spectacles ou à usage multiple	1 (> 3000 personnes)	Catégorie A	Type 1
		1 (< 3000 personnes)	Catégorie C ou D ou E	Type 2B
		2	Catégorie E	Type 3
		3 et 4		Type 4
M	Magasins de vente, centres commerciaux	1	Catégorie B	Type 2A
		2	Catégorie C ou D ou E	Type 2B
		3		Type 3
		4		Type 4
N	Restaurants et débits de boissons	1 et 2		Type 3
		3 et 4		Type 4
O	Hôtels et pensions de famille	1 à 4	Catégorie A	Type 1
P	Salles de danse et salles de jeux	1	Catégorie A	Type 1
		2	Catégorie B	Type 2A
		3 et 4 (danse en sous-sol)	Catégorie C ou D ou E	Type 2B
		4 (danse seule)		Type 3
		4 (jeux seuls)		Type 4
R	Établissements d'enseignement, colonies de vacances	1 à 3		Type 2B
		4		Type 4
		1 à 4 avec locaux sommeil	Catégorie A	Type 1
S	Bibliothèques, centres de documentation	1	Catégorie A	Type 1
		2	Catégorie B	Type 2A
		3 et 4		Type 2B
T	Salles d'exposition	1 avec service de sécurité	Catégorie B	Type 2A
		1 sans service de sécurité	Catégorie C ou D ou E	Type 2B
		3		Type 3
		4		Type 4
U	Établissements sanitaires	1 à 4	Catégorie A	Type 1
		1 à 4 sans locaux sommeil		Type 3

RAPPELS

Type		Catégorie	Catégorie du SSI	Type d'EA
V	Établissements de culte	1 à 4		Type 4
W	Administrations, banques, bureaux	1 et 2	Catégorie C ou D ou E	Type 2B
		3		Type 3
		4		Type 4
EF	Établissements flottants ou bateaux	1 et 2		Type 2B
		3 et 4		Type 3
		1 à 4 avec locaux à sommeil	Catégorie A	
GA	Gares accessibles au public	1 à 4		
OA	Hôtels-restaurants d'altitude	1 à 4	Catégorie A	Type 1
PA	Établissements de plein air	1 à 4		
SG	Structures gonflables	1 à 4		
CTS	Châpiteaux, tentes et structures itinérants ou à implantation prolongée ou fixe	1 à 4		
REF	Refuges de montagne	1 à 4		Type 4

Focus site internet ASD**www.asd-incendie.fr****Vous êtes partenaire agréé ?**

Les fonctionnalités suivantes s'offrent à vous :

- 🔥 Commande en ligne
- 🔥 Suivi de livraison
- 🔥 Historique de commandes
- 🔥 Accès aux notices techniques & outils logiciels
- 🔥 Demande de retour SAV
- 🔥 Accès à divers tutoriels vidéo
- 🔥 Information des nouveautés d'ASD

Vous êtes client de l'un de nos partenaires agréés ?

Les documents suivants sont en libre accès :

- 🔥 Fiches commerciales
- 🔥 Certificats et rapports d'associativité
- 🔥 Déclarations de performances
- 🔥 Fiches d'exploitation
- 🔥 Catalogue

Nous vous proposons également de vous rendre dans la rubrique « *Nous connaître* » puis « *Nos partenaires* » afin de trouver le distributeur ou l'installateur le plus proche de chez vous.

Les avantages du site**1. Choix du niveau de visibilité**

Le site dispose de 3 niveaux de visibilité :

- 🔥 Niveau 1 : **ADV** - accès aux tarifs et à la prise de commande, aux demandes de SAV et à l'ensemble des documents.
- 🔥 Niveau 2 : **Technicien** - accès aux demandes de SAV et à l'ensemble des documents.
- 🔥 Niveau 3 : **Client** - accès aux documents en libre service et aux notices techniques produits.

RAPPELS

2. Commande en ligne

Cette partie est réservée au niveau de visibilité **ADV**.

Pour commander, 2 possibilités :

- 🔥 Parcourir le catalogue (Menu Catalogue) : les produits sont rangés de la même façon que sur notre catalogue papier.
- 🔥 Utiliser la fonction recherche : tapez le code article du produit dans la zone et vous trouverez le produit recherché.



Quelle que soit votre méthode de recherche, les tarifs des produits affichés respectent les accords commerciaux de votre entreprise avec ASD.

Une fois votre panier complété et validé, votre commande est transmise automatiquement à l'usine et sera disponible dans votre historique de commandes. Les AR, les BL, ainsi que le suivi colis sont consultables pour chaque commande depuis votre espace client.

3. Téléchargement des documents

Les documents disponibles en libre-service :

- 🔥 Certificats et rapports d'associativité
- 🔥 Fiches d'exploitation
- 🔥 Fiches commerciales
- 🔥 Déclarations de performance

Les documents nécessitant un **identifiant de niveau 2** :

- 🔥 Notices techniques
- 🔥 Informations produits
- 🔥 Notices technico-commerciales
- 🔥 Outils logiciels
- 🔥 Notes d'aide technique

Code de produit	Intitulé	Télécharger
4711	DECLARATION ASSOCIATIVITE	Télécharger
4712	AVIC	Télécharger
4723	AVIC MICROCHUQUE	Télécharger
4724	AVIC	Télécharger
4725	AVIC	Télécharger
4726	AVIC	Télécharger
4727	AVIC	Télécharger
4728	AVIC	Télécharger
4729	AVIC	Télécharger
4730	AVIC	Télécharger
4731	AVIC	Télécharger
4732	AVIC	Télécharger
4733	AVIC	Télécharger
4734	AVIC	Télécharger
4735	AVIC	Télécharger
4736	AVIC	Télécharger
4737	AVIC	Télécharger
4738	AVIC	Télécharger
4739	AVIC	Télécharger
4740	AVIC	Télécharger
4741	AVIC	Télécharger
4742	AVIC	Télécharger
4743	AVIC	Télécharger
4744	AVIC	Télécharger
4745	AVIC	Télécharger
4746	AVIC	Télécharger
4747	AVIC	Télécharger
4748	AVIC	Télécharger
4749	AVIC	Télécharger
4750	AVIC	Télécharger
4751	AVIC	Télécharger
4752	AVIC	Télécharger
4753	AVIC	Télécharger
4754	AVIC	Télécharger
4755	AVIC	Télécharger
4756	AVIC	Télécharger
4757	AVIC	Télécharger
4758	AVIC	Télécharger
4759	AVIC	Télécharger
4760	AVIC	Télécharger
4761	AVIC	Télécharger
4762	AVIC	Télécharger
4763	AVIC	Télécharger
4764	AVIC	Télécharger
4765	AVIC	Télécharger
4766	AVIC	Télécharger
4767	AVIC	Télécharger
4768	AVIC	Télécharger
4769	AVIC	Télécharger
4770	AVIC	Télécharger
4771	AVIC	Télécharger
4772	AVIC	Télécharger
4773	AVIC	Télécharger
4774	AVIC	Télécharger
4775	AVIC	Télécharger
4776	AVIC	Télécharger
4777	AVIC	Télécharger
4778	AVIC	Télécharger
4779	AVIC	Télécharger
4780	AVIC	Télécharger
4781	AVIC	Télécharger
4782	AVIC	Télécharger
4783	AVIC	Télécharger
4784	AVIC	Télécharger
4785	AVIC	Télécharger
4786	AVIC	Télécharger
4787	AVIC	Télécharger
4788	AVIC	Télécharger
4789	AVIC	Télécharger
4790	AVIC	Télécharger
4791	AVIC	Télécharger
4792	AVIC	Télécharger
4793	AVIC	Télécharger
4794	AVIC	Télécharger
4795	AVIC	Télécharger
4796	AVIC	Télécharger
4797	AVIC	Télécharger
4798	AVIC	Télécharger
4799	AVIC	Télécharger
4800	AVIC	Télécharger

4. SAV

Toute demande d'échange sous garantie doit nous être transmise via le formulaire de retour disponible dans la rubrique SAV.

Pour nous permettre de mieux répondre à vos attentes et réduire la durée de traitement de vos demandes d'échanges de matériels sous garantie, il vous est possible d'ajouter une ou plusieurs photo(s) (dans la limite de 4Mo) directement sur le formulaire de retour.

Notre équipe technique attribuera un numéro de retour à votre demande et vous pourrez ainsi renvoyer les produits défectueux à l'usine.

Détection incendie - Mise en sécurité - Extinction automatique
ASD - 41 Rue du Saule Trapu - 91300 Massy
www.asd-incendie.fr



SSI SYSTEMES
129 rue Méridienne BP 1098
76174 ROUEN CEDEX 1
Tél. 02 35 03 04 50
<http://www.ssi-systemes.fr>



Systèmes de détection incendie
Technicité | Autonomie

Une entreprise du Réseau DEF