



Systèmes de détection incendie
Technicité | Autonomie

Catalogue 2020



Détection Incendie - Mise en sécurité - Extinction

www.asd-incendie.fr

SSI
SYSTEMES
L'électronique de sécurité

SSI SYSTEMES
129 rue Méridienne BP 1098
76174 ROUEN CEDEX 1
Tél. 02 35 03 04 50
<http://www.ssi-systemes.fr>

Créée en 1997, ASD a pour vocation de **distribuer des produits électroniques de sécurité incendie à son réseau de partenaires référencés** sur le **territoire national**. Ces matériels sont issus des usines de fabrication basées dans le Loiret (45) ; ils sont **certifiés NF** et peuvent être **personnalisés** aux couleurs du partenaire.

Vous souhaitez découvrir la fabrication de nos produits ? Contactez-nous !

Organisme de formation reconnu (agrément Datadock obtenu en 2018), ASD est en mesure de former les équipes techniques de ses partenaires sur la programmation, la mise en service et la maintenance de ses produits. ASD assure également une **hotline technique** pour venir en aide aux installateurs lors d'opérations complexes sur site.

Le concept direct usine d'ASD offre un double avantage : le partenaire est autonome sur l'installation des produits, et l'exploitant est libre de choisir le partenaire avec lequel il souhaite travailler.

ASD, une entreprise du Réseau DEF.

ASD fait partie du Réseau DEF, réseau international et indépendant d'entreprises expertes en sécurité incendie, qui propose une offre complète dans le secteur des systèmes de sécurité incendie, intégrant non seulement la détection et l'extinction, mais aussi les expertises connexes : supervision et service web, désenfumage mécanique, sonorisation de sécurité, gestion des issues de secours, sûreté et gestion de la vidéo protection.



Les usines FARE, SEFI et SEFALOG ont été regroupées dans un même bâtiment, permettant ainsi de rassembler production, R&D et logistique.

Les Systèmes de Détection Incendie (SDI).....	5
Alpha 2/6/10.....	6
Héphaïs 128.....	8
Héphaïs 1024.....	10
Détection conventionnelle & adressable.....	12
Accessoires de détection.....	14
Détection par aspiration & accessoires.....	16
Gamme ATEX.....	18
Gamme RADIO.....	20
Détection linéaire de fumée & accessoires.....	21
Les Systèmes de Mise en Sécurité Incendie (SMSI).....	23
Delta 6.....	24
Delta 24.....	26
Delta 256.....	28
Atena.....	32
Modules déportés.....	34
Diffuseurs sonores & lumineux.....	36
Équipements d'alarme.....	38
Les combinés.....	43
HD 1024.....	44
HA 1024.....	48
Deltcom 12.....	52
Les Installations d'Extinction Automatique par Gaz (IEAG).....	55
Alpha E 26.....	56
Deltex 6.....	58
Chaak.....	60
Accessoires d'extinction.....	62
Divers.....	65
Tableaux de report.....	66
DAD Atlantis.....	67
Options SDI ou CMSI.....	68
Outils de codage.....	69
Outils détecteurs de gaz.....	70
Alimentations.....	70
Superviseur ASD3D.....	72
Fireweb Server.....	73
Gamme pour particuliers.....	75
Rappels.....	79
Règles de conception SDI.....	80
Règles de conception SMSI.....	81
Lexique.....	83
Classement des établissements.....	84
Site internet ASD.....	86



Les Systèmes de Détection Incendie (SDI)	5
Alpha 2/6/10.....	6
Héphaïs 128.....	8
Héphaïs 1024.....	10
Détection conventionnelle & adressable.....	12
Accessoires de détection	14
Détection par aspiration & accessoires	16
Gamme ATEX.....	18
Gamme RADIO.....	20
Détection linéaire de fumée & accessoires.....	21



Détection conventionnelle

Réf. ALP2610

▶ ALPHA 2/6/10

- 🔥 Idéal pour un système de détection de petite taille
- 🔥 Intégration discrète dans tous les environnements
- 🔥 Possibilité de mise en baie 19"
- 🔥 Ne nécessite pas d'outil logiciel pour la mise en oeuvre



Un produit modulaire évolutif de 2 à 10 zones de détection.



Type d'ECS
Conventionnel



Source principale
230V / 50Hz



Dimensions (LxHxP)
370 x 300 x 118 mm



Fonctions CMSI*
EA type 1 + 2 ZS (rupture)



Source secondaire
2 batteries 12V/7Ah
1 batterie 12V/1.2Ah*



Détection
300 points / 2 à 10 zones

* uniquement pour la version ECS/CMSI

▶ Modules de base



version S

B2D - Base de l'ECS

Fonctions principales :

- Alimentation-chargeur
- Gestion centrale ECS
- Détection automatique et manuelle
- Répétition

AR2D - Base de l'ECS/CMSI

Fonctions principales :

- Alimentation-chargeur
- Gestion centrale ECS/CMSI
- Détection automatique et manuelle
- Répétition
- Non associé avec un CMSI extérieur



version C

▶ Options

EX4D - Extension 4 zones de détection
Compatible gammes C05 et Y2

EX4D-EX - Extension 4 zones de détection
Compatible gamme EX

ED4SV - Carte booster de puissance de ligne
d'évacuation (voir rubrique Divers)

REP2A - Carte 4 relais commandables

R7P2 - Carte 7 relais pré-programmés

R12P2 - Carte 12 relais pré-programmés

ALP24-KIT19 - Kit de mise en baie 19"

Schéma d'installation

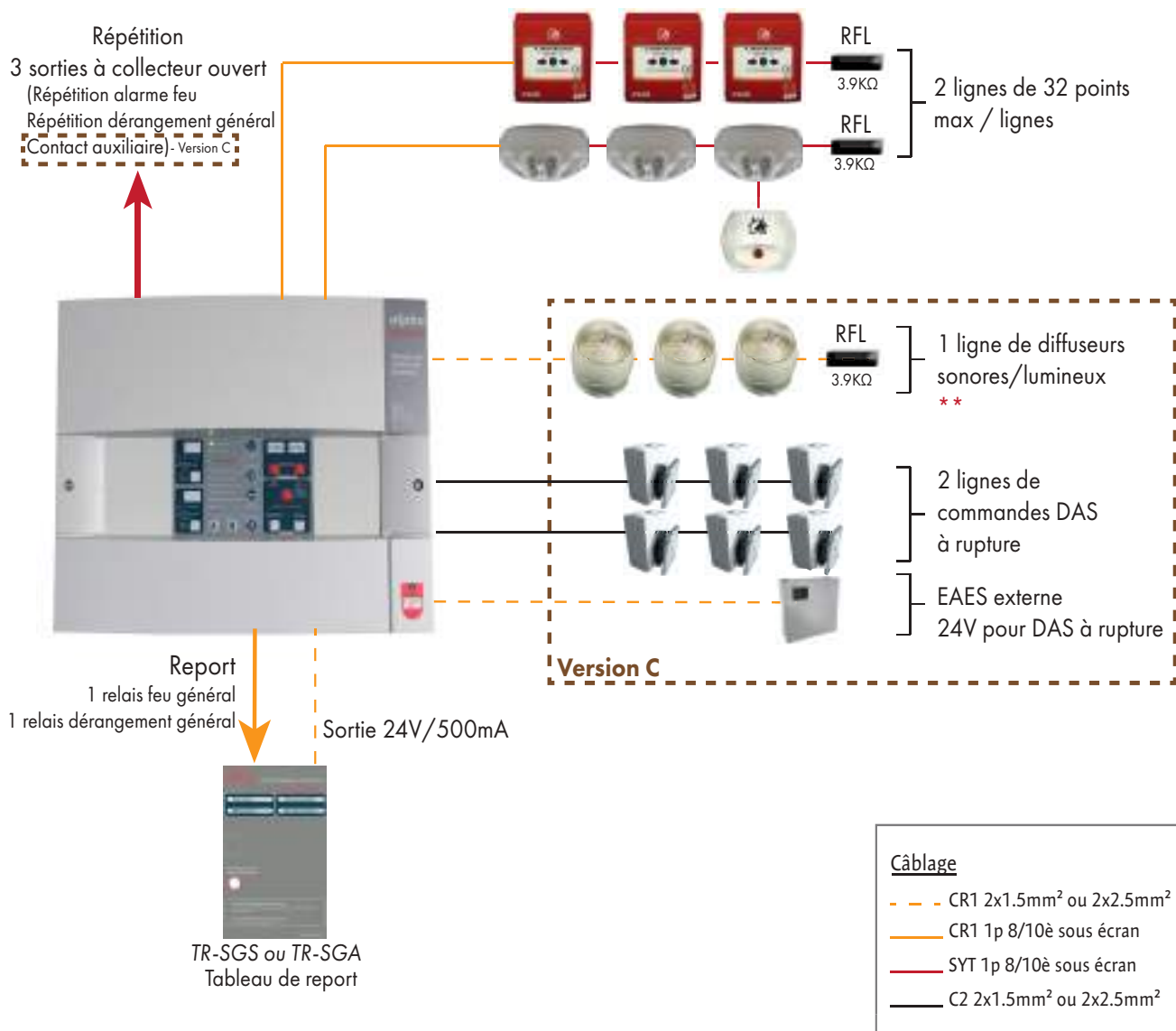

⚠️ ** Possibilité d'augmenter la puissance de la ligne de diffuseurs en ajoutant le module de puissance ED4SV alimenté sous 24Vcc ou 48Vcc. Pour connaître les caractéristiques maximales des lignes, se reporter à la notice technique du produit. Pour connaître le poids maximal des lignes, se reporter à l'outil de calcul disponible sur notre site, rubrique Téléchargement, puis Catalogue, synoptiques & divers

Options

Modules relais

1 module max au choix

- REP2A
- OU
- R12P2
- OU
- R7P2

Modules de détection

x2 modules max au choix

- EX4D
- ou
- EX4D-EX*

2x 4 lignes de 32 points max

* Si EX4D-EX choisi, il faut ajouter la barrière Zener en entrée de zone ATEX et installer des détecteurs/déclencheurs ATEX.

Détection adressable

Réf. HEPH128

▶ HEPHAIS 128

- 🔥 Produit complet pour des installations jusqu'à 128 points
- 🔥 Intégration discrète dans tous les environnements
- 🔥 Possibilité de mise en baie 19"
- 🔥 Configurable mode d'exploitation particulier
- 🔥 Possibilité de reprendre des lignes collectives



Le + produit 1 à 2 lignes rebouclée(s) ou 4 lignes ouvertes



Type d'ECS
Adressable



Source principale
230V / 50Hz



Dimensions (LxHxP)
370 x 300 x 118 mm



Fonctions CMSI*
EA type 1 + 2 ZS (rupture)



Source secondaire
2 batteries 12V/7Ah
1 batterie 12V/1.2Ah*



Détection
128 points / 99 zones



Paramétrage
Logiciel TéléHéphaïs128

* uniquement pour la version ECS/CMSI

▶ Modules de base



version S

MB128S - Base de l'ECS
Fonctions principales :
- Gestion centrale ECS
- Détection automatique et manuelle
- Répétition



version C

MB128C - Base de l'ECS/CMSI
Fonctions principales :
- Gestion centrale ECS, UGA, CMSI
- Détection automatique et manuelle
- Répétition
- Non associé avec un CMSI extérieur



MA128 - Module d'alimentation
(associé aux modules MB128S et MB128C)

▶ Options

R7P2 - Carte 7 relais programmables
R12P2 - Carte 12 relais programmables
ALP24-KIT19 - Kit de mise en baie 19"
ED4SV - Carte booster de puissance de ligne d'évacuation (voir rubrique «Divers»)

Schéma d'installation

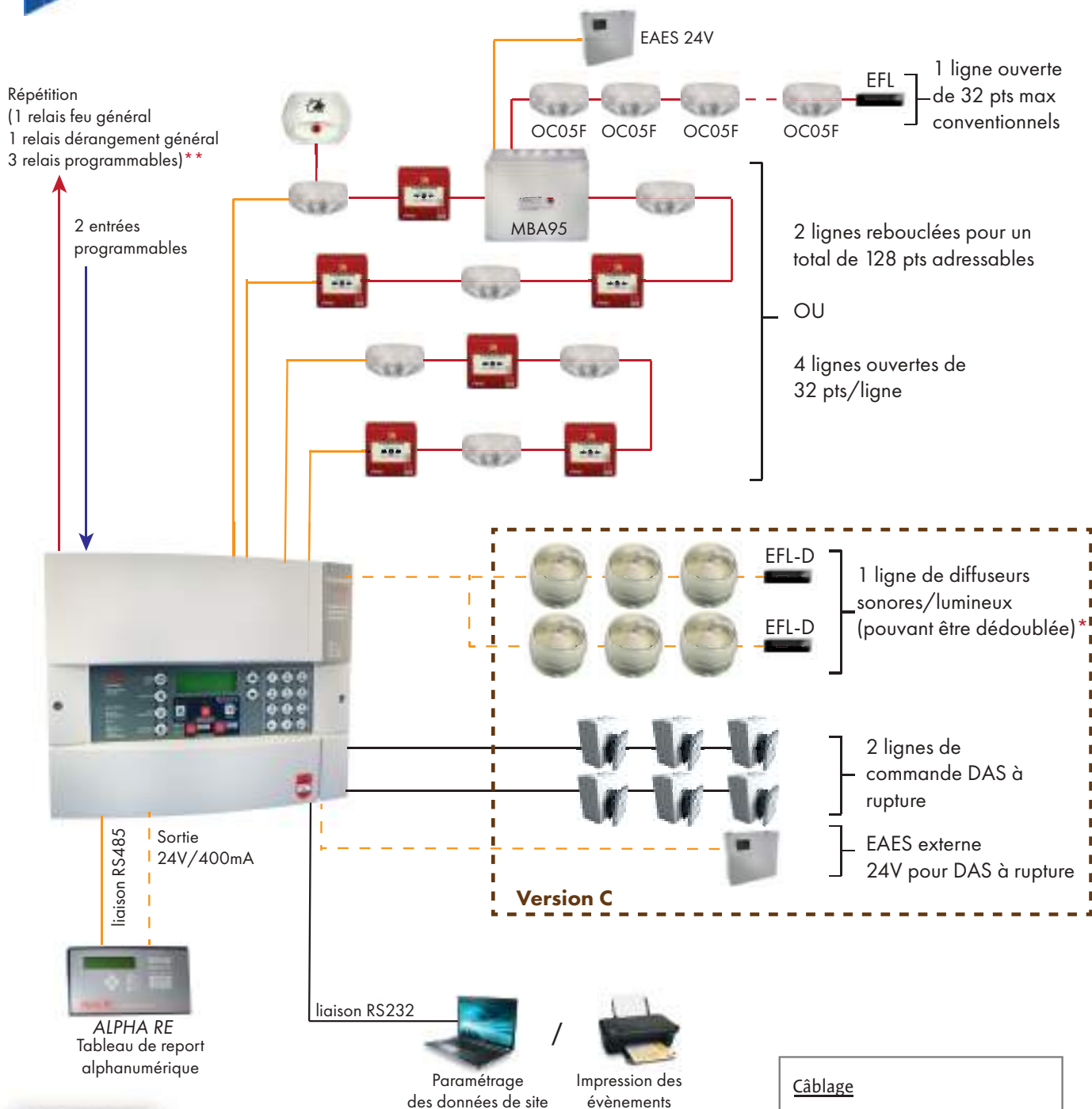

Options

Modules relais

1 module au choix

R12P2
ou
R7P2

Câblage	
---	CR1 2x1.5mm ² ou 2x2.5mm ²
---	CR1 1p 8/10è sous écran
---	SYT 1p 8/10è sous écran
---	C2 2x1.5mm ² ou 2x2.5mm ²

* Possibilité d'augmenter la puissance de la ligne de diffuseurs en ajoutant le module de puissance ED4SV alimenté sous 24Vcc ou 48Vcc

** Sur la version C : 2 relais programmables + 1 relais contact auxiliaire UGA

⚠ Pour connaître les caractéristiques maximales des lignes, se reporter à la notice technique du produit.

⚠ Pour connaître le poids maximal des lignes, se reporter à l'outil de calcul disponible sur notre site, rubrique Téléchargement puis Catalogue, synoptiques & divers.

Pour plus d'informations, rendez-vous sur www.asd-incendie.fr et tapez la référence commerciale dans la recherche.



Détection adressable

Réf. HEP1024N

▶ **HEPHAIS 1024 COULEUR**

- 🔥 Produit sur 2 gammes : jusqu'à 256 pts (version NE) ou 1024 pts
- 🔥 Menu convivial avec utilisation de pictogrammes
- 🔥 Compatible radio (voir p.20)
- 🔥 Possibilité de mise en réseau
- 🔥 Configurable en mode exploitation particulière



Possibilité de personnaliser le logo sur l'écran couleur d'accueil



Type d'ECS
Adressable



Source principale
230V / 50Hz



Dimensions (LxHxP)
530 x 525 x 230 mm



Fonctions CMSI*
EA type 1 + 2 ZS (rupture)



Source secondaire
2 batteries 12V/17 ou 24Ah
1 batterie 12V/2.1Ah*



Détection
1024 points / 1000 zones
Version Non Extensible :
256 points maximum



Paramétrage
Logiciel TéléHéphais1024

* uniquement pour la version ECS/CMSI

▶ **Modules de base**



version S

H1024N-S (IHM1024S)

Face avant ECS
Fonctions principales :
- Signalisations et commandes
- Gestion centrale ECS
- Répétition



version C

H1024N-C (IHM1024C)

Face avant ECS/CMSI
Fonctions principales :
- Signalisations et commandes
- Gestion centrale ECS, **UGA, CMSI**
- Répétition
- Non associée avec un CMSI extérieur



ALBA150 - Module d'alimentation associé à la CPU1024



CPU1024 - Unité centrale
Fonctions principales :
- Gestion centrale
- Détection automatique et manuelle
- Répétition

▶ **Options**

- MD2B** - Extensions 256 points
Compatible gammes A05, A12 et A95
- ISORS** - 2 ports isolés de communication
Port RS485/alpha RE - Port RS422/JBus
- MGNET** - Module pour mise en réseau
(16 Héphaïs max)

- X4EVAC-MP9U** - Extension de 4 lignes de diffusion
- R7P2** - Carte 7 relais programmables
- R12P2** - Carte 12 relais programmables
- REP20-MP9U** - Carte 20 relais programmables
- HEPBOX** - Coffret sans face avant
- TERMTEX** - Face avant couleur déportée

Pour plus d'informations, rendez-vous sur www.asd-incendie.fr et tapez la référence commerciale dans la recherche.

Schéma d'installation

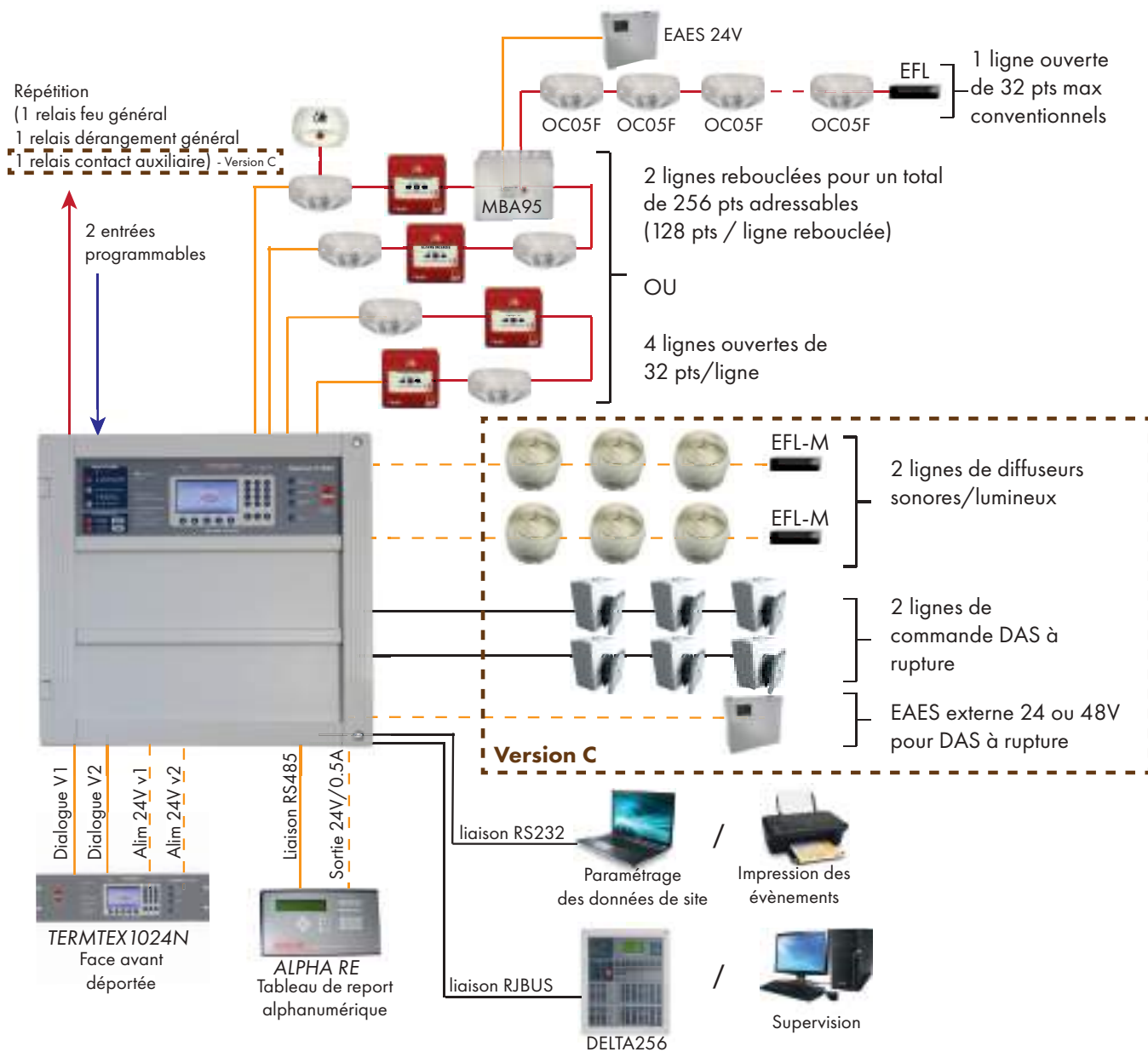

⚠ Pour connaître les caractéristiques maximales des lignes, se reporter à la notice technique du produit.
 Pour connaître le poids maximal des lignes, se reporter à l'outil de calcul disponible sur notre site, rubrique Téléchargement puis Catalogue, synoptiques & divers.

Options		
Modules relais	Modules de détection	Autres options
1 au choix R12P2 OU R7P2 REP20 (2 max)	MD2B (x3 en rebouclé, x7 en ligne ouverte) <div style="border: 1px dashed black; padding: 5px; margin-top: 10px;"> Spécifique version C X4EVAC (1 par LDS) </div>	ISORS (1 max) MGNET (1 max)

Câblage

- - - CR1 2x1.5mm² ou 2x2.5mm²
- CR1 1p 8/10è sous écran
- SYT 1p 8/10è sous écran
- C2 2x1.5mm² ou 2x2.5mm²

Détection conventionnelle**OC05F**

- 🔥 Type : Optique de fumée
- 🔥 Aire maximale surveillée : 80 m²
- 🔥 Hauteur maximale d'utilisation : 12 m
- 🔥 Encombrement (Øxh) : 104 x 55 mm
- 🔥 Particularité : Non feu / Confirmation d'alarme pour IEAG
- 🔥 Certification NF-SSI : L-050-B



Réf. OC05F

**TSC05 62°C / TSC05BS 75°C**

- 🔥 Type : Thermostatique de classe BS / A1S
- 🔥 Aire maximale surveillée : 24 m²
- 🔥 Hauteur maximale d'utilisation : 4 m
- 🔥 Encombrement (Øxh) : 104 x 55 mm
- 🔥 Température de réponse : 75°C nominal
- 🔥 Certification NF-SSI : E2-082-B



Réf. TSC05

**TRC05**

- 🔥 Type : Thermovélocimétrique de classe A1R
- 🔥 Aire maximale surveillée : 40 m²
- 🔥 Hauteur maximale d'utilisation : 7 m
- 🔥 Encombrement (Øxh) : 104 x 55 mm
- 🔥 Certification NF-SSI : E2-082-F



Réf. TRC05

**MCY2**

- 🔥 Type : Multicritère ponctuel de fumée
- 🔥 Aire maximale surveillée : 80 m²
- 🔥 Hauteur maximale d'utilisation : 7 m*
- 🔥 Encombrement (Øxh) : 104 x 66 mm
- 🔥 Support étiquette : SE95
- 🔥 Certification NF-SSI : M-006-A



Réf. MCY2

**IRY2**

- 🔥 Type : Infrarouge - Flamme de classe 2
- 🔥 Distance max de sensibilité : 17 m - cône maximal 90°
- 🔥 Encombrement (Øxh) : 104 x 42 mm
- 🔥 Support étiquette : SE95
- 🔥 Certification NF-SSI : LIR-002-D

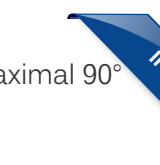

Réf. IRY2

**DMCL05F**

- 🔥 Type : Déclencheur manuel de type A
- 🔥 Hauteur d'implantation : de 0,9 à 1,3 m
- 🔥 Encombrement (Lxhxp) : 98 x 98 x 49 mm
- 🔥 Accessoires : Volet de protection VPDM et encastrement PEDM
- 🔥 Certification NF-SSI : DM-004-A



Réf. DMCL05F



Détection adressable

Pour l'ensemble des détecteurs présentés ci-dessous, un outil de codage est nécessaire.

OA05F / OA12F

- Type : Optique de fumée
- Aire maximale surveillée : 80 m²
- Hauteur maximale d'utilisation : 12 m
- Encombrement (Øxh) : 104 x 55 mm
- Particularité : OA05F : Non feu
- Certification NF-SSI : L-050-F



Réf. OA05F / OA12F



TSA05F / TSA12F

- Type : Thermostatique de classe BS
- Aire maximale surveillée : 24 m²
- Hauteur maximale d'utilisation : 4 m
- Encombrement (Øxh) : 104 x 55 mm
- Température de réponse : 75°C nominal
- Certification NF-SSI : E2-099-A



Réf. TSA05F / TSA12F



TA05F / TA12F

- Type : Thermovélocimétrique de classe A1R
- Aire maximale surveillée : 40 m²
- Hauteur maximale d'utilisation : 7 m
- Encombrement (Øxh) : 104 x 55 mm
- Certification NF-SSI : E2-082-F



Réf. TA05F / TA12F



MA12F

- Type : Multicritère de fumée
- Aire maximale surveillée : 80 m²
- Hauteur maximale d'utilisation : 7 m*
- Encombrement (Øxh) : 104 x 63 mm
- Certification NF-SSI : M-015-B



Réf. MA12F



IR95

- Type : Infrarouge - Flamme de classe 2
- Distance max de sensibilité : 17 m - cône maximal 90°
- Encombrement (Øxh) : 104 x 42 mm
- Support étiquette : SE95
- Certification NF-SSI : LIR-002-C

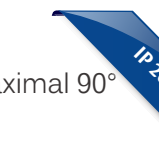

Réf. IR95



DMA05F

- Type : Déclencheur manuel de type A
- Hauteur maximale d'implantation : de 0,9 à 1,3 m
- Encombrement (Lxhxp) : 98 x 98 x 49 mm
- Accessoires : Volet de protection VPDM et encastrement
- Certification NF-SSI : DM-003-A



Réf. DMA05F



* Les détecteurs de fumée de type multicapteurs ne sont pas adaptés aux locaux ayant une hauteur >7 m selon NFS61-970
 Pour plus d'informations rendez-vous sur www.asd-incendie.fr et tapez la référence commerciale dans la recherche.



Accessoires de détection

▶ **IND05 / IND05E (étanche)**

- 🔥 Type : Indicateur d'action lumineux à distance
- 🔥 Gammes compatibles : C05, Y2, A12, A05 et A95
- 🔥 Encombrement (Lxhxp) : 84 x 64 x 33 mm
- 🔥 Consommation : Sur Y2/A95 10 mA - sur C05/A05/A12 < 40 mA
- 🔥 Certification NF-SSI : Non certifiable

IND05E
IP 43

Réf. IND05



▶ **BTG05**

- 🔥 Type : Détection de gaine
- 🔥 Détecteurs compatibles : OC05F, OA05F et OA12F
- 🔥 Encombrement (Lxhxp) : 225 x 175 x 100 mm
- 🔥 Particularité : Vitesse d'air comprise entre 1 et 10m/s - socle inclus
- 🔥 Fonction : Prélever des fumées en gaine de ventilation par sonde pitot

Réf. BTG05



▶ **BTINDUS**

- 🔥 Type : Sur socle industriel
- 🔥 Gammes compatibles : C05, A05 et A12
- 🔥 Particularité : Fourni avec 2 presse-étoupes mais sans le socle
- 🔥 Fonction : Permettre de câbler un socle S12 dans un milieu humide
- 🔥 Certification NF-SSI : Non certifiable

Réf. BTINDUS



▶ **DMA05F-E / DMCL05F-E**

- 🔥 Type : Déclencheur manuel **étanche**
- 🔥 Hauteur d'implantation : de 0,9 à 1,3 m
- 🔥 Encombrement (Lxhxp) : 120 x 120 x 87 mm
- 🔥 Accessoires : Volet de protection VPDM intégré
- 🔥 Certification NF-SSI : DM-042-A

IP 55
DMA05F : ICC
Intégré

Réf. DMA05F /DMCL05F



▶ **KEDM**

- 🔥 Fonction : Kit d'étanchéité pour DMA05F et DMCL05F
- 🔥 Particularité : Boîtier IP55

Réf. KEDM



▶ **VPDM**

- 🔥 Fonction : Volet de protection pour DMA05F et DMCL05F
- 🔥 Particularité : Ne convient pas aux zones ATEX.
Incompatible avec DMCL05FEX

Réf. VPDM



▶ **PEDM**

- 🔥 Fonction : Kit d'encastrement pour DMA05F et DMCL05F

Réf. PEDM



Les interfaces adressables

Pour l'ensemble des interfaces présentées ci-dessous, un outil de codage est nécessaire.



ETC05 / ETC05-B (boîtier)

- 🔥 Type : Dispositif d'entrée/sortie avec ICC
- 🔥 Encombrement (Lxlxh) : 100 x 75 x 23 mm / 110 x 110 x 46
- 🔥 Certification NF-SSI : OI-056-A / OI-056-B
- 🔥 Configurations possibles : Entrée, entrée commandable (RLT) ou multiponctuel. Compatible DFA05

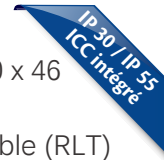

Réf. ETC05



ET4C05-B

- 🔥 Type : Dispositif d'entrée/sortie
- 🔥 Encombrement (Lxhxp) : 100 x 23 x 160 mm
- 🔥 Certification NF-SSI : OI-056-B
- 🔥 Configurations possibles : Entrée, entrée commandable (RLT)
- 🔥 Particularité : Occupe 4 adresses de point avec même configuration
Non compatible DFA05



Réf. ET4C05



MBA95

- 🔥 Type : Dispositif d'entrée/sortie
- 🔥 Encombrement (Lxhxp) : 250 x 90 x 200 mm
- 🔥 Certification NF-SSI : OI-056-B
- 🔥 Particularité : Nécessite une EAE externe
- 🔥 Fonction : Connecter les gammes C05 et Y2 sur Héphaïs adressable



Réf. MBA95



Détection de gaz adressable



GD113A-ASD

- 🔥 Type : Détecteur adressable de monoxyde de carbone
- 🔥 Hauteur d'implantation : 1,4 m
- 🔥 Encombrement (Lxhxp) : 160 x 210 x 160 mm
- 🔥 Tension : de 12 à 28Vdc par EAE externe
- 🔥 Configuration : Module d'entrée de 2 adresses
- 🔥 Particularité : Mise en service par BT14 & DETTEL
- 🔥 Existe aussi : Méthane **GD100A**, Butane **GD101A**, Vapeur d'essence **GD102A**, Hydrogène **GD104A**, GPL **GD105A** et Propane **GD106A**



Réf. GD



Détection par aspiration

Réf. DFA05



▶ DFA05

- 🔥 Choix de la sensibilité du DFA à une très haute sensibilité
- 🔥 Paramétrage direct et rapide pour des formes basiques de réseau
- 🔥 Adressable via ET3MA12F ou conventionnel
- 🔥 Application grand froid et ATEX possible



Possibilité de choisir le boîtier : avec ou sans barregraphe, monovoie/bivoies

**Réseau de prélèvement**
1 à 2 réseau(x)**Tension d'alimentation**
de 18 à 30V (prévoir EAES)**Etude du réseau***
Logiciel SamplingPipe**Dimensions (LxHxP)**
265 x 397 x 146 mm**Température**
-20°C à +60°C**Paramétrage***
Logiciel DFA05 Config

* hors abaque de la notice technique produit (NTP)

▶ Choix de version

- DFA05-1 - boîtier monovoie sans barregraphe
- DFA05-2 - boîtier bivoies sans barregraphe
- DFA05-3 - boîtier monovoie avec barregraphe
- DFA05-4 - boîtier bivoies avec barregraphe

▶ Module de base



AMB35 - Module de gestion :
3 relais autorisant la connexion à un SDI (prévoir le module ET3MA12F (p.17) pour un renvoi d'info vers ECS adressable)

▶ Options

- SSD535-x** - Eléments sensibles
3 versions possibles
- SSD535-1 : 0.5% à 10%
 - SSD535-2 : 0.1% à 10%
 - SSD535-3 : 0.02% à 10%



* Nécessite une étude préalable pour le choix de l'élément.

- RIM35** - 5 relais programmables
2 cartes max par DFA05
pour le report d'informations



- MCM35** - Mémoire de stockage
pour l'historique sur une carte
SD d'1Go.



Les accessoires présentés ci-après permettent la constitution de réseaux aérauliques classiques. Pour les accessoires spécifiques aux applications Grand Froid ou ATEX, contactez notre service commercial.

Accessoires

-  **ET3MA12F** - Module dédié à l'installation du DFA05
Dim (lxLxh) : 188 x 134 x 70 mm
-  **FBS25PC** - Boîtier filtre petit modèle
Filtre S fourni avec le boîtier
Dim (lxLxh) : 80 x 82 x 85 mm
-  **FBL25PC** - Boîtier filtre grand modèle
Filtre L fourni avec le boîtier
Dim (lxLxh) : 120 x 120 x 85 mm
-  **DRB25PVC** - Boîtier filtre piège de poussière
Diam (Ø) : 25 mm
Associé à la centrale de nettoyage ADB01A
-  **TU25RF** - Tuyau ABS
Mâle/mâle
Dim (ØxL) : 25 mm x 3 m
Conditionné par 30
-  **EN25RF** - Manchon raccord ABS
Femelle/femelle
Diam (Ø) : 25 mm
Conditionné par 20
-  **ABR** - Clip fixation pour tuyau TU25RF
Diam (Ø) : 25 mm
Conditionné par 50
-  **TT25RF** - Bouchon fin de réseau
Diam (Ø) : 25 mm
Conditionné par 10
-  **PMTURF** - Point de prélèvement
Femelle/femelle
Diam (Ø) : 25/8 mm & point PMC
Conditionné par 10
-  **PRPM** - Rallonge pour point de prélèvement
Dim (L) : 120mm
Conditionné par 10

-  **UTRF** - Raccord union ABS
Femelle/femelle
Diam (Ø) : 25 mm
Conditionné par 10
-  **C45RF** - Coude 45° ABS
Femelle/femelle
Diam (Ø) : 25 mm
Conditionné par 5
-  **C90RF** - Coude 90° ABS
Femelle/femelle
Diam (Ø) : 25 mm
Conditionné par 5
-  **CF70** - Coude flexible avec manchons
Femelle/femelle
Diam (Ø) : 25 mm / rayon : 120mm
Conditionné par 4
-  **TE25RF** - Té égal
Femelle/femelle
Diam (Ø) : 25 mm
Conditionné par 10
-  **MV25ABS** - Vanne 3 voies ABS
Permet le nettoyage par automate
-  **T25** - Té pour capillaire TC8
Diam (Ø) : 25 mm & 8 mm
Conditionné par 10
-  **TC8** - Bobine de capillaire
Dim (Ø) : 8 mm / L : 100 m
-  **PMPT** - Point plat à écrou
Epaisseur : 25 mm max
Conditionné par 10
-  **PMP** - Point de prélèvement plat à vis
Conditionné par 10
-  **PMC** - Point conique à vis
Epaisseur : 25 mm max
Conditionné par 10
-  **TF10** - Tube flexible avec manchons
Mâle/mâle
Dim (ØxL) : 25 mm x 1 m
-  **GLUE ABS 650** - Pot de colle
650gr pour tube ABS

Gamme ATEX**OC05FEX**

- 🔥 Type : Optique de fumée conventionnel - sans socle
- 🔥 Aire maximale surveillée : 80 m²
- 🔥 Hauteur maximale d'utilisation : 12 m
- 🔥 Encombrement (Øxh) : 104 x 55 mm
- 🔥 Certification NF-SSI : L-072-A



Réf. OC05FEX

**VIREX**

- 🔥 Type : Flamme conventionnel
- 🔥 Portée : 17 m
- 🔥 Cône maximal : 90°, à 70% de la portée
- 🔥 Encombrement (Øxh) : 104 x 41 mm
- 🔥 Certification NF-SSI : LIR-002-B



Réf. VIREX

**TRC05FEX**

- 🔥 Type : Thermovélocimétrique conventionnel - sans socle
- 🔥 Aire maximale surveillée : 35 m²
- 🔥 Hauteur maximale d'utilisation : 6 m
- 🔥 Encombrement (Øxh) : 104 x 55 mm
- 🔥 Certification ATEX : E-109-A



Réf. TRC05FEX

**BARRIERE ZENER**

- 🔥 Type : Barrière intrinsèque
- 🔥 Encombrement (LxhxP) : 12 x 104 x 70 mm
- 🔥 Tension : 28V
- 🔥 Courant de sécurité : 110mAdc

Réf. BARRIER

**MBA95EX**

- 🔥 Type : Dispositif d'entrée/sortie
- 🔥 Encombrement (LxhxP) : 250 x 200 x 90 mm
- 🔥 Utilisation : Permet la connexion des éléments ATEX sur la gamme Héphaïs adressable
- 🔥 Particularité : Nécessite une EAE externe 24Vcc

Réf. MBA95EX

**DMCLO5FEX**

- 🔥 Type : Déclencheur manuel conventionnel
- 🔥 Encombrement (LxhxP) : 98 x 98 x 50.4 mm
- 🔥 Hauteur maximale d'implantation : de 0,9 à 1,3 m



Réf. DMCLO5FEX



Schéma d'installation

Architecture adressable

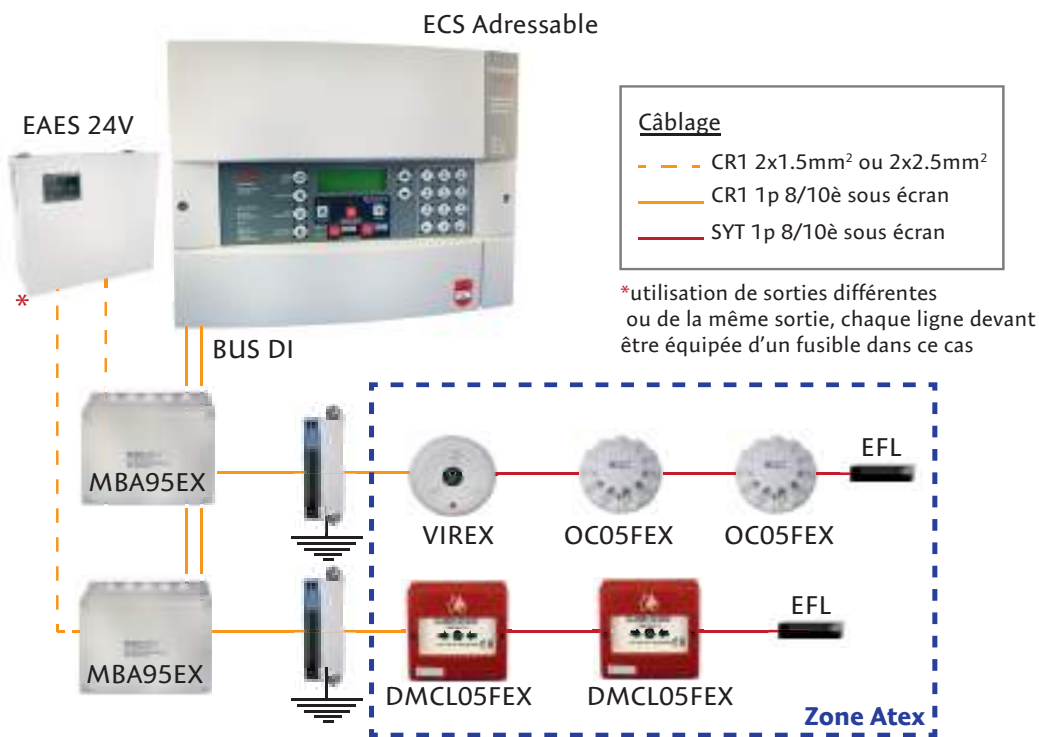

⚠ Pour connaître les caractéristiques maximales des lignes, se reporter à la notice technique du produit.
 Pour connaître le poids maximal des lignes, se reporter à l'outil de calcul disponible sur notre site, rubrique *Téléchargement puis Catalogue, synoptiques & divers*.

Architecture conventionnelle

Alpha 2/6/10 avec EX4D-EX

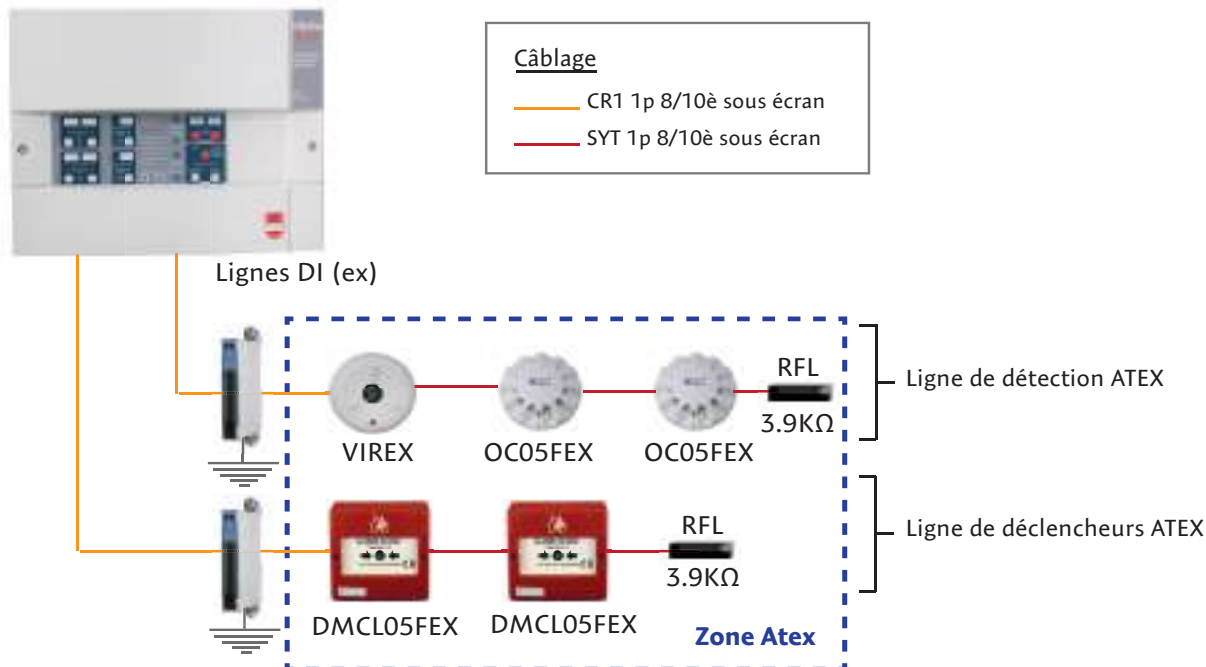

Pour plus d'informations, rendez-vous sur www.asd-incendie.fr et tapez la référence commerciale dans la recherche.



Gamme RADIO adressable (compatible Héphaïs 1024 uniquement)**TOA05F-W**

- 🔥 Type : Optique de fumée radio - sans socle
- 🔥 Aire maximale surveillée : 80 m²
- 🔥 Hauteur maximale d'utilisation : 12 m
- 🔥 Encombrement (Øxh) : 104 x 75 mm
- 🔥 Certification NF-SSI : LH-003-B



Réf. TOA05F

Socle
S05W**OI05F-W**

- 🔥 Type : Interface filaire radio
- 🔥 Compatibilité : Gamme Héphaïs 1024 ≥ D00
- 🔥 Hauteur maximale d'utilisation : 12 m
- 🔥 Encombrement (Lxlp) : 222 x 151 x 105 mm
- 🔥 Sorties : Indicateur collectif et relais RLT
- 🔥 Nombre d'éléments : 29 max / OI05W (mixage possible)
- 🔥 Particularité : Si OI05W présent sur 1 module de détection, seules les adresses 1 à 80 sont utilisables sur chaque boucle.
- 🔥 Certification NF-SSI : OI H-006-A



Réf. OI05F

**TDMA05F-W**

- 🔥 Type : Déclencheur manuel radio - sans socle
- 🔥 Hauteur d'implantation : de 0,9 à 1,3 m
- 🔥 Encombrement (Lxlp) : 98 x 98 x 51 mm
- 🔥 Accessoires : volet de protection VPDM
- 🔥 Certification NF-SSI : DM H-003-A



Réf. TDMA05F



FBG2

TIND05F-W

- 🔥 Type : Indicateur d'action radio - sans socle
- 🔥 Hauteur d'implantation : de 1,1 à 1,3 m
- 🔥 Encombrement (Lxlp) : 78,4 x 78,4 x 58 mm
- 🔥 Certification NF-SSI : Non certifiable



Réf. TIND05F



FIA

Valise BT05W

- 🔥 Type : Boîtier de test gamme radio
- 🔥 Encombrement (Lxhxp) : 320x 230 x 150 mm
- 🔥 Particularité : Composée d'un déclencheur manuel et d'un organe intermédiaire permettant de faire des tests de portée et de canaux.

Réf. BT05W



La mise en service de la gamme RADIO s'effectue obligatoirement par le **logiciel TELE05W**.
Capacité max sur site : 16 OI05W-A + 16 OI05W-B + 16 OI05W-C, soit un total de 48 OI05W.
Capacité max sur 1 ligne : 10 OI05W.



Les éléments radios **-A** sont associés avec OI05W-A.
Les éléments radios **-B** sont associés avec OI05W-B
Les éléments radios **-C** sont associés avec OI05W-C

Détection linéaire de fumée & accessoires

DLFB 100

- 🔥 Type : Conventionnel ou adressable
- 🔥 Compatibilité : Gammes Héphaïs et Alpha
- 🔥 Hauteur du local surveillée : de 3 à 12 m
- 🔥 Étendue de détection : 4 à 5 m sur 100 m de portée
- 🔥 Encombrement (hxlxp) : 135 x 167 x 160 mm
- 🔥 Particularité : Intègre un ICC utilisable en version adressable
- 🔥 Certification NF-SSI : LF-007-A
- 🔥 Version relais : **DLFBR100** : + 1 relais dérangement / + 1 relais alarme
Non associée avec la gamme de produits ASD

Réf. DLFB 100



Un réglage par **DETTEL** est **fortement conseillé** pour la mise en service du détecteur linéaire.



Idéalement adapté à la surveillance des grands volumes

DLFBF30

- 🔥 Type : Conventionnel ou Adressable
- 🔥 Compatibilité : Gammes Héphaïs et Alpha
- 🔥 Aire surveillée : 300 m²
- 🔥 Étendue de détection : de 3 à 30 m
- 🔥 Encombrement (Øxp) : 115 x 78 mm
- 🔥 Particularité : Intègre un ICC utilisable en version adressable
- 🔥 Certification NF-SSI : LF-012-A

Réf. DLFBF30



Facilité d'installation grâce au pointeur laser intégré

MIR10

- 🔥 Type : Miroir de réflexion
- 🔥 Encombrement (LxIx) : 130 x 103 x 18 mm
- 🔥 Quantité nécessaire: 1 si ≤ 40 m / 4 à 16 MIR10 entre 50 et 100 m
- 🔥 Certification NF-SSI : Celle du DLFB
- 🔥 Fonctions : Recevoir et retourner le faisceau émis par le DLFB100 ou DLFBR100

Réf. MIR



CASQCRO

- 🔥 Type : Ensemble de casquettes à croisillons pour MIR10 afin d'assurer une protection contre l'éblouissement au niveau du réflecteur

Réf. CASQCRO



BEAMBR-N

- 🔥 Type : Boîtier déporté (indispensable pour DLFBR-N)
- 🔥 Encombrement (Lxhxp) : 91 x 91 x 41 mm
- 🔥 Fonctions : Mise en/hors service du détecteur, connexion au DETTEL, réarmement du DLFBR-N

Réf. BEAMBR



Pour plus d'informations, rendez-vous sur www.asd-incendie.fr et tapez la référence commerciale dans la recherche.



KDA

KDA
M1731
V013

AZH32P2-IC-120SE
2A 30VDC 500mA
7A 125VAC 01X14

AS52

Les Systèmes de Mise en Sécurité Incendie (SMSI).....	23
Delta 6.....	24
Delta 24.....	26
Delta 256.....	28
Atena	32
Modules déportés.....	34
Diffuseurs sonores & lumineux.....	36
Équipements d'alarme	38

CMSI conventionnel

Réf. DELTA6

▶ DELTA 6

- 🔥 Choix du type de CMSI, catégorie A ou B
- 🔥 Adapté aux installations de petite taille
- 🔥 Produit compatible avec les gammes Alpha et Héphaïs
- 🔥 Kit de mise en baie

Le
+
produit

Compact proposant 6 fonctions et une AES 24V / 2A



Type de CMSI
Conventionnel



Source principale
230V / 50Hz



Dimensions (Lxhxp)
370 x 300 x 118 mm



Fonctions CMSI
7 fonctions dont 1 UGA



Source secondaire
1 batterie 12V / 17Ah



Détection
6 entrées (Cat.A)
6 ZDM (Cat.B)

▶ Modules de base

Base du CMSI

D6GA - Face avant CMSI
Fonctions principales :
- 1 UGA, 6 US/UCMC, unité centrale
- Gestion des entrées/sorties
- (6 éléments de ligne ELTL + jeu d'étiquettes fournis)



ACS242A - Module d'alimentation 24/2A
associé au module D6GA



IMPRTC - Outil & carte imprimante de série
Entrées/sorties :
- 1 port SubD9 RS232 pour paramétrage
et/ou
- imprimante série (fil de l'eau et historiques)

▶ Options

REP2A - Carte 4 relais commandables
R12P2 - Carte 12 relais programmés selon 2 scénarios
EILC - 10 éléments pour le contrôle de DAS intermédiaire
ETLC - 6 éléments pour le contrôle de DAS terminal
EILT - 10 éléments pour la télécommande de DAS intermédiaire

Schéma d'installation

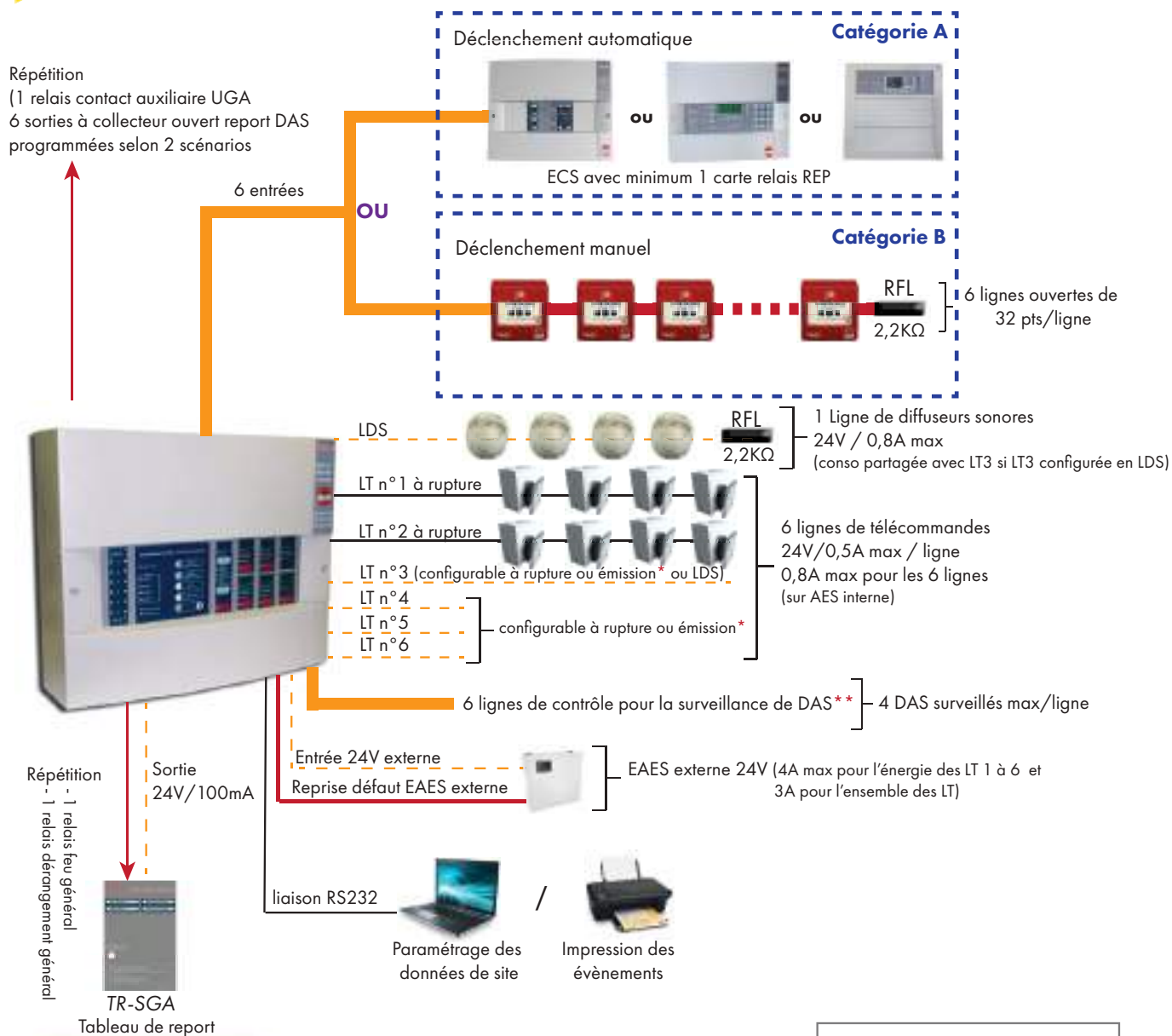

S.M.S.I.

Options

Modules relais

1 module au choix



R12P2
OU
REP2A

Câblage

- - - CR1 2x1.5mm² ou 2x2.5mm²
- CR1 1p 8/10è sans écran
- SYT 1p 8/10è sans écran
- C2 2x1.5mm² ou 2x2.5mm²

* Prévoir 1 EILT pour chaque DAS intermédiaire et 1 ETLT pour le DAS terminal

** Pour une surveillance totale de DAS, prévoir : 2 EILC pour chaque DAS intermédiaire et 2 ETLT pour le DAS terminal



⚠ Pour connaître les caractéristiques maximales des lignes, se reporter à la notice technique du produit.

⚠ Pour connaître le poids maximal des lignes, se reporter à l'outil de calcul disponible sur notre site, rubrique Téléchargement puis Catalogue, synoptiques & divers.

CMSI conventionnel

Réf. DELT24

▶ DELTA 24

- 🔥 Choix du type de CMSI, catégorie A ou B
- 🔥 Version coffret métallique ou baie 19"
- 🔥 Entièrement paramétrable
- 🔥 Extensible de 1 à 5 UGA et de 8 à 24 fonctions, selon version

Le +
produit

Produit modulaire incluant une AES 48V / 3A

**Type de CMSI**
Conventionnel**Source principale**
230V / 50Hz**Dimensions (Lxhxp)**
480 x 652 x 166 mm**Fonctions CMSI**
1 UGA + 2 positions facettes (D24/8)
1 UGA + 1 D4U + 5 positions facettes (D24/24)**Source secondaire**
4 batteries 12V / 12Ah**Détection**
32 entrées (Cat.A)
8 ZDM (Cat.B)**Paramétrage**
Logiciel TéléDelta24**▶ Modules de base**

Base du CMSI

DUGE - Face avant principale du CMSI
Fonctions principales :

- Signalisations et commandes générales
- Sauvegarde des données de site
- Signalisations liées à la liaison SDI (Cat.A) ou aux ZD (Cat.B) + 1 emplacement facette UGA



GLD10E8 - Unité de gestion
Fonction principale :
Interface des entrées/sorties du SMSI
8 entrées, 10 sorties, 5 relais



ACS483A - Module d'alimentation 48/3A
associé au module GLD10E8



DE4U - Base extension 4 US/UCMC
(version D24/24 uniquement)

▶ Options**D4U** - Facette 4 US/UCMC**D2AG** - Facette 2 UGA**D2R** - Facette de remplissage**UCE8** - Extension 8 entrées**GSR8** - Extension 8 relais**GLD8** - Extension 8 lignes
(spécifique à la version D24/24)**IMPA1** - Outil carte imprimante
(indispensable pour l'envoi des
données de site)

**⚠ DELT24-8 et DELT24-24 vendus "de base"
sans D4U et D2R. Il faut ajouter ces options.**

Schéma d'installation

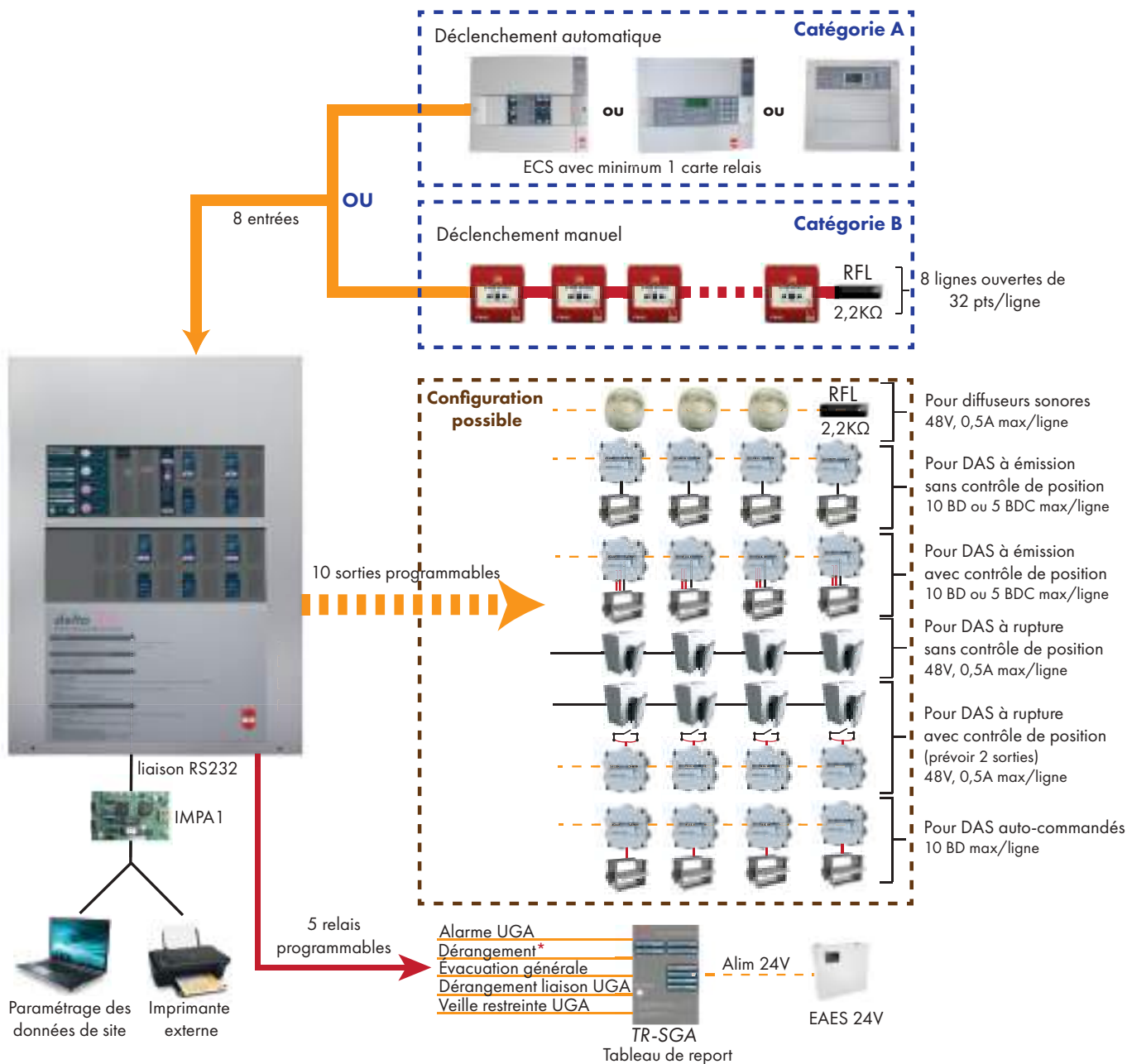

S.M.S.I.

* En catégorie A, utiliser le relais dérangement général de l'ECS.

Pour connaître les caractéristiques maximales des lignes, se reporter à la notice technique du produit. Pour connaître le poids maximal des lignes, se reporter à l'outil de calcul disponible sur notre site, rubrique *Téléchargement*, puis *Catalogue, synoptiques & divers*

Options

Pour Delta 24/8



Pour Delta 24/24

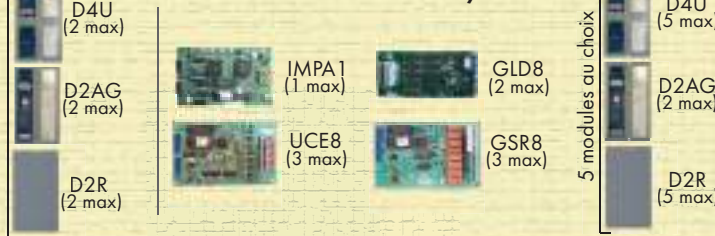

Câblage

- CR1 2x1.5mm² ou 2x2.5mm²
- CR1 1p 8/10è sans écran
- SYT 1p 8/10è sans écran
- C2 2x1.5mm² ou 2x2.5mm²

CMSI adressable

Réf. DELT256

▶ DELTA 256

- 🔥 Catégorie A ou B, selon variante commerciale
- 🔥 Choix du coffret : métallique (64 fonctions max), ou baie 19"
- 🔥 Possibilité de mise en réseau de 16 CMSI
- 🔥 Entièrement configurable



Le + produit Produit modulaire de 16 à 256 fonctions



Type de CMSI
Adressable



Source principale
230V / 50Hz



Dimensions (Lxhxp)
510 x 620 x 220 mm



Fonctions CMSI
256 points



Source secondaire
2 batteries 12V / 17Ah



Détection (Cat.B)
de 256 à 1024 DM
1000 ZDM



Paramétrage
Logiciel Data256 / Télédelta256

▶ Modules de base

Base du CMSI

CPUBC - Unité centrale du CMSI (Cat.A ou B)
Fonctions principales :
- Gestion centrale (données de site...) et de ses sous-ensembles directs
- Répétition

EGAG - Base d'exploitation du Delta256 Cat.A
Fonctions principales :
- Signalisations et commandes
- 16 fonctions de sécurité (étiquettes relogeables)



ou



ALBA150 - Module d'alimentation associé à la CPUB

EGAGB - Base d'exploitation du Delta256 Cat.B
Fonctions principales :
- Signalisations et commandes
- 16 fonctions de sécurité (étiquettes relogeables)









CGB - Extension 128 adresses max
- Gamme ED
- 1 module de base
- possibilité d'ajouter 1 module **en option**

H1024SB - Module de signalisation
détection manuelle du Delta 256 Cat.B



Options

Catégorie A et B

- | | | | |
|---|--|--|---|
|  | USCAG - Extension de 24 fonctions
24 US/UCMC ou 12 UGA1
Dimensions : 19" / 3U | REP20 - Carte 20 relais programmables
2 emplacements maximum |  |
|  | CGR - Carte de mise en réseau CMSI
1 carte maximum par CMSI
Mise en réseau de 16 CMSI | C20E - Carte 20 entrées programmables
2 emplacements maximum |  |
|  | CEA256 - Console d'aide à l'exploitation
avec afficheur
Dimensions : 19" / 3U | CGB - Extension 128 adresses max
- Gamme ED |  |

S.M.S.I.

Catégorie B (uniquement)

- | | | | |
|---|--|---|---|
|  | MGNET - Carte de mise en réseau de la
partie déclencheur manuel du CMSI
(nécessite 1 CGR en + par CMSI) | MD2B - Module de détection
2 boucles / 128 adresses max |  |
|---|--|---|---|

Différentes versions commerciales (Cat.A)

Versions murales

Versions baies 19"



Schéma d'installation



ALPHA RNA
Tableau de report
(exclusivement pour Cat.B)

Options

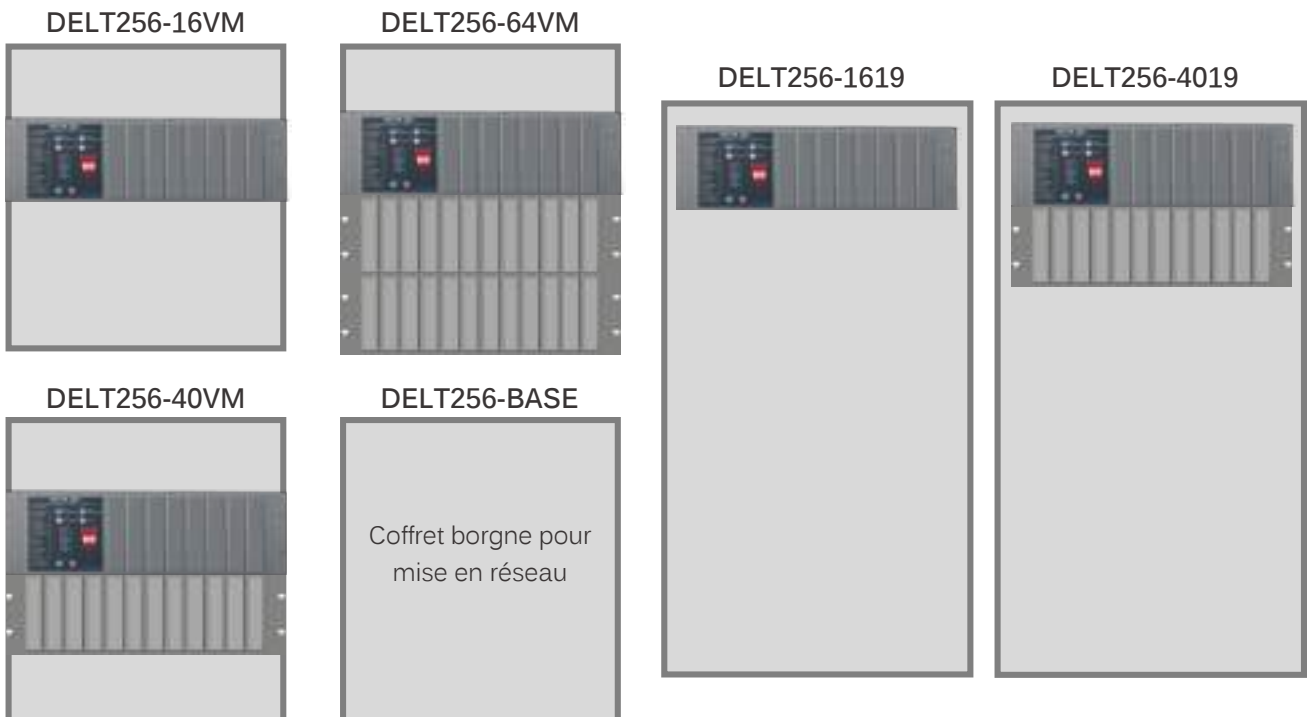
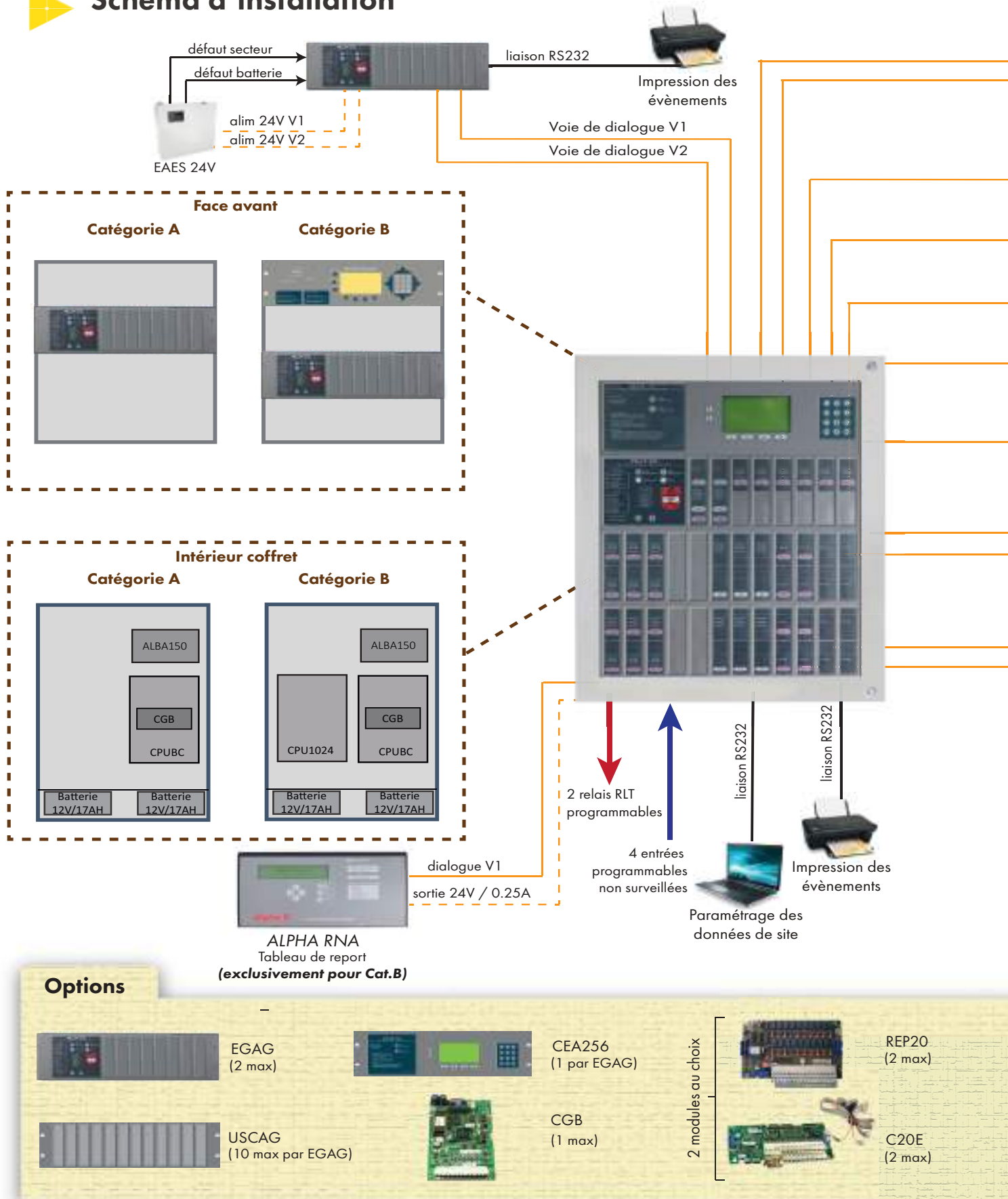
- EGAG (2 max)
 - USCAG (10 max par EGAG)
 - CEA256 (1 par EGAG)
 - CGB (1 max)
 - REP20 (2 max)
 - C20E (2 max)
- 2 modules au choix



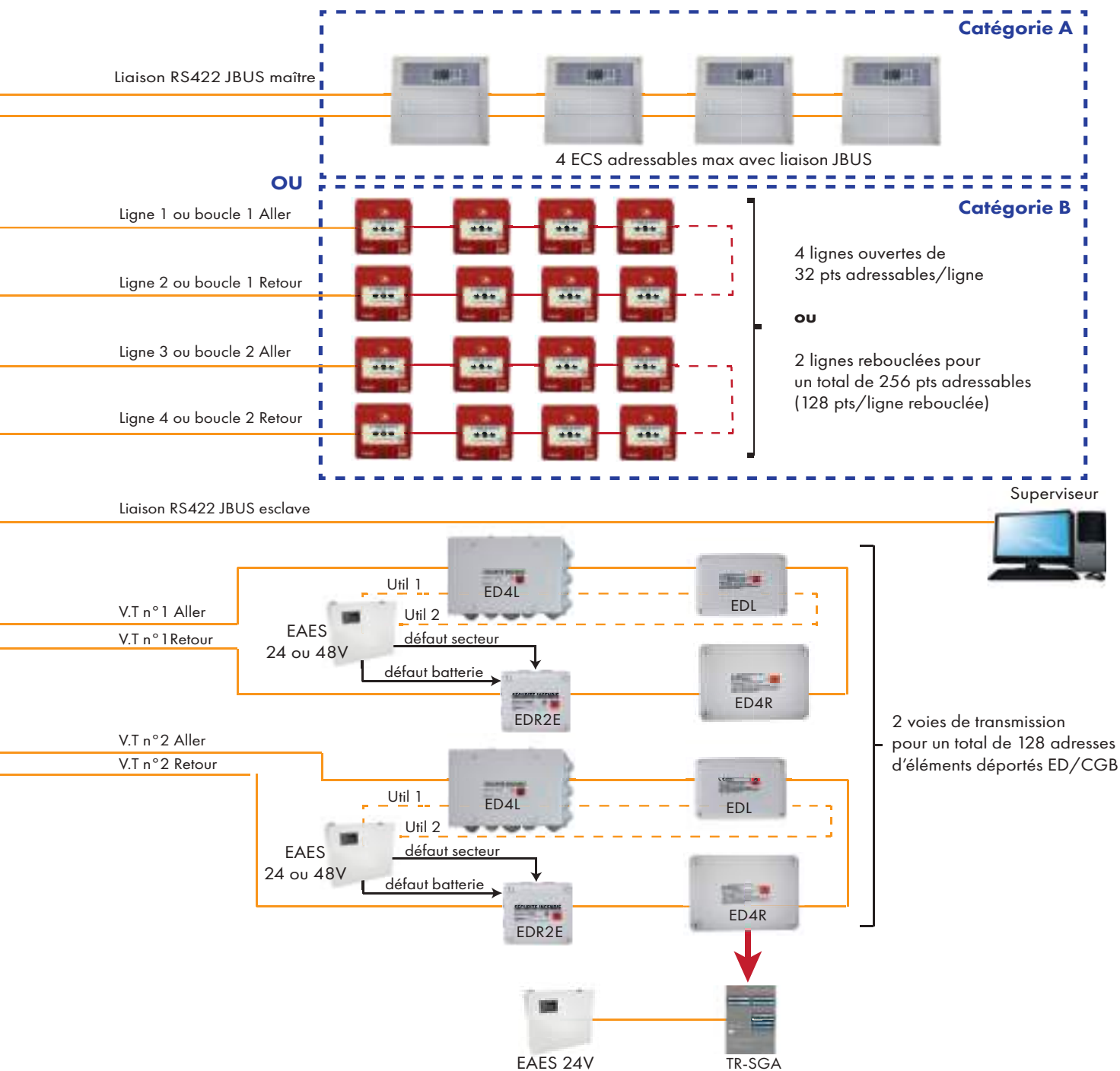

Pour connaître les caractéristiques maximales des lignes, se reporter à la notice technique du produit. Pour connaître le poids maximal des lignes, se reporter à l'outil de calcul disponible sur notre site, rubrique *Téléchargement*, puis *Catalogue, synoptiques & divers*.

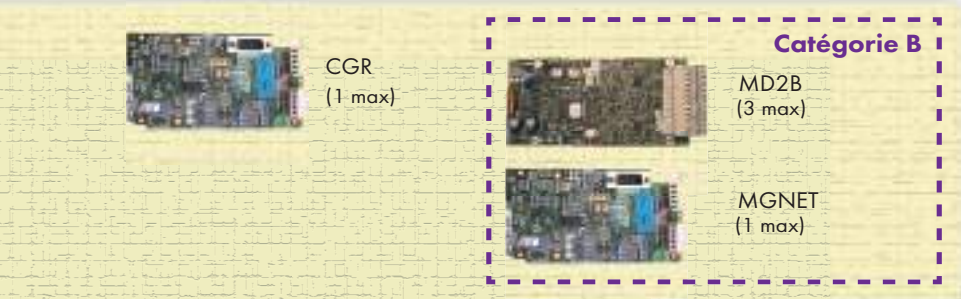

Câblage	
	CR1 2x1.5mm ² ou 2x2.5mm ²
	CR1 1p 8/10è sans écran
	SYT 1p 8/10è sans écran
	C2 2x1.5mm ² ou 2x2.5mm ²

CMSI adressable**▶ ATENA**

- 🔥 Catégorie A
- 🔥 Choix du coffret : métalloplastique ou baie 19"
- 🔥 Configurations multiples de 8 à 268 logements de facettes
- 🔥 Entièrement paramétrable

Réf. ATENA

Le +
produit

Écran tactile couleur de base - Démontage à chaud des modules.

**Type de CMSI**
Adressable**Source principale**
230V / 50Hz**Dimensions (Lxhxp)**
530 x 520 x 240 mm**Fonctions CMSI**
256 fonctions**Source secondaire**
2 batteries 12V / 17Ah**Paramétrage / Diagnostic**
Logiciels TéléOpta / BT15-Log**▶ Modules de base**

USGA - Face avant principale
Fonctions principales :
- Signalisations et commandes
- 8 facettes paramétrables (étiquettes relogeables)



CPUA - Unité centrale du CMSI
Fonctions principales :
- Traitement des données
- Contrôle et commande
- Signalisation des évènements



CG2B - Module de gestion de 2 voies de transmission rebouclées
- 1 module de base, gérant 128 adresses d'éléments déportés max par voie
- possibilité d'ajouter 2 modules en option



MEAES - Module d'alimentation principale du CMSI
Fonctions principales :
- Alimentation des modules
- Chargeur des batteries internes



CPP - Fond de panier principal
Gestion de modules de base

Options



USCA - Extension de 26 emplacements pour fonctions de sécurité
Dimension : 19" / 3U



C10R - Module de gestion de 10 relais programmables
6 modules maximum en fond de panier



CABLNET5 - Câble ethernet de 5m
Liaison indispensable entre CPUA et USGA pour une mise en baie



CPE - Fond de panier d'extension
Gestion de 7 modules supplémentaires



CG2B - Module de gestion de 2 voies de transmission rebouclées
- 1 module de base, gérant 128 adresses d'éléments déportés max par voie
- possibilité d'ajouter 2 modules en option

Différentes versions commerciales

Version baie 19"

Versions murales

ATENA-8VM



ATENA-34VM



ATENA-60VM



ATENA_19

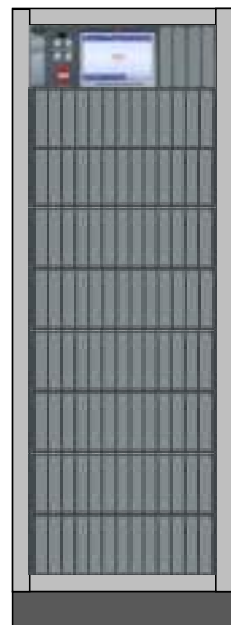

Modules déportés compatibles DELTA 24

▶ BDC

- 🔥 Type : Boîtier déporté gérant 1 DAS commun au standard 48V
- 🔥 Encombrement (Lxhxp) : 198 x 131 x 82 mm
- 🔥 Entrées/sorties : 1 ligne de télécommande, 1 ligne de contrôle de position d'attente, 1 ligne de contrôle de position de sécurité. Longueur de ligne : 3m max



Réf. BDC



▶ BD

- 🔥 Type : Boîtier déporté gérant 1 DAS au standard 48V
- 🔥 Encombrement (Lxlxh) : 129 x 129 x 61 mm
- 🔥 Entrées/sorties : 1 ligne de télécommande, 1 ligne de contrôle de position d'attente, 1 ligne de contrôle de position de sécurité. Longueur de ligne : 3m max



Réf. BD



Modules déportés compatibles DELTA 256 & ATENA

Pour l'ensemble des modules présentés ci-dessous, un outil de codage est nécessaire.

▶ EDA

- 🔥 Type : Gestion de DAS
- 🔥 Encombrement (Lxhxp) : 130 x 130 x 60 mm
- 🔥 Entrées/sorties : 1 ligne de télécommande, 1 ligne de contrôle de position d'attente, 1 ligne de contrôle de position de sécurité. Longueur de ligne : 3m max



Réf. EDA



▶ EDL

- 🔥 Type : Gestion de DAS ou de diffuseurs - 1 adresse
- 🔥 Encombrement (Lxhxp) : 140 x 180 x 80 mm
- 🔥 Entrées/sorties : 1 ensemble de télécommande (ligne de télécommande, 2 lignes de contrôle de position) **ou** 1 ensemble de diffusion (ligne de diffusion et 2 entrées programmables)



Réf. EDL



▶ ED4L

- 🔥 Type : Gestion de DAS ou de diffuseurs - 1 à 4 adresse(s)
- 🔥 Encombrement (Lxhxp) : 260 x 210 x 90 mm
- 🔥 Entrées/sorties : équivalent à 4 EDL



Réf. ED4L



▶ ED4R

- 🔥 Type : Gestion de DAS à rupture ou de report - 1 à 4 adresse(s)
- 🔥 Encombrement (Lxhxp) : 180 x 140 x 80 mm
- 🔥 Entrées/sorties : 4 relais programmables
- 🔥 Relais : RLT, 50V / 0.3A maximum commutable

Réf. ED4R



▶ EDR2E

- 🔥 Type : Gestion entrées/sorties - 1 adresse
- 🔥 Encombrement (Lxhxp) : 130 x 130 x 60 mm
- 🔥 Entrées/sorties : 1 relais LRT, 2 entrées programmables

Réf. EDR2E



Modules déportés compatibles DELTA 256 uniquement

▶ EDBD

- 🔥 Type : Gestion de DAS à émission 48V - 1 à 4 adresse(s)
- 🔥 Encombrement (Lxlxh) : 260 x 210 x 90 mm
- 🔥 Entrées/sorties : 1 voie de transmission pour 10 BD (1 ligne de télécommande et 2 lignes de contrôle pour 1 DAS de 3.5W max)



Réf. EDBD



▶ EDBDA

- 🔥 Type : Gestion de DAS à émission 48V - 1 à 64 adresse(s)
- 🔥 Encombrement (Lxlxh) : 260 x 210 x 90 mm
- 🔥 Entrées/sorties : 1 voie de transmission pour 16 BDA (1 ligne de télécommande et 2 lignes de contrôle pour 1 DAS de 3.5W max)



Réf. EDBDA



▶ BDA

- 🔥 Type : Boîtier déporté gérant 1 DAS à émission au standard 48V
- 🔥 Encombrement (Lxlxh) : 129 x 129 x 61 mm
- 🔥 Entrées/sorties : 1 sortie télécommandée (48V/3W), 1 entrée début de course et 1 entrée fin de course. Longueur de ligne : 3m max



Réf. BDA



S.M.S.I.

Caractéristiques techniques (communes à tous les modules ED)



Certification NF-SSI
Celle de la centrale



Courant maximal
0.6A



Tension d'alimentation
Standard 24 ou 48V



Nombre de DAS / ligne*
4 max par élément EILC,
ETLC, EILT et ETLT



Température
- 20°C à + 40°C
93% hr sans condensation

* pour les lignes sans contrôle de position, se référer à la NTP

Diffuseurs sonores



AVS2000-SIP

- Type : Diffuseur sonore de catégorie B - avec socle
- Encombrement (Øxp) : 109 x 84 mm
- Tension d'utilisation : De 16 à 58V
- Puissance sonore : 93 dB
- Certification NF-SSI : DS-012-A

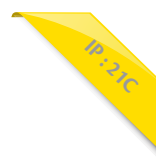

Réf. AVS2000



AVSMP

- Type : Diffuseur à message parlé de catégorie B - avec socle
- Encombrement (Øxp) : 109 x 84 mm
- Tension d'utilisation : De 16 à 58V
- Puissance sonore : 93 dB
- Certification NF-SSI : DS-042-A
- Particularité : 2 messages (français/anglais). Synchro par AVSMP-BS



Réf. AVSMP



AGS2000

- Type : Diffuseur d'alarme générale sélective
- Encombrement (Øxp) : 109 x 84 mm
- Tension d'utilisation : De 16 à 58V
- Puissance sonore : 70 dB
- Certification NF-SSI : DAGS-004-A



Réf. AGS2000



AS05

- Type : Diffuseur d'alarme non autonome
- Encombrement (Øxp) : 122 x 46 mm
- Tension d'utilisation : 24V
- Puissance sonore : 85 dB
- Certification NF-SSI : DS-026-A
- Particularité : Compatible gamme A05 et C05. Peut intégrer le socle S05

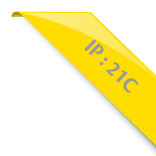

Réf. AS05



AVSU-FP-105

- Type : Diffuseur sonore non autonome de catégorie C
- Encombrement (Lxhxp) : 122 x 80 x 135 mm
- Tension d'utilisation : De 14 à 58V
- Puissance sonore : 108 dB
- Certification NF-SSI : DS-014-A
- Particularité : Installation en intérieur ou à l'extérieur

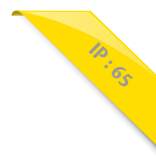

Réf. AVSU



TR44

- Type : Diffuseur sonore de catégorie B
- Encombrement (Lxhxp) : 101 x 101 x 132 mm
- Tension d'utilisation : De 15 à 58V
- Puissance sonore : 100 dB
- Certification NF-SSI : Non certifiable
- Particularité : Installation en intérieur ou à l'extérieur



Réf. TR44



Diffuseur lumineux



DFD2000

- 🔥 Type : Diffuseur lumineux non autonome
- 🔥 Encombrement (Øxp) : 109 mm x selon socle choisi
- 🔥 Tension d'utilisation : De 16 à 58V
- 🔥 Certification NF-SSI : DL-015-A
- 🔥 Particularité : 4 versions commerciales :
DFD2000-B1 : Diffuseur lumineux blanc
DFD2000-B2 : Collimateur sommeil blanc
DFD2000-R1 : Diffuseur lumineux rouge
DFD2000-R2 : Collimateur sommeil rouge

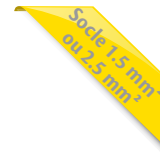

Réf. DFD2000



Socle 1.5 Socle 2.5



S.M.S.I.

Diffuseur sonore & lumineux



DSF2000

- 🔥 Type : Combiné diffuseur sonore & lumineux non autonome
- 🔥 Encombrement (Øxp) : 109 x 84 mm
- 🔥 Tension d'utilisation : De 16 à 58V
- 🔥 Certification NF-SSI : DS-043-A
- 🔥 Particularité : 2 versions commerciales :
DSF2000-B : Diffuseur blanc
DSF2000-R : Diffuseur rouge



Réf. DSF2000



Les accessoires



AVSMP-BS

- 🔥 Type : Boîtier de synchronisation pour le diffuseur AVSMP
- 🔥 Encombrement (Lxhxp) : 105 x 105 x 60 mm
- 🔥 Tension d'utilisation : 24 ou 48V
- 🔥 Capacité : 5 AVSMP max par boîtier
- 🔥 Particularité : Obligatoire dès 2 AVSMP sur une même ligne.

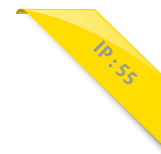

Réf. AVSMP



ADAPT-DFD

- 🔥 Type : Adaptateur spécial encastrement pour DFD2000
- 🔥 Encombrement (Øxhxp) : 67 x 42 x 50 mm

Réf. ADAPT



Mixage des diffuseurs

Il est possible de raccorder différents types de diffuseurs sur un même ligne UGA pour connaître le poids maximal d'une ligne, merci de vous rendre sur notre site, rubrique « Téléchargement », puis « Catalogue, synoptiques & divers ».

Équipement d'alarme Type 2B

BAT2-PR

- 🔥 Type : Bloc Autonome d'Alarme Sonore
- 🔥 Encombrement (Lxhxp) : 265 x 150 x 53 mm
- 🔥 Particularité : 3 versions commerciales :
 - BAT2-PR2 : 2 boucles de détection manuelle
 - BAT2-PR4 : 4 boucles de détection manuelle
 - BAT2-PR8 : 8 boucles de détection manuelle



Réf. BAT2



BAS2S-SA

- 🔥 Type : Bloc Autonome d'Alarme Sonore
- 🔥 Encombrement (Lxhxp) : 265 x 150 x 53 mm
- 🔥 Puissance sonore : > 90 dB
- 🔥 Particularité : 4 versions commerciales :
 - BAS2S-SA : diffuseur sonore autonome
 - BAS2S-L-SA : diffuseur sonore autonome avec flash
 - BAS2S-SAME : diffuseur sonore autonome avec message parlé
 - BAS2S-L-SAME : diffuseur sonore autonome avec flash & message parlé



Réf. BAS2S



TAB-SYN

- 🔥 Type : Tableau de synthèse pour BAT2-PR
- 🔥 Encombrement (Lxhxp) : 145 x 145 x 74 mm
- 🔥 Particularité : 5 TAB-SYN par BAT2-PR



Réf. TAB



BAS2L-SA

- 🔥 Type : Diffuseur lumineux pour type 2B
- 🔥 Encombrement (Lxhxp) : 265 x 150 x 53 mm
- 🔥 Classe lumineuse : S (moins de 10m de portée)



Réf. BAS2L

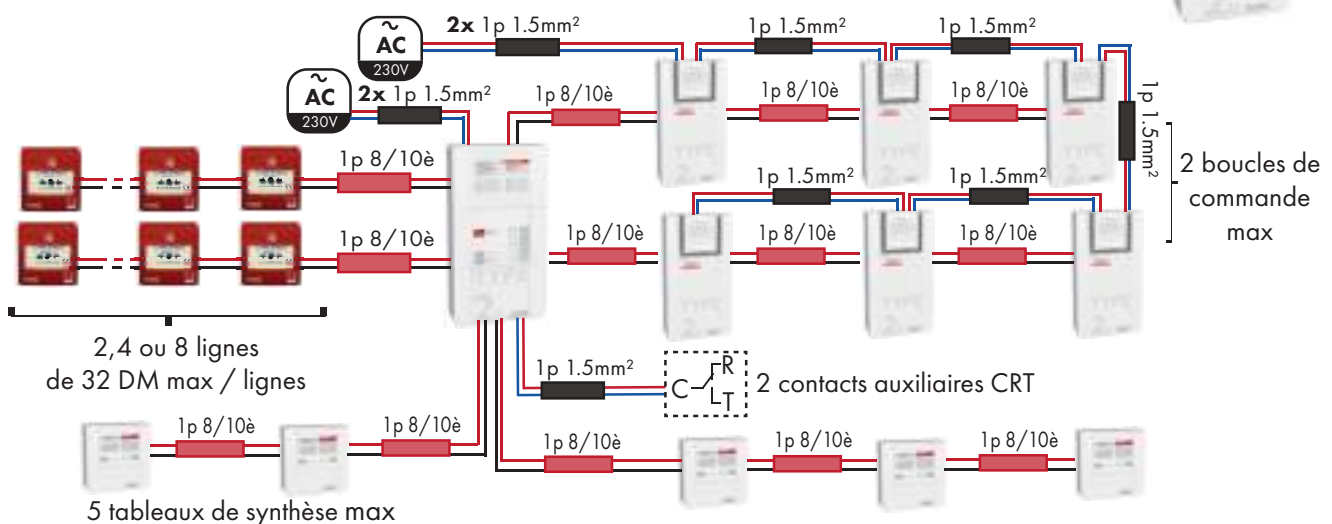

Pour connaître les caractéristiques maximales des lignes, se reporter à la notice technique du produit.

Équipement d'alarme de Type 4

▶ **SAVE4-AP**

- 🔥 **Type** : Boîtier d'alarme pour la gestion d'une zone d'alarme
- 🔥 **Encombrement (Lxhxp)** : 285 x 235 x 90 mm
- 🔥 **Entrées/sorties** : 1 report RLT évacuation
- 🔥 **Alimentation** : 2 piles 9V
- 🔥 **Particularité** : 2 versions commerciales :
 - SAVE4-AP : diffuseur sonore autonome
 - SAVE4-AP+ : diffuseur sonore autonome avec flash



Réf. SAVE4



▶ **SAVE411**

- 🔥 **Type** : Boîtier d'alarme pour la gestion d'une zone d'alarme
- 🔥 **Encombrement (Lxhxp)** : 285 x 235 x 90 mm
- 🔥 **Entrées/sorties** : 1 ligne surveillée de DM, 1 ligne surveillée de diffusion, 1 report RCT évacuation et 1 report RCT défaut général
- 🔥 **Alimentation** : 230V - 50Hz et 1 batterie 12V / 3.4Ah
- 🔥 **Particularité** : 2 versions commerciales :
 - SAVE411 : diffuseur sonore autonome avec flash
 - SAVE411-MP : diffuseur sonore autonome avec flash & message parlé



Réf. SAVE4



▶ **SAVE422**

- 🔥 **Type** : Boîtier d'alarme pour la gestion d'une zone d'alarme
- 🔥 **Encombrement (Lxhxp)** : 285 x 235 x 90 mm
- 🔥 **Entrées/sorties** : 2 lignes surveillées de DM, 2 lignes surveillées de diffusion, 1 report RCT évacuation et 1 report RCT défaut général
- 🔥 **Alimentation** : 230V - 50Hz et 1 batterie 12V / 3.4Ah
- 🔥 **Particularité** : 2 versions commerciales :
 - SAVE422 : diffuseur sonore autonome avec flash
 - SAVE422-MP : diffuseur sonore autonome avec flash & message parlé



Réf. SAVE4



Schéma d'installation

SAVE 411

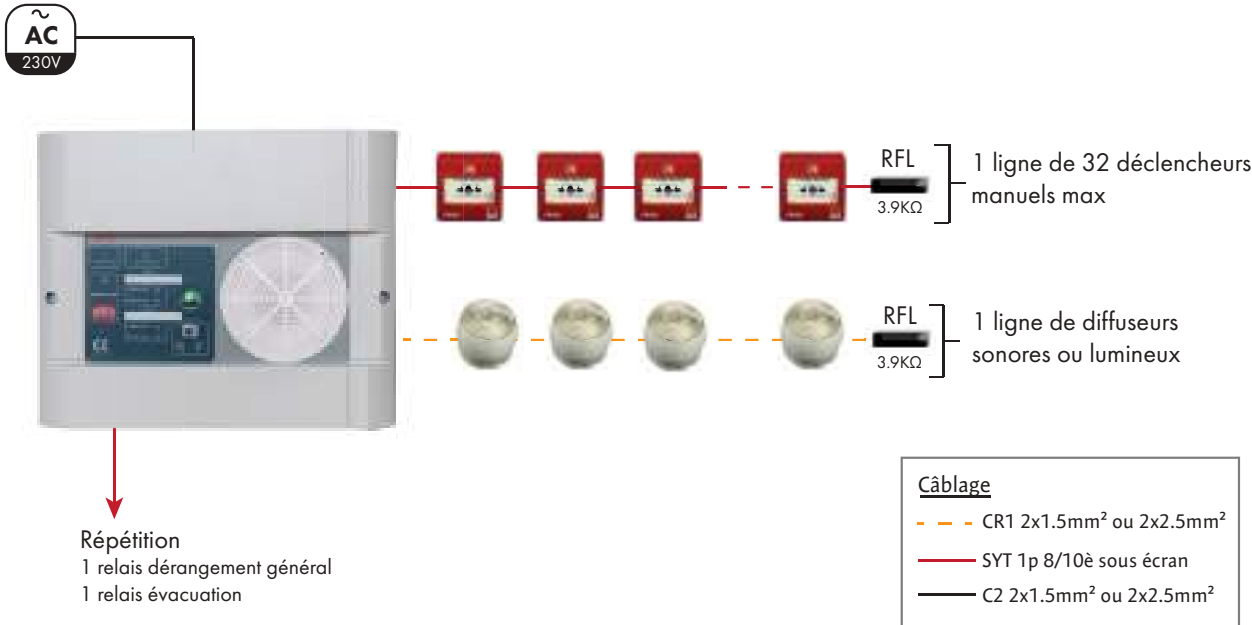

SAVE 422

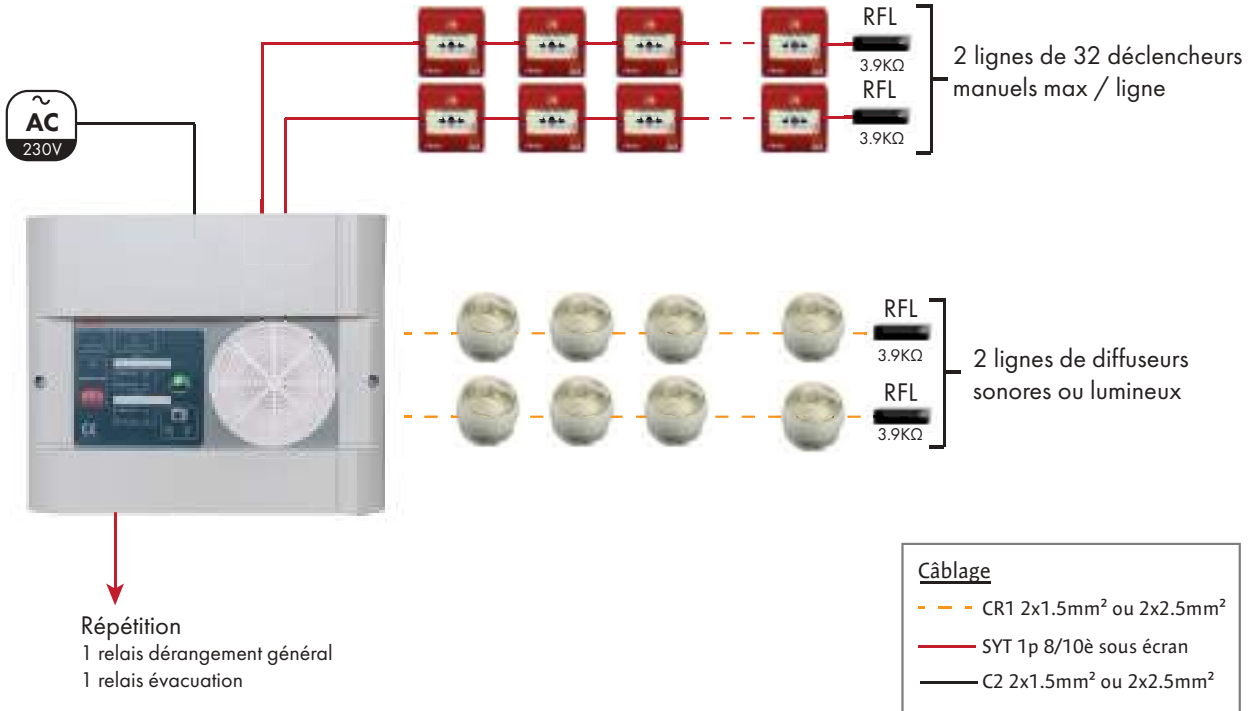

S.M.S.I.





Les combinés..... 43

HD 1024.....44

HA 1024.....48

Deltcom 1252

COMBINÉS



Réf. HD1024N

▶ HD 1024

- 🔥 Intégration d'un ECS et d'un CMSI dans un coffret métallique
- 🔥 2 gammes de produits : Non Extensible (NE) ou Extensible
- 🔥 Compatible avec la gamme radio
- 🔥 Produit compact
- 🔥 Possibilité de mise en réseau de 16 HD1024N



Le **+** Alternative à la baie
produit



Type de tableau
ECS + CMSI



Source principale
230V / 50Hz



Dimensions (Lxhxp)
510 x 620 x 220 mm



Fonctions CMSI
Extensible à 256 fonctions



Source secondaire
4 batteries 12V / 17Ah



Détection
1024 points / 1000 zones



Paramétrage ECS
Logiciel TéléHéphaïs1024



Paramétrage CMSI
Logiciel TéléDelta256

▶ Modules de base



version S

H1024N-S (IHM1024S) - Face avant ECS

- Fonctions principales :
- Signalisations et commandes
 - Gestion centrale ECS
 - Répétition

EGAG - Base d'exploitation du Delta256 Cat.A

- Fonctions principales :
- Signalisations et commandes
 - 16 fonctions de sécurité (étiquettes relogeables)



CPU1024 - Unité centrale

- Fonctions principales :
- Gestion centrale
 - Détection automatique et manuelle
 - Répétition

CPUBC - Unité centrale du CMSI

- Fonctions principales :
- Gestion centrale (données de site...) et de ses sous-sembles directs
 - Répétition



ALBA150 - Alimentation associée à la CPU1024

ALBA150 - Module d'alimentation associé à la CPUBC



CGB - Extension 128 adresses max

- Gamme ED
- 1 module de base
- possibilité d'ajouter 1 module **en option**



Options



MD2B - Extension 256 points ECS
Compatible gammes A05, A12 et A95

REP20 - Carte 20 relais programmables
2 emplacements maximum



ISORS - 2 ports isolés de communication
Port RS485/alpha RE - Port RS422/JBus

C20E - Carte 20 entrées programmables
2 emplacements maximum



MGNET - Module pour mise en réseau
(16 Héphaïs max)

USCAG - Extension de 24 fonctions
24 US/UCMC ou 12 UGA1
Dimensions : 19" / 3U



CGB - Extension 128 adresses max
- Gamme ED
- 1 module de base

CGR - Carte de mise en réseau CMSI
1 carte maximum
Mise en réseau de 16 CMSI



KITHD1024 - Kit d'intégration pour la mise
en baie 19" d'un HD1024

CEA256 - Console d'aide à l'exploitation
avec afficheur
Dimensions : 19" / 3U



NAPPE-FAV - Câble de liaison d'un mètre
pour la mise en baie de la face avant
H1024-S pour

Différentes versions commerciales

Version murale

HD1024N



Intégration version baie 19"

HD1024N + KITHD1024 + NAPPE-FAV





Schéma d'installation

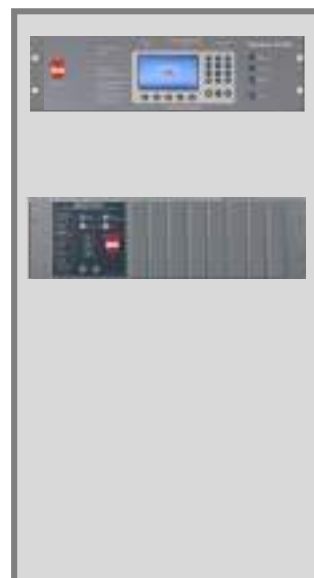
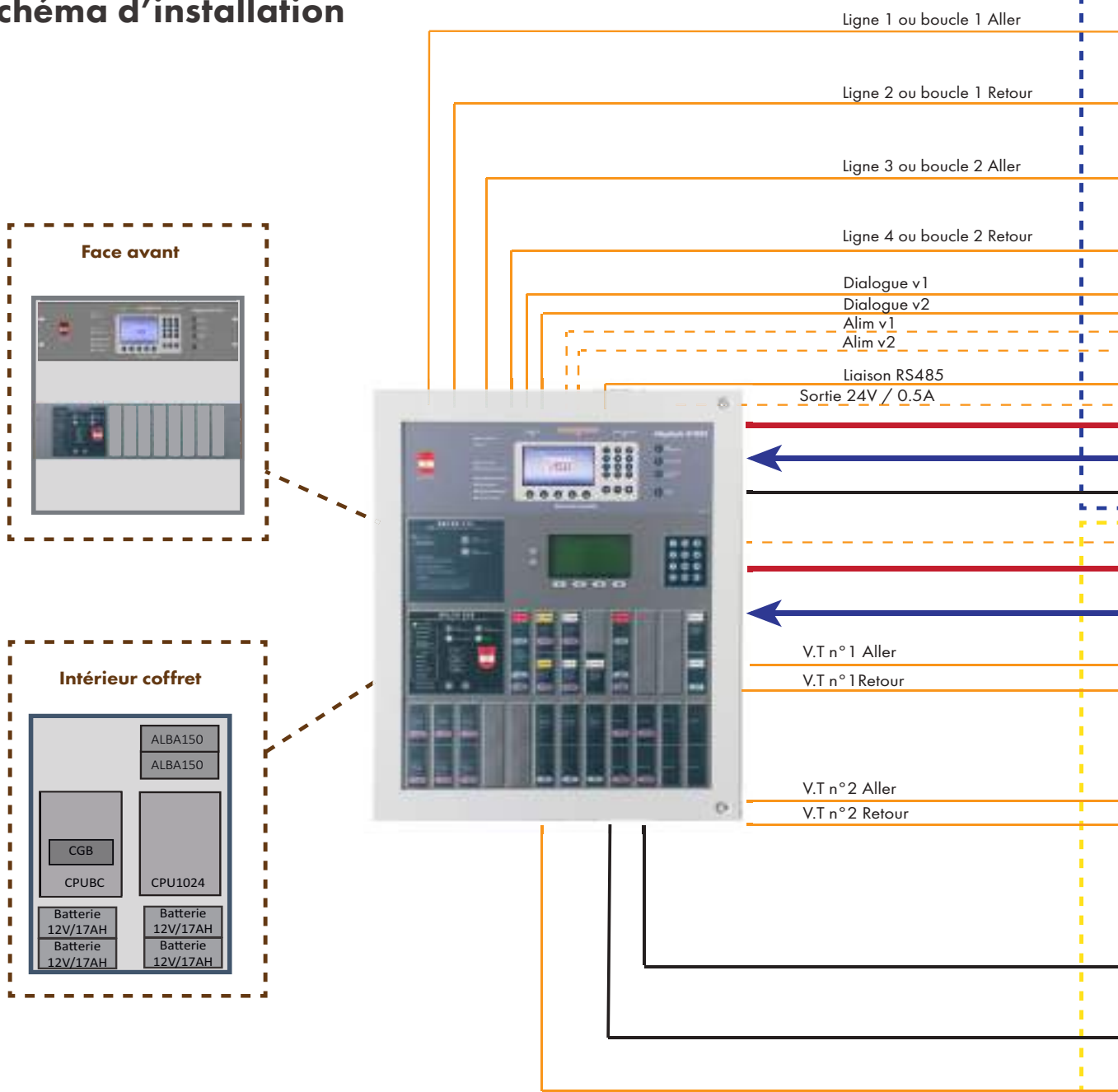

 Pour connaître les caractéristiques maximales des lignes, se reporter à la notice technique du produit.
 Pour connaître le poids maximal des lignes, se reporter à l'outil de calcul disponible sur notre site rubrique Téléchargement puis Catalogue, synoptiques & divers.

Options



EGAG
(2 max)

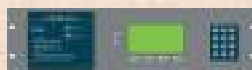

CEA256
(1 par EGAG)



USCAG
(10 max par EGAG)



CGR
(1 max)

3 modules au choix



REP20
(3 max)



C20E
(2 max)

LES COMBINÉS

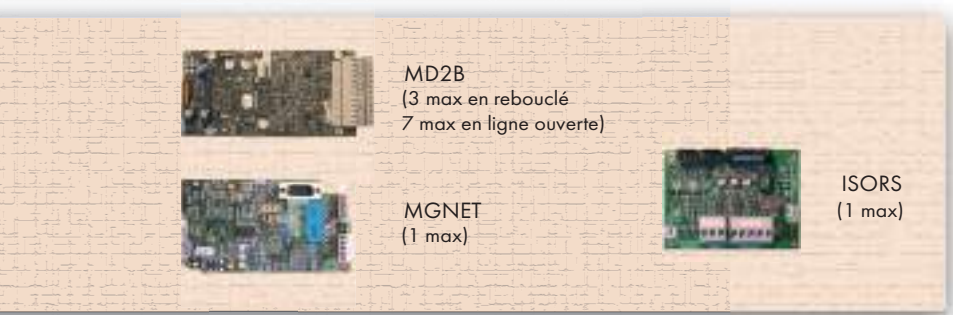
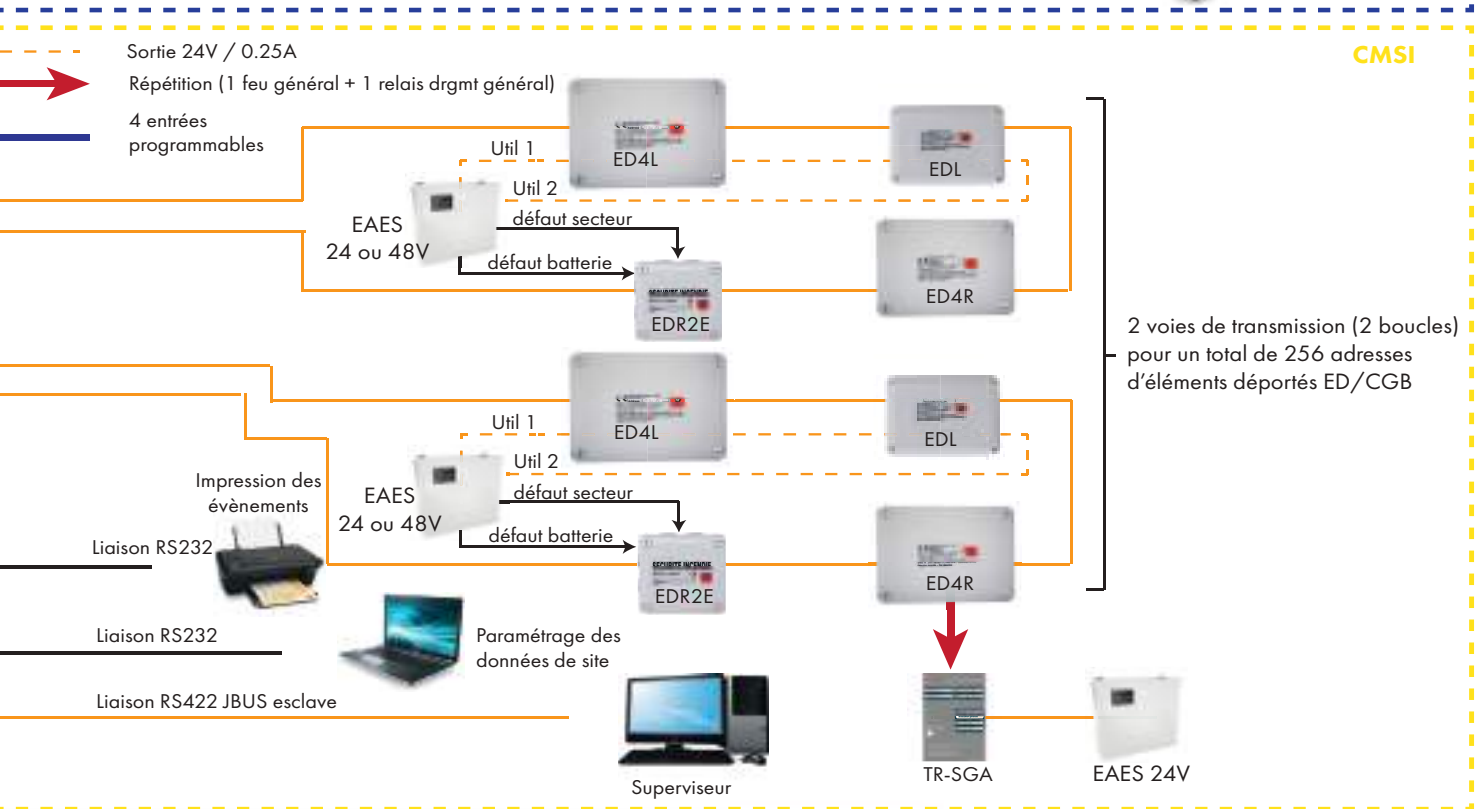
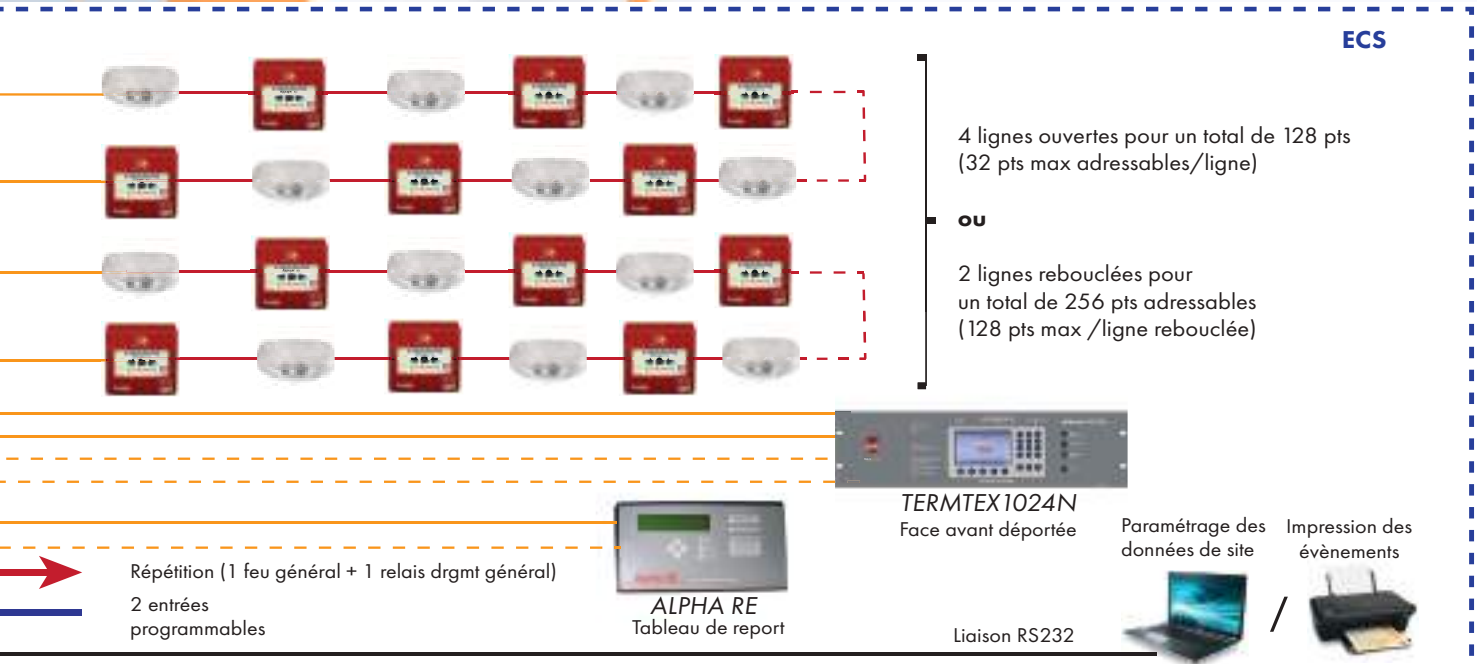

Câblage

- - - CR1 2x1.5mm² ou 2x2.5mm²
- CR1 1p 8/10è sous écran
- SYT 1p 8/10è sous écran
- C2 2x1.5mm² ou 2x2.5mm²

COMBINÉS



Réf. HA1024N

**HA 1024**

- 🔥 Intégration d'un ECS et d'un CMSI dans un même coffret
- 🔥 2 gammes de produits : Non Extensible (NE) ou Extensible
- 🔥 Compatible avec la gamme radio
- 🔥 Produit compact et modulaire

Le +
produit

Alternative à la baie

**Type de tableau**

ECS + CMSI

**Source principale**

230V / 50Hz

**Dimensions (Lxhxp)**

530 x 520 x 240 mm

**Fonctions CMSI**

256 fonctions

**Source secondaire**

4 batteries 12V / 17Ah

**Détection**

1024 points / 1000 zones

**Paramétrage ECS**

Logiciel TéléHéphaïs1024

**Paramétrage CMSI**

Logiciel TéléOpta

**Modules de base**

version S

H1024N-S - Face avant ECS

- Fonctions principales :
- Signalisations et commandes
 - Gestion centrale ECS

**CPU1024 - Unité centrale**

- Fonctions principales :
- Gestion centrale
 - Détection automatique et manuelle
 - Répétition

**ALBA150 - Alimentation de la CPU1024****USGA - Face avant CMSI**

- Fonctions principales :
- Signalisations et commandes
 - 8 fonctions de sécurité (étiquettes relogeables)

**CPUA - Unité centrale du CMSI**

- Fonctions principales :
- Traitement des données
 - Contrôle et commande
 - Signalisation des évènements



- CG2B - Module de gestion 2 boucles**
- 128 adresses maximum par boucles
 - 1 module de base
 - possibilité d'ajouter 2 modules en option

**MEAES - Alimentation et chargeur du CMSI**

LES COMBINÉS

Options



MD2B - Extension 256 points ECS
Compatible gammes A05, A12 et A95



ISORS - 2 ports isolés de communication
Port RS485/alpha RE - Port RS422/JBus



MGNET - Module pour mise en réseau
(16 Héphaïs max)



NAPPE-FAV - Câble de liaison d'un mètre
pour la mise en baie de la face avant
H1024-S

C10R - Carte 10 relais programmables
6 emplacements maximum



USCA - Extension de 26 emplacements
pour fonctions de sécurité
Dimension : 19" / 3U



CABLNET5 - Câble ethernet de 5m
Liaison indispensable entre CPUA et
USGA lors de la mise en baie



CG2B - Module de gestion 2 boucles
- 128 adresses maximum par boucles
- 1 module de base
- possibilité d'ajouter 2 modules en
option



COMBINÉS

Différentes versions commerciales

Versions murales

HA1024N-8F



HA1024N-34F



Intégration version baie 19"

HA1024N + Kit de mise en baie



Schéma d'installation



Options

<p>MD2B (3 max en rebouclé 7 max en ligne ouverte)</p>	<p>MGNET (1 max)</p>	<p>C10R (6 max)</p>	<p>CG2B (2 max)</p>
<p>ISORS (1 max)</p>	<p>MIHMNG (1 max)</p>	<p>ATENA (1 max)</p>	

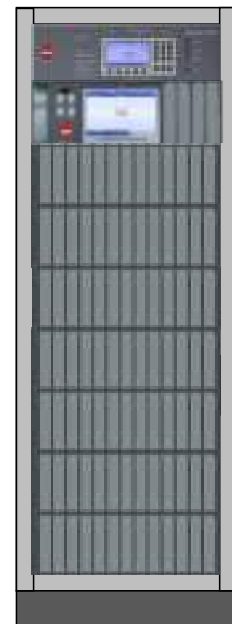
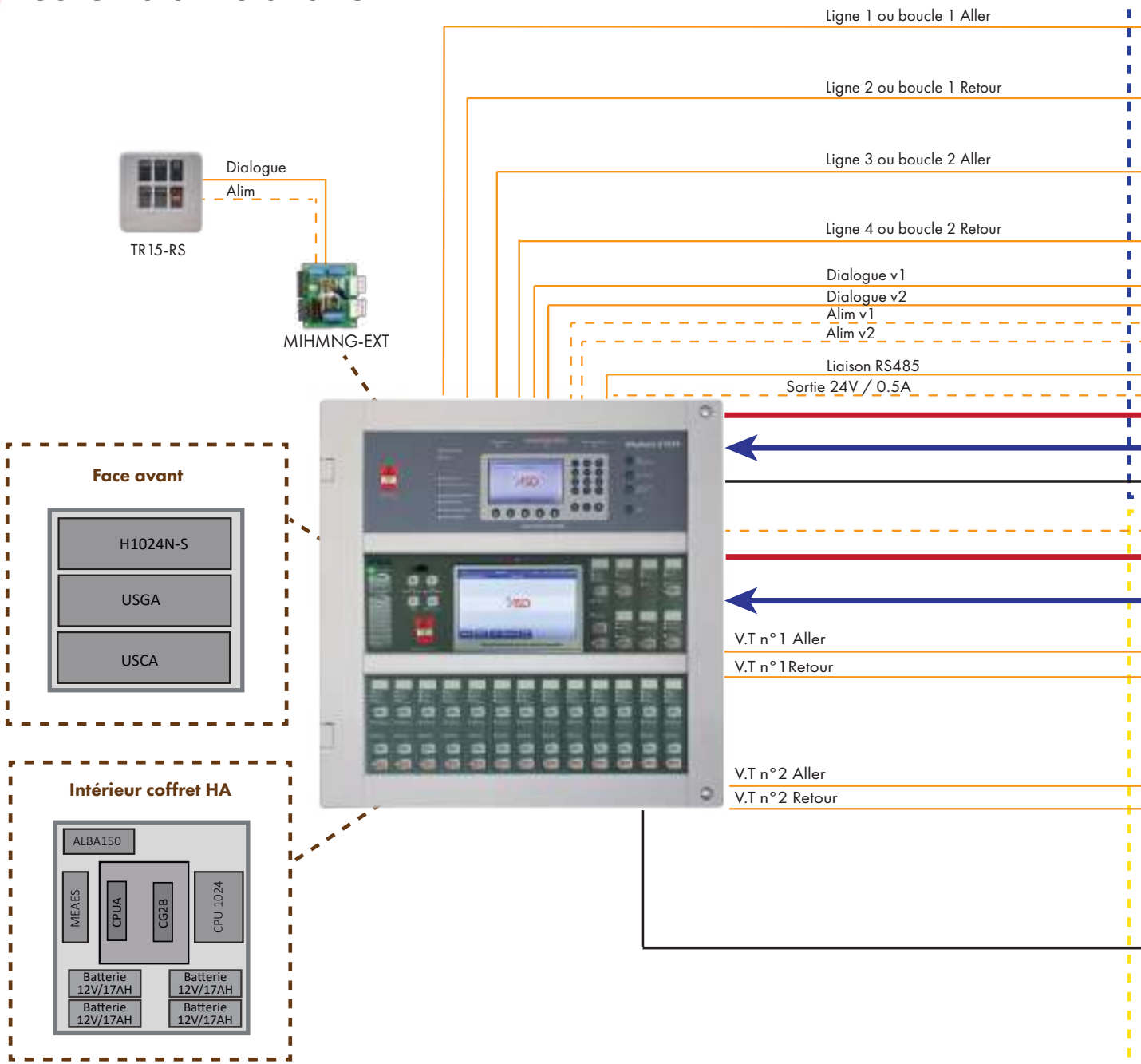

Pour plus d'informations, rendez-vous sur www.asd-incendie.fr et tapez la référence commerciale dans la recherche.

LES COMBINÉS

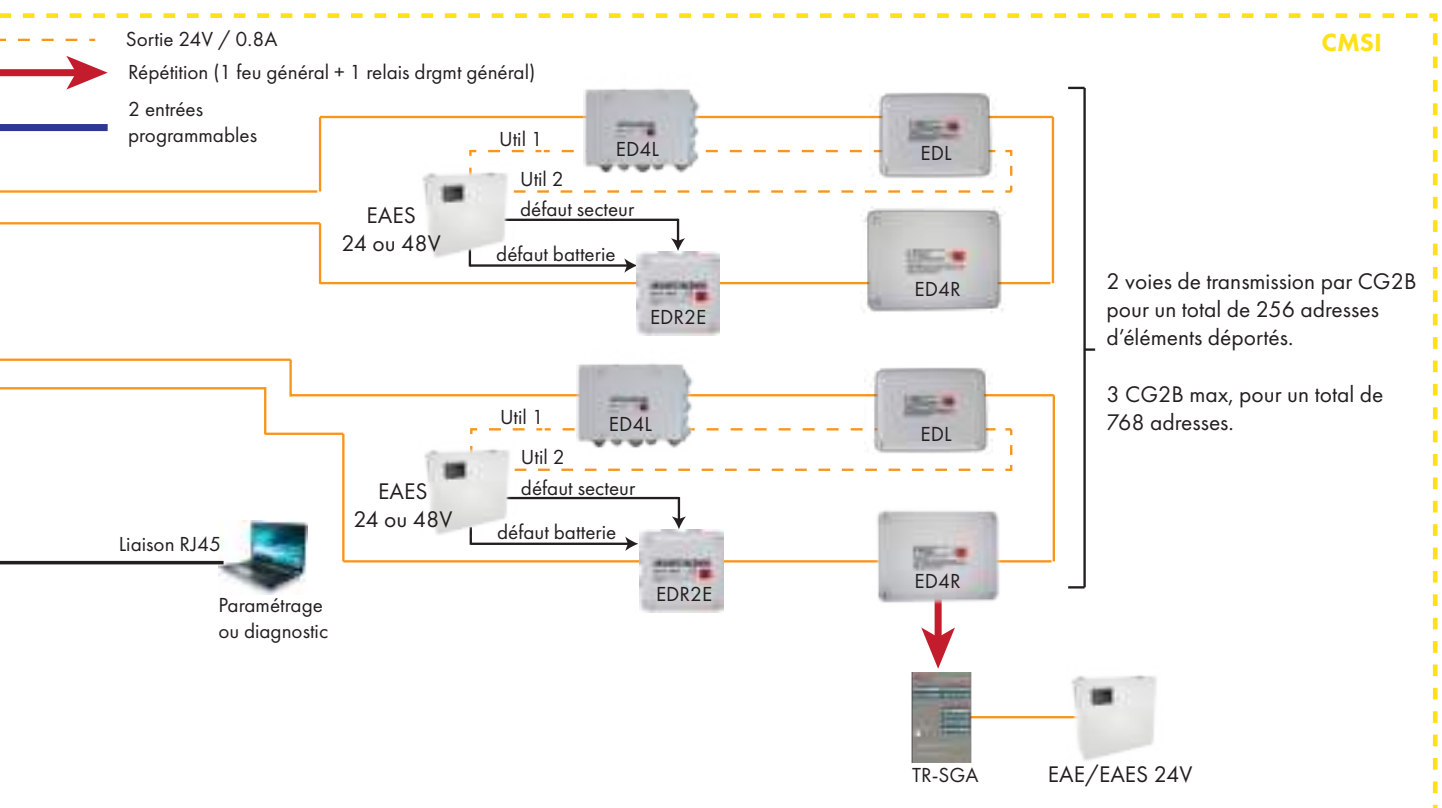
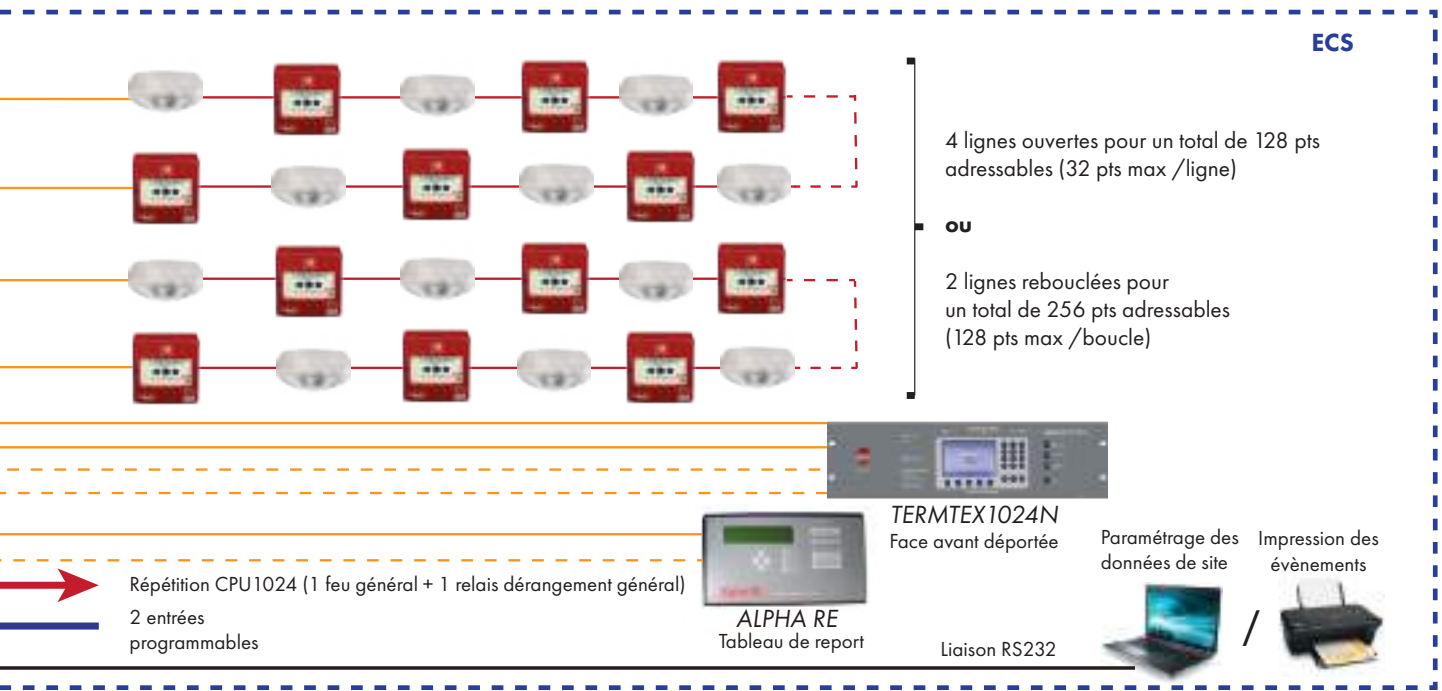

Câblage

- - - CR1 2x1.5mm² ou 2x2.5mm²
- CR1 1p 8/10^e sous écran
- SYT 1p 8/10^e sous écran
- C2 2x1.5mm² ou 2x2.5mm²

⚠ Pour connaître les caractéristiques maximales des lignes, se reporter à la notice technique du produit.
 Pour connaître le poids maximal des lignes, se reporter à l'outil de calcul disponible sur notre site, rubrique Téléchargement, puis Catalogue, synoptiques & divers.

Pour plus d'informations, rendez-vous sur www.asd-incendie.fr et tapez la référence commerciale dans la recherche.



COMBINÉS

Centrale d'habitation

Réf. DELCOM12

▶ DELTCOM 12

- 🔥 Pour les immeubles d'habitation de type 3B et 4, jusqu'à 12 étages
- 🔥 Intègre un type 4 pour la gestion des diffuseurs sonores du parking
- 🔥 Ne nécessite pas de logiciel pour la mise en service
- 🔥 Faible encombrement du coffret métallique



Le **+** produit dimensionné pour s'intégrer dans les colonnes techniques



Type de tableau
Désenfumage



Source principale
230V / 50Hz



Dimensions (Lxhxp)
257x 487 x 92 mm



Mise en sécurité
1 ligne télécommande à
émission ou à rupture sans
contrôle de position



Source secondaire
2 batteries 12V / 7.2Ah

▶ Modules de base



MB-SLIM - Unité centrale
Fonctions principales :
- Gestion du système
- Interface de signalisations
et de commandes



DCR8 - 8 relais programmables
NO/COM pour 50V / 0.3A max
commutable



AL-SLIM - Bloc alimentation
Module d'alimentation et chargeur
associé au MB-SLIM

▶ Options

ED3BH - Boîtier déporté
- 1 ligne de détection automatique
- 1 ligne de commande manuelle
- 1 ligne de télécommande 24V
Dimension (Lxhxp) : 270 x 220 x 105 mm



2 versions commerciales :
- ED3BH-BE : Boîtier d'étage
- ED3BH-CR : Coffret de relayage

Schéma d'installation

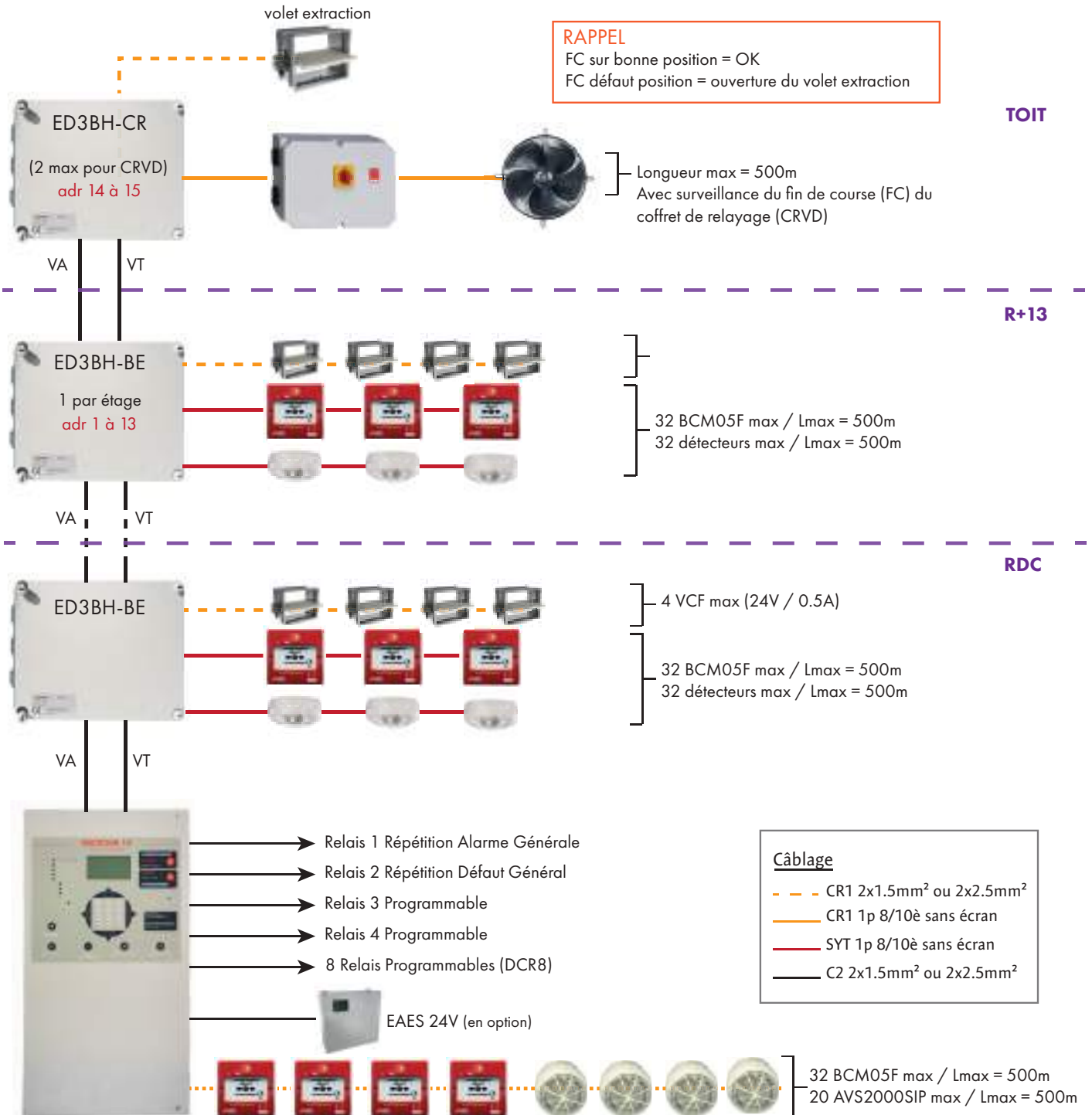

COMBINÉS



Pour connaître les caractéristiques maximales des lignes, se reporter à la notice technique du produit. Pour connaître le poids maximal des lignes, se reporter à l'outil de calcul disponible sur notre site, rubrique *Téléchargement*, puis *Catalogue, synoptiques & divers*.



Les Installations d'Extinction Automatique par Gaz (IEAG).....	55
Alpha E 26.....	56
Deltex 6.....	58
Chaak.....	60
Accessoires d'extinction.....	62

ECS/DECT conventionnel

Réf. ALP26

▶ ALPHA E2/6

- 🔥 1 secteur extinction
- 🔥 Produit évolutif de 2 à 6 zones de détection
- 🔥 Possibilité de mise en baie 19"



Produit compact



Type de tableau
ECS/DECT



Source principale
230V / 50Hz



Dimensions (Lxhxp)
370 x 300 x 118 mm



Extinction
1 zone



Source secondaire
2 batteries 12V / 17Ah



Détection
De 2 à 6 zones

▶ Modules de base

B2D - Base de l'ECS
Fonctions principales :
- Alimentation-chargeur
- Gestion centrale ECS
- Détection automatique et manuelle
- Répétition



R12P2 - Carte de 12 relais préprogrammés



DEAG - Module de gestion d'extinction
1 zone d'extinction

▶ Options

BREGE28 - Boîtier de raccordement

BCG - Bouchon de court-circuit
pour BREGE28

BTLGE28 - Boîtier test de l'ALPHA E2/6

EX4D - Extension 4 zones de détection
Compatible gammes C05 et Y2

EX4D-EX - Extension 4 zones de détection
Compatible gamme EX

ALP24-KIT19 - Kit de mise en baie 19"

BOOSTER - Dispositif d'Asservissement
d'Ouverture de Vannes



Schéma d'installation

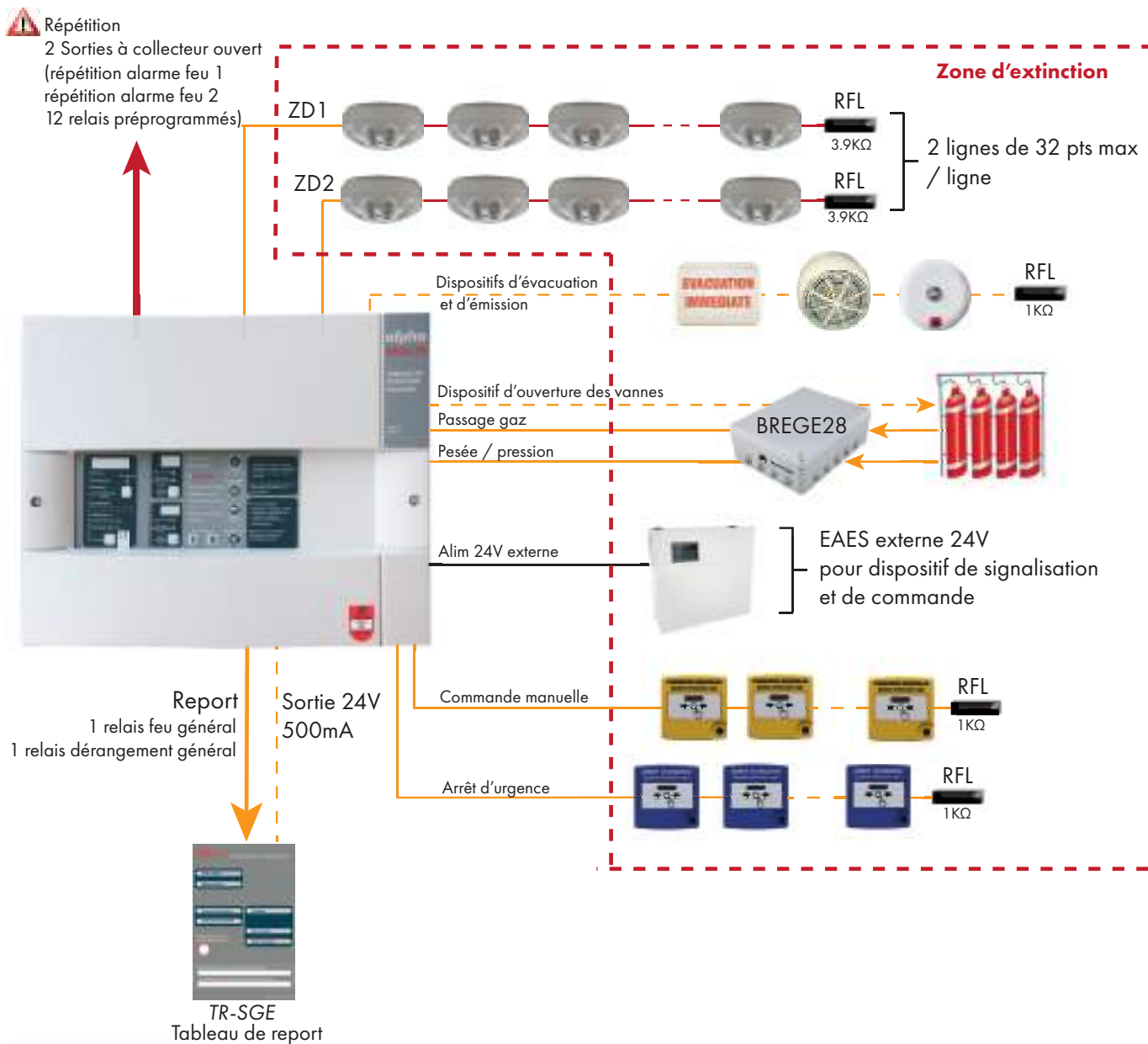

Options

Modules de détection

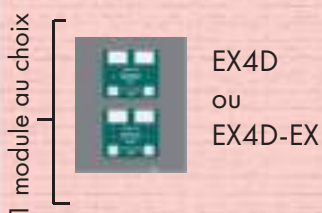

Câblage

- - - CR1 2x1.5mm² ou 2x2.5mm²
- CR1 1p 8/10^e sous écran
- SYT 1p 8/10^e sous écran
- C2 2x1.5mm² ou 2x2.5mm²

⚠ Pour connaître les caractéristiques maximales des lignes, se reporter à la notice technique du produit. Pour connaître le poids maximal des lignes, se reporter à l'outil de calcul disponible sur notre site, rubrique *Téléchargement*, puis *Catalogue, synoptiques & divers*.

ECS/DECT conventionnel

Réf. DELTEX6

▶ DELTEX 6

- 🔥 2 zones d'extinction de base et évolutives à 6 zones
- 🔥 Coffret métallique robuste
- 🔥 Repérage des zones par afficheur alphanumérique
- 🔥 Produit compact



Compatible avec plusieurs systèmes d'extinction : mousse, pyro, gaz, brouillard d'eau...



Type de tableau
ECS/DECT



Source principale
230V / 50Hz



Dimensions (Lxhxp)
500 x 616 x 220 mm



Extinction
De 2 à 6 zones



Source secondaire
2 batteries 12V / 17Ah



Détection
De 8 à 16 zones

▶ Modules de base

DX6-FA - Face avant & unité centrale
Fonctions principales :
- Interface d'exploitation, de mise en service et de maintenance
- Gestion de 2 zones d'extinction



DEA-MB - Carte de gestion de lignes
Fonctions principales :
- Gestion des lignes générales
- Gestion de la 1ère zone d'extinction



DEA-AL500 - Alimentation de base de l'ECS/DECT - Au standard 24V
Fonctions principales :
- Fourniture d'énergie interne
- Chargeur des batteries

▶ Options

DEA-EXT - Kit d'extention d'une ZE (1 carte de signalisation + 1 carte de gestion des lignes)



DELTEX - Tableau répéteur d'exploitation avec afficheur



BSCX6 - Bouchon de simulation du dispositif d'ouverture des vannes pour BREX6 intermédiaire



BREX6 - Boîtier de raccordement pour la connexion d'un actionneur (vanne ou cartouche pyrotechnique)



BTCPX6 - Boîtier de test pour BREX6



Schéma d'installation

Câblage

- - - CR1 2x1.5mm² ou 2x2.5mm²
- CR1 1p 8/10è sous écran
- SYT 1p 8/10è sous écran
- C2 2x1.5mm² ou 2x2.5mm²

Répétition

- 4 relais RLT report d'information
- 6 relais RLT report de feu ZD
- 5 relais RLT report ZE

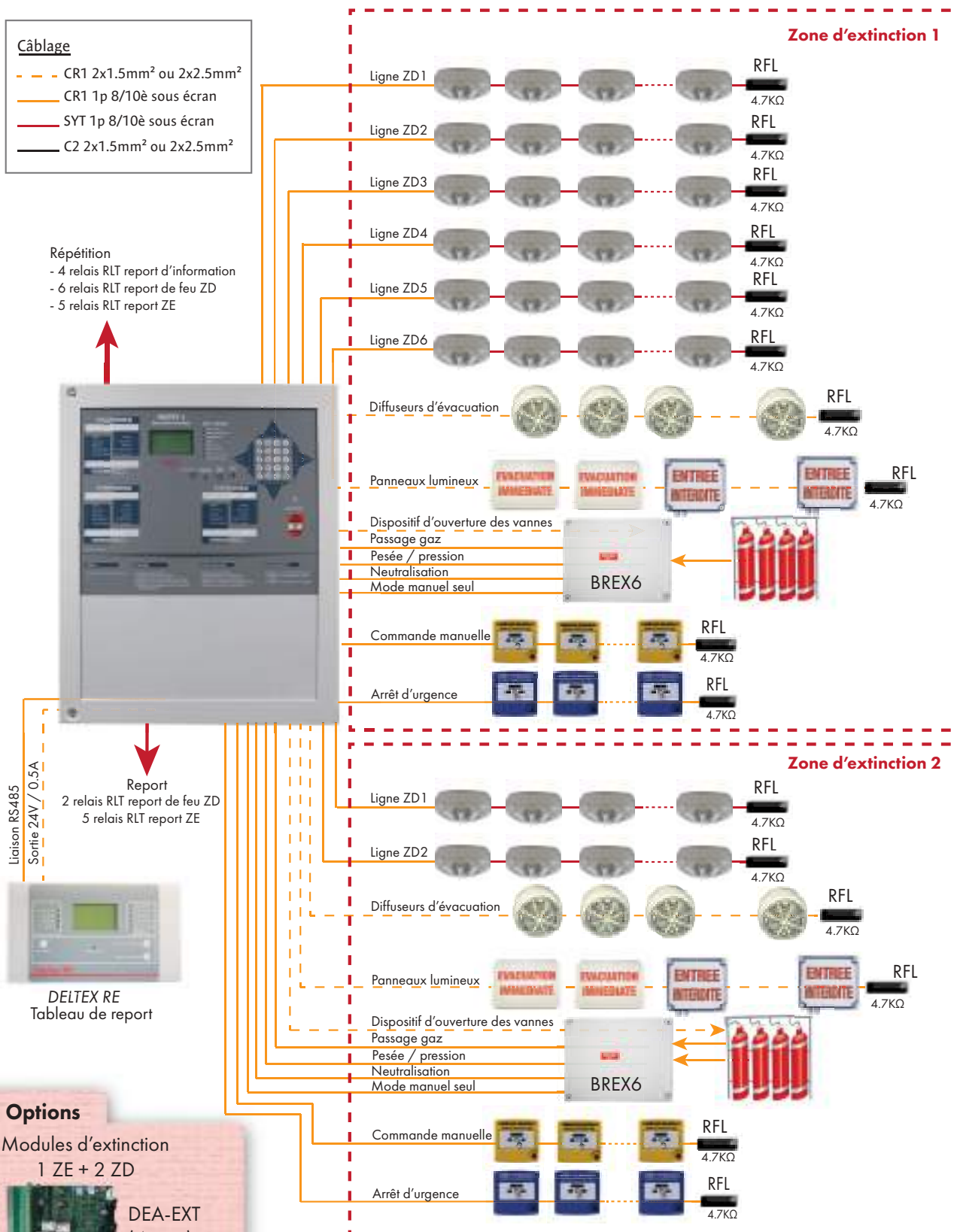

Liaison RS485
Sortie 24V / 0.5A

Report
2 relais RLT report de feu ZD
5 relais RLT report ZE



DELTEX RE
Tableau de report

Options

Modules d'extinction
1 ZE + 2 ZD



DEA-EXT
(4 max)



Pour connaître les caractéristiques maximales des lignes, se reporter à la notice technique du produit.
Pour connaître le poids maximal des lignes, se reporter à l'outil de calcul disponible sur notre site, rubrique Téléchargement, puis Catalogue, synoptiques & divers.

I.E.A.G.

Centrale d'extinction local poubelle

Réf. CHAAK

CHAAK

- 🔥 Protection adaptée au secteur HLM / résidentiel
- 🔥 Auto-réarmable
- 🔥 Installation ponctuelle
- 🔥 Ne nécessite pas de logiciel pour la mise en service



Le +
produit

Facilité de mise en œuvre

**Type de tableau**

Extinction local poubelle

**Source principale**

230V / 50Hz

**Dimensions (Lxhxp)**

290 x 240 x 90 mm

**Durée d'extinction**

De 2 à 5 minutes

**Source secondaire**

1 batterie 12V / 3.4Ah

**Détection**

1 zone

Options



ELECTROV - Électrovanne



RAMP1M - Rampe d'extinction 1m



RAMP2M - Rampe d'extinction 2m



OC05F - Détecteur optique

TRC05F - Détecteur thermovélocimétrique

TR-SDI - Tableau de report
Alarme / Déangement

DSF2000 - Diffuseur sonore et lumineux



TR44 - Diffuseur sonore étanche



Schéma d'installation

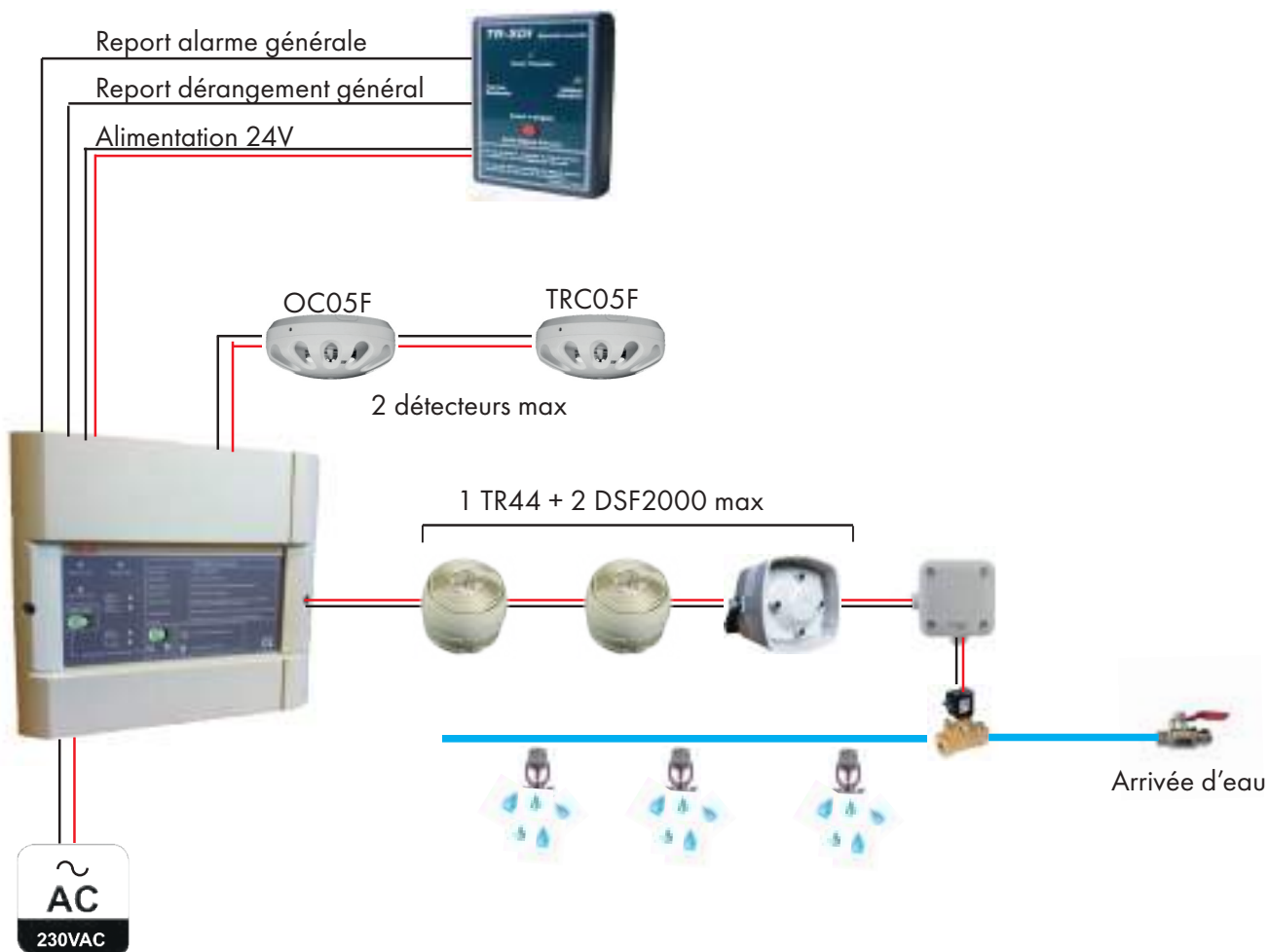

Câblage

- SYT 1p 8/10è sous écran
- C2 2x1.5mm² ou 2x2.5mm²



Les accessoires d'extinction



DMJ10070

- Type : Déclencheur manuel électrique
- Hauteur d'implantation : De 0,9 à 1,3 m
- Encombrement (Lxhxp) : 108 x 94 x 44 mm
- Particularité : S'implante près de chaque issue de la ZE : à l'intérieur ou à l'extérieur



Réf. DMJ10070



DMB10080

- Type : Déclencheur manuel
- Hauteur d'implantation : De 0,9 à 1,3 m
- Encombrement (Lxhxp) : 108 x 94 x 44 mm
- Particularité : Dispositif d'arrêt d'urgence. S'implante près d'un DMJ si le gaz utilisé est du CO2 ou dès qu'une certaine concentration de gaz est atteinte



Réf. DMB10080



Panneau série PL2000

- Type : Panneaux lumineux
 - Encombrement (Lxhxp) : 360 x 260 x 50 mm
 - Tension d'utilisation : De 12 à 58V
 - Consommation : 80 mA efficace moyen
 - Variantes commerciales : Évacuation immédiate, Entrée interdite (CO2, ARGONITE, INERGEN, FE13) ou Entrée interdite avec avertisseur sonore (réf. PL2EIAV)*
- * PL2EIAV ou PL2EVAV produits «de confort». Non certifiés avec nos centrales.



Réf. PL



Panneau PL2DDG

- Type : Panneaux lumineux «Danger Détection Gaz»
- Encombrement (Lxhxp) : 360 x 260 x 50 mm
- Tension d'utilisation : De 12 à 58V
- Consommation : 80 mA efficace moyen



Réf. PL2DDG



Panneau série PL24 (Étanche)

- Type : Panneaux lumineux étanches
- Encombrement (Lxhxp) : 240 x 220 x 90 mm
- Tension d'utilisation : De 16 à 58V
- Consommation : 60 mA efficace moyen
- Variantes commerciales : Évacuation immédiate ou Entrée interdite



Réf. PL24



BREGE28

- Type : Boîtier de raccordement
- Compatibilité : Alpha E2/6
- Encombrement (Lxhxp) : 220 x 180 x 90 mm
- Distance max entre boîtier et actionneur : 2 m
- Fonction : Connecter un actionneur (cartouche pyrotechnique ou vanne) ou un contact NF de passage de gaz ou de défaut pression



Réf. BREGE28



BCG / BSCX6

- 🔥 **Type** : Bouchon de court-circuit pour BREGE28
- 🔥 **Fonction** : Simuler le dispositif d'ouverture des vannes pour tester la centrale Alpha E2/6 (BCG) ou Deltex 6 (BSCX6)

Réf. BCG / BSCX6



BTLGE28

- 🔥 **Type** : Boîtier de test de gaz pour BREGE28
- 🔥 **Compatibilité** : Alpha E2/6
- 🔥 **Fonction** : Simuler l'actionneur
- 🔥 **Pile** : 9V - incluse

Réf. BTLGE28



Tableau TR-SGE

- 🔥 **Type** : Tableau répéteur d'exploitation
- 🔥 **Compatibilité** : Alpha E2/6
- 🔥 **Encombrement (Lxhxp)** : 120 x 168 x 52 mm
- 🔥 **Tension d'utilisation** : 24V ± 4V en courant continu
- 🔥 **Reports possibles** : Défaut liaisons, dérangement général, alarme/ évacuation, émission, hors service et arrêt d'urgence

Réf. TR



BREX6

- 🔥 **Type** : Boîtier de raccordement
- 🔥 **Compatibilité** : Deltex 6
- 🔥 **Encombrement (Lxhxp)** : 190 x 162 x 90 mm
- 🔥 **Distance max entre boîtier et actionneur** : 2 m
- 🔥 **Fonction** : Connecter un actionneur (cartouche pyrotechnique. ou vanne) ou un contact NF de passage de gaz, de défaut pression, de neutralisation ou mode manuel

Réf. BREX6



BTCPX6

- 🔥 **Type** : Boîtier de test pour BREX6
- 🔥 **Compatibilité** : Deltex 6
- 🔥 **Fonction** : Simuler l'actionneur
- 🔥 **Pile** : 9V - incluse

Réf. BTCPX6



Tableau DELTEX RE

- 🔥 **Type** : Tableau répéteur d'exploitation
- 🔥 **Compatibilité** : Deltex 6
- 🔥 **Encombrement (Lxhxp)** : 120 x 168 x 52 mm
- 🔥 **Tension d'utilisation** : 24V ± 3V en courant continu
- 🔥 **Reports possibles** : Signalisations visuelles et sonores, état détaillé des zones et liaisons de l'IEAG par afficheur alphanumérique

Réf. DELTEX



BOOSTER

- 🔥 **Type** : Dispositif d'Asservissement d'Ouverture de Vannes
- 🔥 **Compatibilité** : Alpha E2/6
- 🔥 **Fonction** : Permet de gérer au-delà de 4 cartouches pyrotechniques
- 🔥 **Encombrement (Lxhxp)** : 385 x 405 x 160 mm

Réf. BOOSTER





Divers.....65

- Tableaux de report66
- DAD Atlantis67
- Options SDI ou CMSI68
- Outils de codage69
- Outils de détecteurs de gaz70
- Alimentations.....70
- Superviseur ASD 3D72
- Fireweb Server.....73



Tableaux de report

▶ **Tableau ALPHA-RE**

- 🔥 **Type** : Tableau répéteur d'exploitation
- 🔥 **Compatibilité** : Héphaïs adressable
- 🔥 **Encombrement (Lxhxp)** : 370 x 170 x 55 mm
- 🔥 **Tension d'utilisation** : de 15 à 30V
- 🔥 **Certification NF-SSI** : TRE-006-A
- 🔥 **Reports** : Signalisation sonore événementielle, signalisation générale par voyant, état des points, des zones et historique

Réf. ALPHA



IP:30

▶ **Tableau ALPHA-RNA**

- 🔥 **Type** : Tableau répéteur de confort
- 🔥 **Compatibilité** : Delta 256 catégorie B
- 🔥 **Encombrement (Lxhxp)** : 370 x 170 x 55 mm
- 🔥 **Tension d'utilisation** : 24V
- 🔥 **Certification NF-SSI** : Non certifiable
- 🔥 **Reports** : Alarme feu générale et dérangement général

Réf. ALPHAR



IP:30

▶ **Tableau TR-SG**

- 🔥 **Type** : Tableau répéteur de confort
- 🔥 **Compatibilité** : Gammes Alpha & Héphaïs
- 🔥 **Encombrement (Lxhxp)** : 120 x 168 x 52 mm
- 🔥 **Tension d'utilisation** : 24V ± 4V
- 🔥 **Certification NF-SSI** : Non certifiable
- 🔥 **Reports** : Alarme feu générale et dérangement général

Réf. TR



IP:32

▶ **Tableau TR-SGS**

- 🔥 **Type** : Tableau répéteur d'exploitation avec surveillance de lignes
- 🔥 **Compatibilité** : Gammes Alpha & Héphaïs
- 🔥 **Encombrement (Lxhxp)** : 120 x 168 x 52 mm
- 🔥 **Tension d'utilisation** : 24V ± 4V
- 🔥 **Certification NF-SSI** : TRE-008-A
- 🔥 **Reports** : Alarme feu générale et dérangement général

Réf. TR



IP:32

▶ **Tableau TR-SGA**

- 🔥 **Type** : Tableau répéteur d'exploitation
- 🔥 **Compatibilité** : Gammes Alpha & Héphaïs
- 🔥 **Encombrement (Lxhxp)** : 120 x 168 x 52 mm
- 🔥 **Tension d'utilisation** : 24 V ± 4 V
- 🔥 **Certification NF-SSI** : TRE-007-A
- 🔥 **Reports** : Alarme feu générale, dérangement général, alarme, évacuation générale, veille restreinte et défaut liaisons

Réf. TR



IP:32

Tableau TR-SDI

- 🔥 Type : Tableau répéteur de confort
- 🔥 Compatibilité : Héphaïs adressable
- 🔥 Encombrement (Lxhxp) : 94 x 148 x 42 mm
- 🔥 Tension d'utilisation : De 18 à 30V pour std 24V ou 48V
- 🔥 Certification NF-SSI : Non certifiable

IP: 30

Réf. TRSDI



Tableau TR15-RS



- 🔥 Type : Tableau répéteur d'exploitation
- 🔥 Compatibilité : Gammes Alpha & Héphaïs
- 🔥 Encombrement (Lxhxp) : 170 x 170 x 40 mm
- 🔥 Tension d'utilisation : 24V ou 48V
- 🔥 Certification NF-SSI : TRE-027-A

IP: 31

Réf. TR15



Détecteur autonome déclencheur

DAD ATLANTIS

- 🔥 Type : Détecteur autonome pour SSI de catégorie B, C, D ou E
- 🔥 Compatibilité : Gamme de détection C05 et Y2
- 🔥 Encombrement (Lxhxp) : 285 x 235 x 90 mm
- 🔥 Source principale : 230V / 50Hz
- 🔥 Tension d'utilisation : 24V
- 🔥 Certification NF-SSI : DAD-029-A

IP: 31

Réf. ATLANTIS



Schéma d'installation

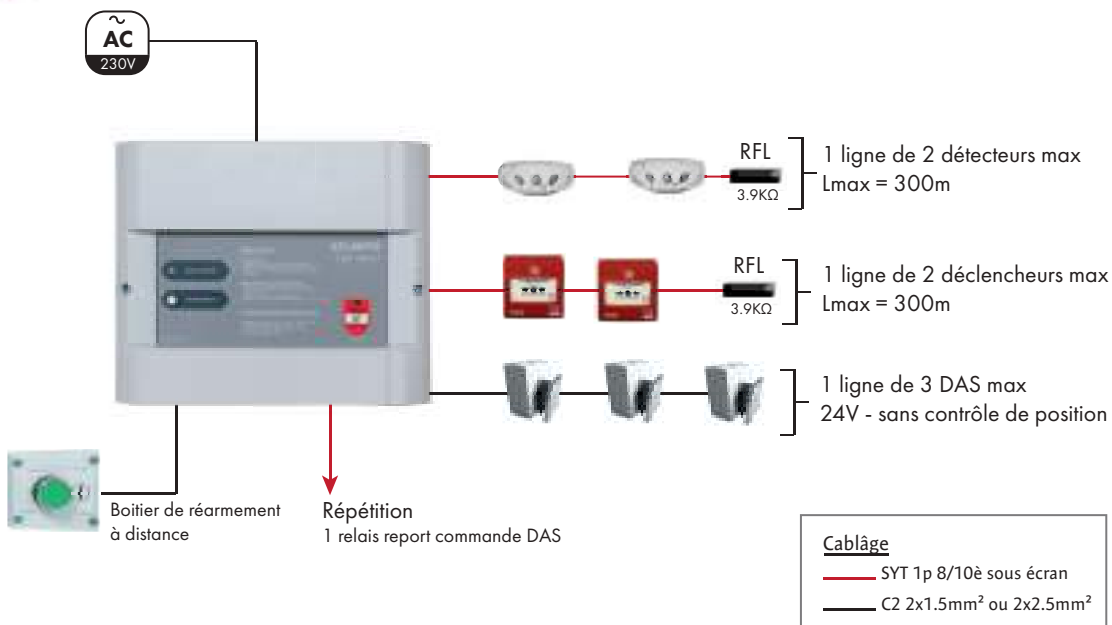

Options SDI ou CMSI

▶ **PL PARKING**

- 🔥 Type : Panneau lumineux entrée interdite spécial parking
- 🔥 Compatibilité : HEP1024N, HD1024N et Delta 256 cat. A et B
- 🔥 Encombrement (Lxhxp) : 322 x 214 x 84 mm
- 🔥 Particularité : Panneau étanche



Réf. PLPARK



▶ **ED4SV**

- 🔥 Type : Module de puissance pour lignes de diffuseurs sonores
- 🔥 Compatibilité : Alpha C2/6/10 et Héphaïs C128
- 🔥 Encombrement (Lxhxp) : 260 x 210 x 90 mm
- 🔥 Tension d'utilisation : de 22 à 59V
- 🔥 Fonction : Booster les lignes d'évacuation jusqu'à 1A par ligne
- 🔥 Particularité : Nécessite une alimentation EAE/EAES 24V ou 48V en compléments.



Réf. ED4SV



▶ **DECLENCHEUR MANUEL VERT**

- 🔥 Type : Déclencheur manuel conventionnel pour issue de secours
- 🔥 Encombrement (Lxhxp) : 87 x 87 x 53 mm
- 🔥 Certification NF-SSI : Non certifiable
- 🔥 Particularité : 2 versions commerciales :
 - 4711-V3 : clé de réarmement incluse
 - 4711-V3C : clé de réarmement et volet de protection inclus



Réf. 4711



▶ **CONCUFI**

- 🔥 Type : Convertisseur cuivre/fibre
- 🔥 Encombrement (Lxhxp) : 120 x 120 x 22 mm
- 🔥 Capacité : Jusqu'à 6 km entre 2 équipements

Réf. CONCUFI



▶ **REP2A**

- 🔥 Type : Module de 4 relais commandables
- 🔥 Compatibilité : Alpha 2/6/10 et Delta 6
- 🔥 Fonction : Multiplier le nombre de relais par 4

Réf. REP2A



▶ **R7P2**

- 🔥 Type : Module de 7 relais programmables
- 🔥 Compatibilité : Alpha 2/6/10, Héphaïs 128 et Héphaïs 1024
- 🔥 Fonction : Ajouter 7 relais programmables (ECS adressable) ou définis (ECS conventionnel)

Réf. R7P2



R12P2

- 🔥 **Type** : Module de 12 relais programmables
- 🔥 **Compatibilité** : Alpha 2/6/10, Alpha E2/6, Delta 6, Héphaïs 128 et 1024
- 🔥 **Fonction** : Ajouter 12 relais programmables (ECS adressable) ou définis (ECS conventionnel)

Réf. R12P2



REP20

- 🔥 **Type** : Module de 20 relais programmables
- 🔥 **Compatibilité** : Delta 256 et Héphaïs 1024
- 🔥 **Fonction** : Ajouter 20 relais programmables
- 🔥 **Particularité** : 2 versions commerciales :
 - REP20 : livrée avec la nappe et les vis de fixation
 - REP20-MP9U : livrée avec la nappe, les vis de fixation et une pièce mécanique pour le coffret MP9U

Réf. REP20



Outils de codage

BT14

- 🔥 **Type** : Outil de codage pour détecteurs et modules déportés adressables
- 🔥 **Encombrement (Lxhxp)** : 240 x 110 x 230 mm
- 🔥 **Fonctions** : Codage des éléments déportés ED, codage des points des gammes adressables dès A95, vérification de la qualité et des adresses portées par les différentes voies

Réf. BT14



Valise de réglage DETTEL

- 🔥 **Type** : Valise avec chargeur, 2 cordons de liaison et 4 batteries 1,2V
- 🔥 **Fonctions** : Réglage fin du détecteur DLFB, évaluation du test d'efficacité, configuration interne et lecture des historiques

Réf. DETTEL



BT-DF

- 🔥 **Type** : Boîtier de test pour détecteur de flamme
- 🔥 **Encombrement (Lxhxp)** : 121 x 125 x 75 mm
- 🔥 **Fonctions** : Tester les détecteurs de flamme de type UV, IR et UV-IR
- 🔥 **Particularité** : Non compatible ATEX

Réf. BT



Outils de câblage

OAR15



- 🔥 **Fonction** : Outil spécifique de câblage pour le socle S12.
- 🔥 **Particularité** : Simplifie le dénudage ainsi que la déconnexion d'un fil

Réf. OAR15



Outils détecteurs de gaz



BOUTEILLE DE MONOXYDE de CARBONE

Réf. COGAS

- 🔥 Type : Bombe de test pour détecteur de monoxyde de carbone
- 🔥 Compatibilité : GD113A
- 🔥 Fonction : Tester le détecteur de monoxyde de carbone



BOUTEILLE DE METHANE

Réf. MEGAS

- 🔥 Type : Bombe de test pour détecteur de méthane
- 🔥 Compatibilité : GD100A
- 🔥 Fonction : Tester le détecteur de méthane



ADAPTATEUR COGAS

Réf. P7150V

- 🔥 Type : Adaptateur pour la bombe de test
- 🔥 Particularité : Accessoire indispensable pour utiliser la bombe COGAS



Les alimentations



HEPHEA24



	▶ HEPHEA24-2	▶ HEPHEA24-4*	▶ HEPHEA24-8B	▶ HEPHEA24-12
🔥 Type alimentation	24V	24V	24V	24V
🔥 Encombrement	405 x 385 x 160 mm (coffret CM02)	405 x 385 x 160 mm (coffret CM02)	405 x 385 x 160 mm (coffret CM02)	425 x 505 x 205 mm (coffret CM03)
🔥 Tension	27.5V	27.5V	27.5V	27.5V
🔥 Source principale	230V - 50 à 60Hz	230V - 50 à 60Hz	230V - 50 à 60Hz	230V - 50 à 60Hz
🔥 Source secondaire	2 batteries 12V / 12Ah	2 batteries 12V / 24Ah	2 batteries 12V / 24Ah	2 batteries 12V / 24Ah
🔥 Courant total	1.5A	3A	8A	12A
🔥 Défaut secteur / défaut batterie	1 RLT 30V-1A / 1 RLT 30V-1A	1 RLT 30V-1A / 1 RLT 30V-1A	1 RLT 30V-0.5A / 1 RLT 30V-0.5A	1 RLT 30V-0.5A / 1 RLT 30V-0.5A
🔥 Indice de protection	IP30	IP30	IP30	IP30
🔥 Certification NF-SSI	EAE-014-A	EAE-014-B	EAE-015-A	EAE-018-A

* Existe aussi en version rack 19"/3U pour intégration en baie sous la référence **HEPHEA24-4R19**.

▶ HEPHEA48

Réf. HEPHEA48

	▶ HEPHEA48-3B*	▶ HEPHEA48-6*	▶ HEPHEA48-8
🔥 Type alimentation	48V	48V	48V
🔥 Encombrement	425 x 505 x 205 mm (coffret CM03)	425 x 505 x 205 mm (coffret CM03)	425 x 505 x 205 mm (coffret CM03)
🔥 Tension	54.4V	54.4V	54.4V
🔥 Source principale	230V - 50 à 60Hz	230V - 50 à 60Hz	230V - 50 à 60Hz
🔥 Source secondaire	4 batteries 12V / 24Ah	4 batteries 12V / 24Ah	4 batteries 12V / 24Ah
🔥 Courant total	3A	6A	8A
🔥 Défaut secteur / défaut batterie	1 RLT 30V-0.5A / 1 RLT 30V-0.5A	1 RLT 30V-0.5A / 1 RLT 30V-0.5A	1 RLT 30V-0.5A / 1 RLT 30V-0.5A
🔥 Indice de protection	IP30	IP30	IP30
🔥 Certification NF-SSI	EAE-016-A	EAE-017-B	EAE-022-A



* Existe aussi en version rack 19"/3U pour intégration en baie sous la référence **HEPHEA48-3BR19** et **HEPHEA48-6R19**.

SUPERVISEUR ASD3D

- 🔥 Vision 3D dynamique du système de sécurité incendie
- 🔥 Synchronisation en temps réel
- 🔥 Logiciel complet avec une utilisation intuitive
- 🔥 Compatibilité avec les plans AutoCAD
- 🔥 Implantation d'icônes personnalisables sur plan (RIA, extincteurs, colonne sèche...)



1. La synchronisation instantanée

La centrale et le superviseur dialoguent ensemble. Chaque point ajouté/modifié sur la centrale est détecté automatiquement sur le superviseur ; il suffit ensuite d'ajouter ce point sur le plan du bâtiment par « glisser/déposer » ; les modifications sont mises à jour automatiquement. Il s'agit de la **synchronisation en temps réel**.



2. L'utilisation intuitive

Le logiciel Superviseur ASD 3D propose **une vision dynamique des bâtiments**. Il est en effet possible de naviguer en 3D, pour localiser rapidement un bâtiment. Différentes couleurs sont utilisées pour identifier les événements et un zoom est configurable sur un événement. Ces éléments permettent une **utilisation intuitive du logiciel**.



L'interface est personnalisable (choix des couleurs des événements, configuration des utilisateurs, configuration du zoom, du signal sonore, des impressions et des acquittements, gestion de l'historique...).

Un outil de création de site est intégré au logiciel. Pour toute création ou modification de site, l'outil permet une modélisation rapide à partir d'un plan ou d'une image. Il est également possible d'**implanter des icônes personnalisables sur vos plans** de sécurité, pour faire ainsi apparaître les extincteurs, les colonnes sèches...



Pour la recherche rapide d'un événement, il est possible de lancer **une recherche dynamique** sur l'adresse, le libellé ou le type du point. Sur les historiques, le logiciel propose un filtre par date, par type, par événement. **Les historiques sont exportables** en format .csv.





3. Le suivi des informations

Le Superviseur ASD 3D peut **éditer le permis feu** : document indispensable pour toute opération de maintenance ponctuelle ou de travaux sur un site. **Les événements peuvent être notifiés par e-mail**.



Pour plus d'informations, rendez-vous sur www.asd-incendie.fr et tapez la référence commerciale dans la recherche.

FIREWEB SERVER

-  Visualisation des historiques de la centrale
-  Identification de la panne à distance
-  Système sécuritaire
-  Formation à distance
-  Compatible uniquement avec l'HEPHAIS 1024 Couleur



Pour utiliser ce service, la centrale doit être connectée via un câble RJ45 sur le réseau internet local du site.

Lorsque l'exploitant a besoin d'aide, il lui suffit d'appuyer sur la touche «@ - Appel» de la face avant. À l'aide de son **code personnalisable**, il autorise son mainteneur à se connecter et visualiser, à distance la face avant de la centrale.

Grâce au FireWeb Server, le mainteneur peut **consulter les historiques des évènements, les télécharger et les archiver**. Le FireWeb Serveur est capable de décrypter les historiques archivés sur clé USB depuis la centrale. Le mainteneur peut également **diagnostiquer une panne** et éviter ainsi un déplacement.



Le système est sécurisé puisque **le mainteneur visualise uniquement l'écran de la centrale. Il ne peut pas effectuer d'action** (seul l'exploitant donne des ordres à la centrale). Au bout de 10 minutes d'inactivité, la session se déconnecte. Il est ainsi impossible de se connecter à la centrale sans l'autorisation de l'exploitant.



Le FireWeb Server permet de **gagner un temps précieux** en terme de déplacement. Depuis une connexion internet, le mainteneur est capable de diagnostiquer le problème présent sur la centrale, et de dépanner l'exploitant. Par téléphone s'il faut changer un élément de l'installation, l'appel à distance permet au technicien de prévoir le matériel à remplacer.



Gamme pour particuliers..... 75



DOF49-5

- 🔥 Type : Détecteur Autonome Avertisseur de Fumées
- 🔥 Encombrement (Øxp) : 120 x 50 mm
- 🔥 Alimentation : Pile alcaline 9V
- 🔥 Autonomie : 5 ans
- 🔥 Signal sonore : >85 dB
- 🔥 Certification NF-SSI : Non certifiable



Réf. DOF49

**DOF49-10**

- 🔥 Type : Détecteur Autonome Avertisseur de Fumées
- 🔥 Encombrement (Øxp) : 120 x 50 mm
- 🔥 Alimentation : Pile lithium 9V
- 🔥 Autonomie : 10 ans
- 🔥 Signal sonore : >85 dB
- 🔥 Certification NF-SSI : Non certifiable



Réf. DOF49

**DOF49-COM**

- 🔥 Type : Détecteur Autonome Avertisseur de Fumées Radio
- 🔥 Encombrement (Øxp) : 120 x 50 mm
- 🔥 Alimentation : Pile alcaline 9V
- 🔥 Autonomie : 5 ans
- 🔥 Signal sonore : >85 dB
- 🔥 Certification NF-SSI : Non certifiable



Réf. DOF49

**DOF49-VERR**

- 🔥 Type : Système de verrouillage pour DOF49
- 🔥 Conditionnement : 60 pièces
- 🔥 Fonction : Anti-Vol de détecteur

Réf. DOF49

**DHU19**

- 🔥 Type : Détecteur nomade de fuites d'eau
- 🔥 Encombrement (Øxp) : 80 x 40 mm
- 🔥 Alimentation : Pile alcaline 9V
- 🔥 Autonomie : 5 ans
- 🔥 Signal sonore : Alarme discontinue >85 dB
- 🔥 Certification NF-SSI : Non certifiable



Réf. DHU19



DAACO 10

- 🔥 Type : Détecteur de monoxyde de carbone
- 🔥 Encombrement (Lxhxp) : 138 x 40 x 90 mm
- 🔥 Alimentation : Pile alcaline 9V
- 🔥 Autonomie : 5 ans
- 🔥 Température de fonctionnement : De -10°C à 40°C
- 🔥 Signal sonore : >85 dB
- 🔥 Certification NF-SSI : DAACO-001-0



Réf. DAACO10



VESTA-5

- 🔥 Type : Détecteur Autonome Avertisseur de Fumées
- 🔥 Encombrement (Øxp) : 120 x 40 mm
- 🔥 Alimentation : Pile alcaline 9V
- 🔥 Autonomie : 5 ans
- 🔥 Signal sonore : Alarme discontinue >85 dB
- 🔥 Certification NF-SSI : Non certifiable



Réf. VESTA



VESTA-10

- 🔥 Type : Détecteur Autonome Avertisseur de Fumées
- 🔥 Encombrement (Øxp) : 120 x 40 mm
- 🔥 Alimentation : Pile lithium 9V
- 🔥 Autonomie : 10 ans
- 🔥 Signal sonore : Alarme discontinue >85 dB
- 🔥 Certification NF-SSI : Non certifiable



Réf. VESTA



VESTA-COM

- 🔥 Type : Détecteur Autonome Avertisseur de Fumées Radio
- 🔥 Encombrement (Øxp) : 120 x 40 mm
- 🔥 Alimentation : Pile alcaline 9V
- 🔥 Autonomie : 5 ans
- 🔥 Signal sonore : Alarme discontinue >85 dB
- 🔥 Certification NF-SSI : Non certifiable



Réf. VESTA



KIT-VESTA-COM

- 🔥 Type : Détecteur Autonome Avertisseur de Fumées Radio
- 🔥 Encombrement (Øxp) : 120 x 40 mm
- 🔥 Composition du kit : 1 VESTA, 1 passerelle pour la liaison radio entre chaque détecteur et 1 télécommande
- 🔥 Particularité : 3 versions commerciales :
 - Kit-vesta-com3 : kit comprenant 3 vesta, 1 passerelle et 1 télécommande
 - Kit-vesta-com5 : kit comprenant 5 vesta, 1 passerelle et 1 télécommande
 - Kit-vesta-com10 : kit comprenant 10 vesta, 1 passerelle et 1 télécommande

Réf. KIT





RAPPELS

Rappels	79
Règles de conception SDI	80
Règles de conception SMSI	81
Lexique	83
Classement des établissements	84
Site internet ASD.....	86

► Principales règles de conception SDI (NFS61-970)

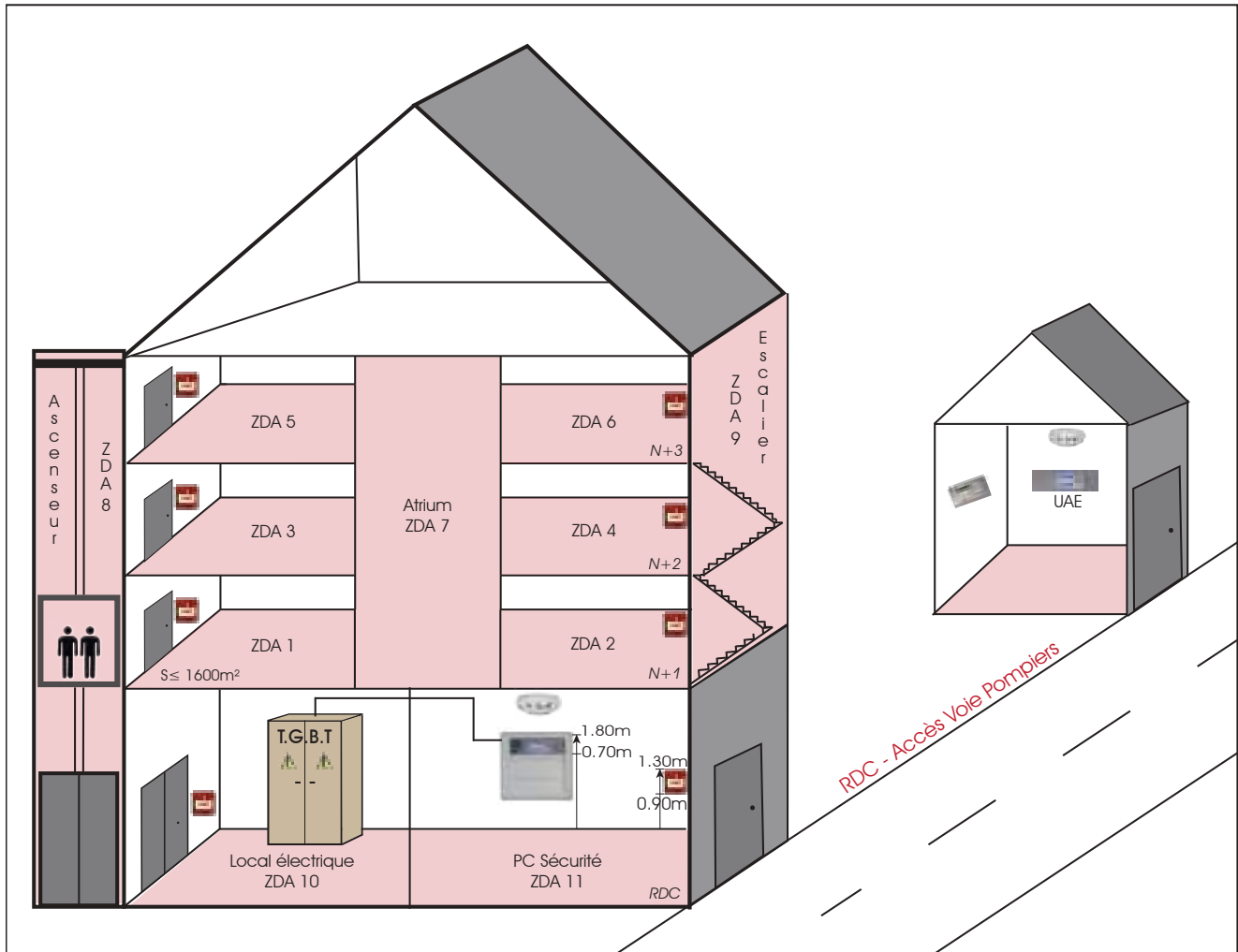

Surface max : ZDA (Zone de Détection Automatique) \neq ZDM (Zone de Détection Manuelle)



ZDA \leq 1600m² / ZDM \leq 6000m²

ZDA < ZS (Zone Sécurité)

ZDM \leq ZA (Zone d'Alarme)

Surveillance mode dégradé :

- si installation > 513 pts
- si installation > 1024 pts, rajouter une face avant

Pas de surveillance nécessaire :

- si $S \leq 2\text{m}^2$ ou $H \leq 80\text{cm}$
- dans les sanitaires
- dans les pièces qui donnent vers l'extérieur

► Principales règles de conception SMSI (NFS61-932)

Le coordinateur SSI doit établir un cahier des charges fonctionnel, répertoriant les différents scénarios menant à la mise en sécurité incendie d'un établissement.

Termes techniques

Abréviation	Fonction
ZA = Zone d'Alarme	➤ ÉVACUATION
ZC = Zone de Compartimentage	➤ COMPARTIMENTAGE
ZF = Zone de Désenfumage	➤ DÉSENFUMAGE
ZS = Zone de mise en Sécurité	➤ COMPARTIMENTAGE ou DÉSENFUMAGE ou EVACUATION

 Chaque fonction est matérialisée par une seule facette.
 Sans oublier que **ZA ≥ ZC ≥ ZF**.
 Un CMSI a 256 fonctions max, 2048 DCT dont 1024 DAS.
 Si l'installation exède ces données, il faut ajouter un CMSI en réseau.

ZA - Facette UGA



 Un défaut sur un câble (VT ou alim) ne doit pas faire perdre au SMSI :

- 🔥 + d'une ZA, ZC ou ZF, exception faite des DAS communs
- 🔥 + de 32 DAS par émission

Rappel : une ZC et une ZF sont des zones de mise en sécurité. Selon la norme, il est possible de perdre 1 ZC et 1 ZF, mais interdit de perdre 2 ZC ou 2 ZF.

ZC - Facette US/UCMC SCP



Alimentation

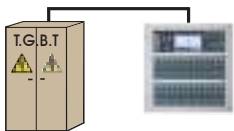

L'alimentation du SSI doit provenir directement du TGBT.
 Il est possible de créer un seul départ pour alimenter ECS + CMSI.

Système

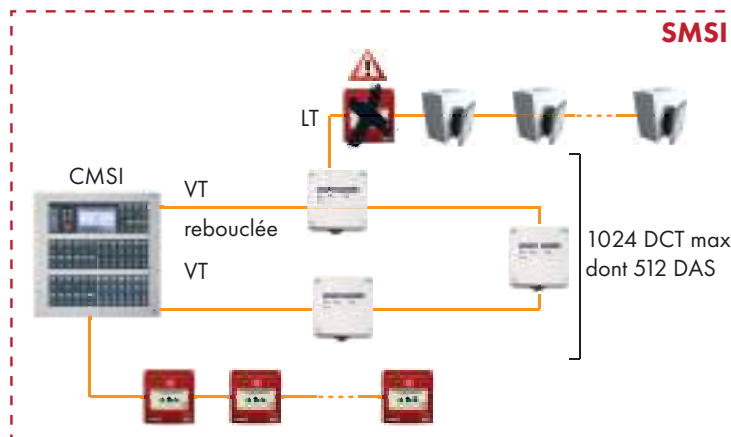

ZF - Facette US/UCMC ACP



Installation

Voie de transmission unique

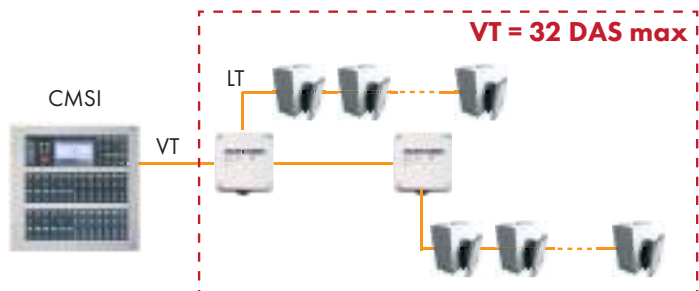

Voie de transmission rebouclée

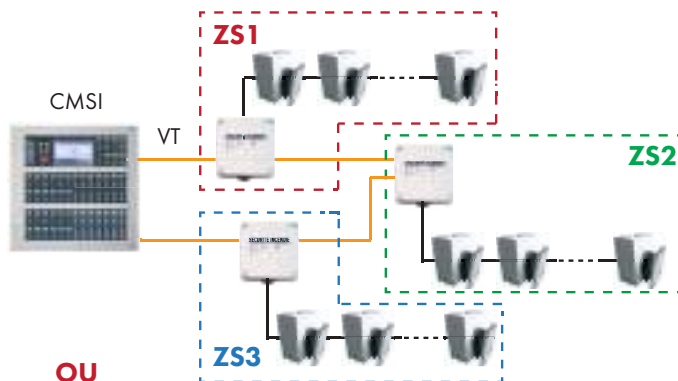

Voie de transmission redondante

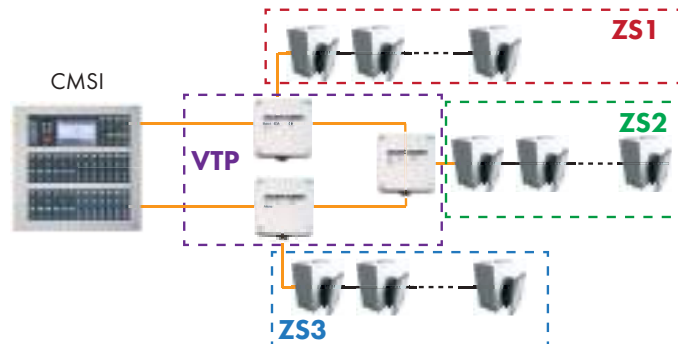
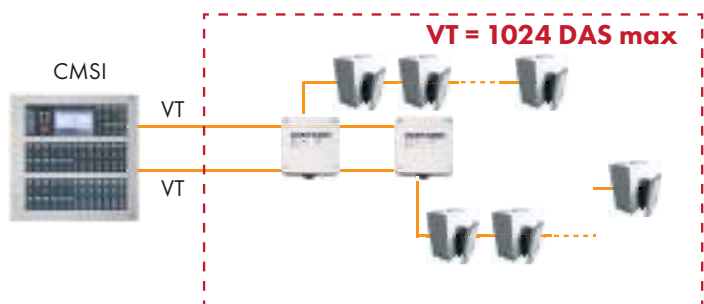

Cas autorisés

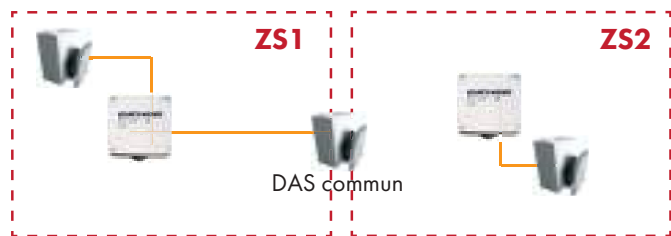
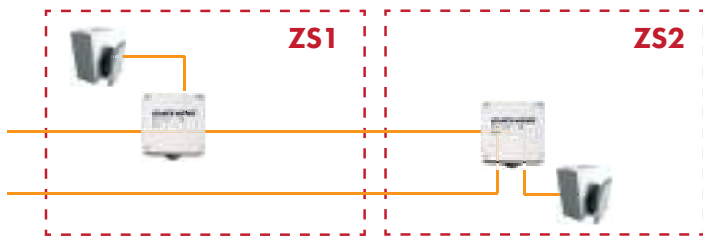

Cas interdits

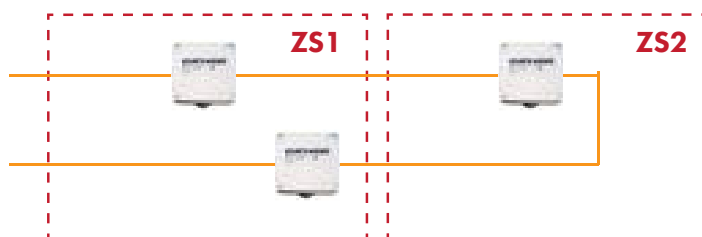

Explication : le 2^{ème} MD de la ZS1 risque d'inhiber la ZS2

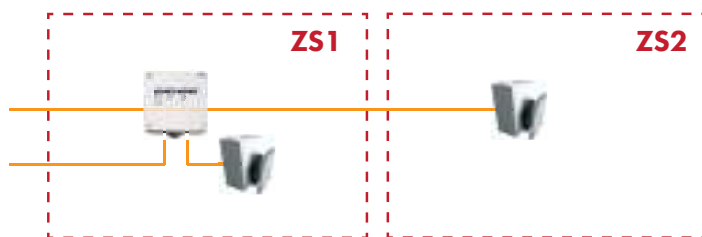

Explication : le MD doit se trouver dans la zone du DAS

RAPPELS

Disposition des éléments

Cas d'un conduit collectif

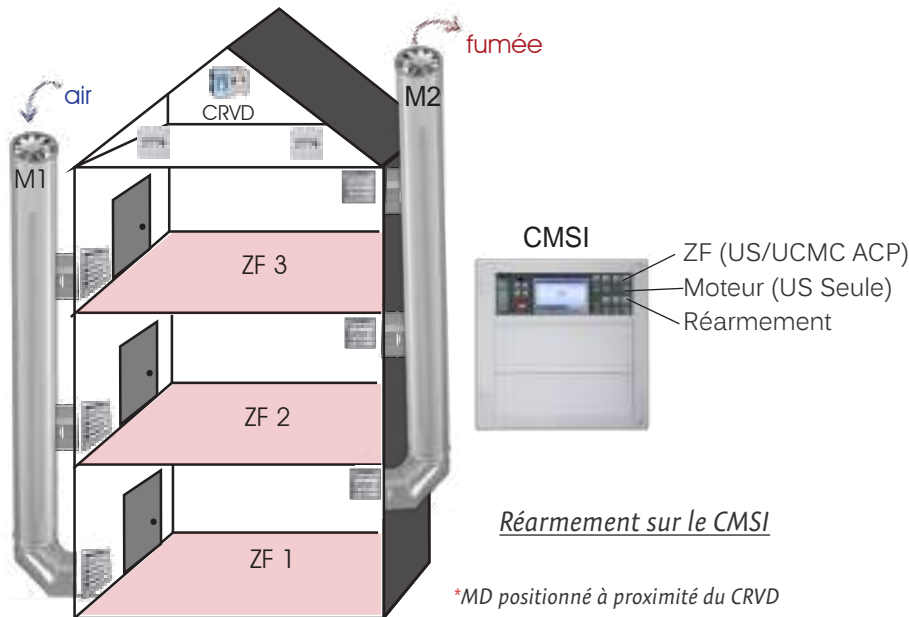

Mise en place de l'inter-verrouillage. Exemple : si ZF1 en commande, alors ZF2 et ZF3 seront en commande manuelle uniquement.

Cas d'un conduit unitaire

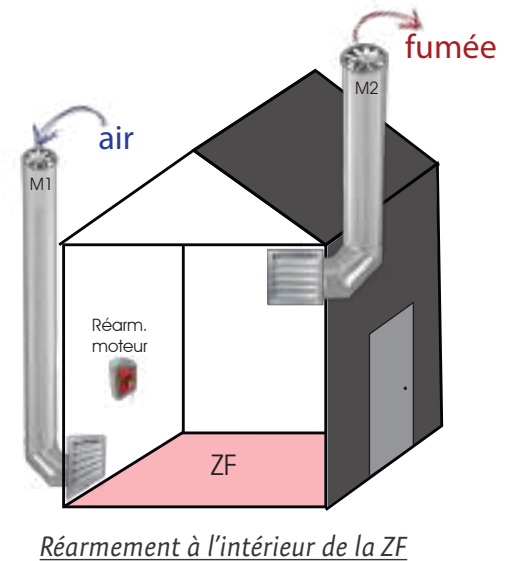

Réarmement à l'intérieur de la ZF

Lexique

- A.G.S = Alarme Générale Sélective
- A.I.T = Arrêt d'Installation Technique
- C.M.S.I = Centralisateur de Mise en Sécurité Incendie
- C.R.V.D = Coffret de Relayage pour Ventilateur de Désenfumage
- D.A.S = Dispositif Actionné de Sécurité
- D.C.T = Dispositif Commandé Terminal (DAS + DS + DL + AGS + SSS + CRVD + AIT)
- D.L = Diffuseur Lumineux
- D.S = Diffuseur Sonore
- L.T = Ligne de Télécommande
- M.D = Module Déporté
- S.M.S.I = Système de Mise en Sécurité Incendie
- S.S.S = Système de Sonorisation de Sécurité
- T.G.B.T = Tableau Général de Basse Tension
- V.T = Voie de Transmission
- V.T.P = Volume Technique Protégé
- Z.A = Zone d'Alarme
- Z.C = Zone de Compartimentage
- Z.D.A = Zone de Détection Automatique
- Z.D.M = Zone de Détection Manuelle
- Z.F = Zone de Désenfumage
- Z.S = Zone de mise en Sécurité

Classement des établissements

Équipement nécessaire

Type	Catégorie	Catégorie du SSI	Type d'EA	
J	Structures d'accueil pour personnes âgées ou handicapées	1 à 4	Catégorie A	Type 1
L	Salles d'auditions, de conférences, de réunions, de spectacles ou à usage multiple	1 (> 3000 personnes)	Catégorie A	Type 1
		1 (< 3000 personnes)	Catégorie C ou D ou E	Type 2B
		2	Catégorie E	Type 3
		3 et 4		Type 4
M	Magasins de vente, centres commerciaux	1	Catégorie B	Type 2A
		2	Catégorie C ou D ou E	Type 2B
		3		Type 3
		4		Type 4
N	Restaurants et débits de boissons	1 et 2		Type 3
		3 et 4		Type 4
O	Hôtels et pensions de famille	1 à 4	Catégorie A	Type 1
P	Salles de danse et salles de jeux	1	Catégorie A	Type 1
		2	Catégorie B	Type 2A
		3 et 4 (danse en sous-sol)	Catégorie C ou D ou E	Type 2B
		4 (danse seule)		Type 3
		4 (jeux seuls)		Type 4
R	Établissements d'enseignement, colonies de vacances	1 à 3		Type 2B
		4		Type 4
		1 à 4 avec locaux sommeil	Catégorie A	Type 1
S	Bibliothèques, centres de documentation	1	Catégorie A	Type 1
		2	Catégorie B	Type 2A
		3 et 4		Type 2B
T	Salles d'exposition	1 avec service de sécurité	Catégorie B	Type 2A
		1 sans service de sécurité	Catégorie C ou D ou E	Type 2B
		3		Type 3
		4		Type 4
U	Établissements sanitaires	1 à 4	Catégorie A	Type 1
		1 à 4 sans locaux sommeil		Type 3

RAPPELS

Type		Catégorie	Catégorie du SSI	Type d'EA
V	Établissements de culte	1 à 4		Type 4
W	Administrations, banques, bureaux	1 et 2	Catégorie C ou D ou E	Type 2B
		3		Type 3
		4		Type 4
EF	Établissements flottants ou bateaux	1 et 2		Type 2B
		3 et 4		Type 3
		1 à 4 avec locaux à sommeil	Catégorie A	
GA	Gares accessibles au public	1 à 4		
OA	Hôtels-restaurants d'altitude	1 à 4	Catégorie A	Type 1
PA	Établissements de plein air	1 à 4		
SG	Structures gonflables	1 à 4		
CTS	Châpiteaux, tentes et structures itinérants ou à implantation prolongée ou fixe	1 à 4		
REF	Refuges de montagne	1 à 4		Type 4

Focus site internet ASD

www.asd-incendie.fr

**Vous êtes partenaire agréé ?**

Les fonctionnalités suivantes s'offrent à vous :

- 🔥 Commande en ligne
- 🔥 Suivi de livraison
- 🔥 Historique de commandes
- 🔥 Accès aux notices techniques & outils logiciels
- 🔥 Demande de retour SAV
- 🔥 Accès à divers tutoriels vidéo
- 🔥 Information des nouveautés d'ASD

Vous êtes client de l'un de nos partenaires agréés ?

Les documents suivants sont en libre accès :

- 🔥 Fiches commerciales
- 🔥 Certificats et rapports d'associativité
- 🔥 Déclarations de performances
- 🔥 Fiches d'exploitation
- 🔥 Catalogue

Nous vous proposons également de vous rendre dans la rubrique « ***Nous connaître*** » puis « ***Nos partenaires*** » afin de trouver le distributeur ou l'installateur le plus proche de chez vous.

Les avantages du site**1. Choix du niveau de visibilité**

Le site dispose de 3 niveaux de visibilité :

- 🔥 Niveau 1 : **ADV** - accès aux tarifs et à la prise de commande, aux demandes de SAV et à l'ensemble des documents.
- 🔥 Niveau 2 : **Technicien** - accès aux demandes de SAV et à l'ensemble des documents.
- 🔥 Niveau 3 : **Client** - accès aux documents en libre service et aux notices techniques produits.

RAPPELS

2. Commande en ligne

Cette partie est réservée au niveau de visibilité **ADV**.

Pour commander, 2 possibilités :

- 🔥 Parcourir le catalogue (Menu Catalogue) : les produits sont rangés de la même façon que sur notre catalogue papier.
- 🔥 Utiliser la fonction recherche : tapez le code article du produit dans la zone et vous trouverez le produit recherché.



Quelle que soit votre méthode de recherche, les tarifs des produits affichés respectent les accords commerciaux de votre entreprise avec ASD.

Une fois votre panier complété et validé, votre commande est transmise automatiquement à l'usine et sera disponible dans votre historique de commandes. Les AR, les BL, ainsi que le suivi colis sont consultables pour chaque commande depuis votre espace client.

3. Téléchargement des documents

Les documents disponibles en libre-service :

- 🔥 Certificats et rapports d'associativité
- 🔥 Fiches d'exploitation
- 🔥 Fiches commerciales
- 🔥 Déclarations de performance

Les documents nécessitant un **identifiant de niveau 2** :

- 🔥 Notices techniques
- 🔥 Informations produits
- 🔥 Notices technico-commerciales
- 🔥 Outils logiciels
- 🔥 Notes d'aide technique

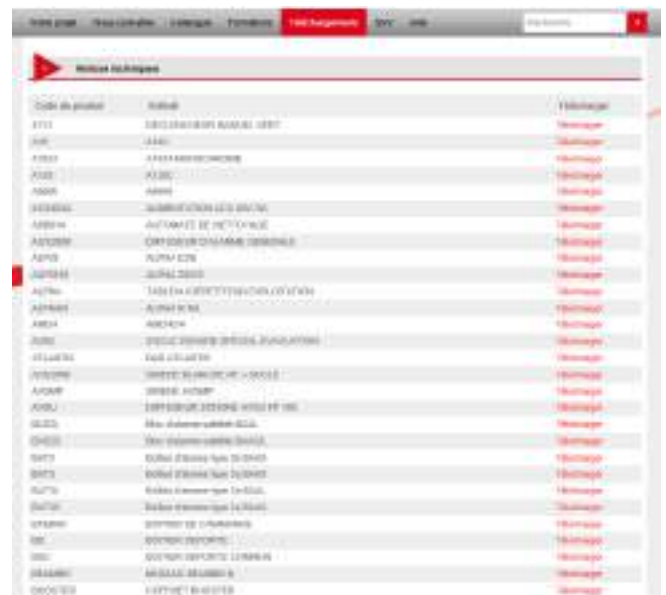

4. SAV

Toute demande d'échange sous garantie doit nous être transmise via le formulaire de retour disponible dans la rubrique SAV.

Pour nous permettre de mieux répondre à vos attentes et réduire la durée de traitement de vos demandes d'échanges de matériels sous garantie, il vous est possible d'ajouter une ou plusieurs photo(s) (dans la limite de 4Mo) directement sur le formulaire de retour.

Notre équipe technique attribuera un numéro de retour à votre demande et vous pourrez ainsi renvoyer les produits défectueux à l'usine.



Systèmes de détection incendie
Technicité | Autonomie.

Le constructeur se réserve le droit d'apporter à sa production toutes modifications de forme ou de fond
sans préavis à ses clients. Document et photos non contractuels. ASD/MSA/SECURITE/2019



L'électronique de sécurité

SSI SYSTEMES
129 rue Méridienne BP 1098
76174 ROUEN CEDEX 1
Tél. 02 35 03 04 50
<http://www.ssi-systemes.fr>

Détection Incendie - Mise en sécurité - Extinction

www.asd-incendie.fr

Une entreprise du Réseau DEF



Réseau d'entreprises expertes en sécurité incendie
www.rereaudef.com